

iMilani

innovative
italian
ideas

uemme
TOOLS and EQUIPMENT



TECHNOLOGY. DYNAMISM. PEOPLE.



mepla

iMiCUBE

A brand of:
i'M

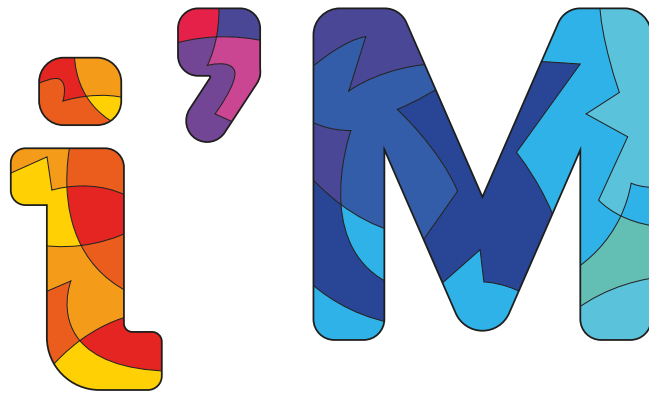

i'M

UN GRUPPO, UNA IDEOLOGIA, TRE SETTORI SPECIFICI DI APPARTENENZA

3

Siamo persone che considerano la ricerca, l'innovazione, la sostenibilità e il fattore umano quali valori irrinunciabili di qualsiasi attività.

Dagli asili all'organizzazione del lavoro, fino ai piani salute: **i'M** è una famiglia, un laboratorio di idee dove la squadra determina il successo del Gruppo e delinea una strategia che favorisce non solo l'aspetto economico, ma anche uno stile efficiente di servizio che sa soddisfare le richieste di mercato.



Gli investimenti in formazione e innovazione consentono ad **Anicrin** di progettare e produrre dispositivi diagnostici in vitro e strumenti medicali in plastica per i settori di batteriologia, chimico clinica e farmaceutica, che rispondano dinamicamente alle esigenze della ricerca scientifica.



Dai Materiali educativi Montessori agli arredi di asili, scuole, biblioteche e centri culturali, **GAM** immagina e progetta ambienti di apprendimento interconnessi e funzionali, per supportare l'individuo nel suo percorso di crescita e formazione.

iMilani

innovative
italian
ideas

Da 50 anni **iMilani** progetta e produce soluzioni etiche e sostenibili per la realizzazione di cassette e contenitori in plastica per la logistica e lo stoccaggio.

Siamo persone che considerano la qualità, l'innovazione e la sostenibilità quali valori irrinunciabili dell'attività aziendale, ispirazione del comportamento e sostanza vera di ogni moderna vision. Questi sono i valori ai quali informiamo la quotidianità del nostro operare, nella profonda convinzione che muoversi nel loro segno significhi non correre il rischio di arrivare impreparati ad un futuro che è già qui, con le sue richieste di interazione, celerità e reciproca soddisfazione tra cliente e fornitore, mai come ora partners nella sfida della competitività. Questi sono i valori del nostro presente e del nostro passato che affonda le sue radici in **una storia imprenditoriale iniziata nel 1929 da Mario Milani** e portata avanti da **Gianni Milani** al quale, nel 1972, si deve l'intuizione della portata innovativa dei contenitori in plastica quale strumento per una più razionale gestione degli spazi delle aziende.

Tocca oggi alla terza generazione scrivere il prossimo capitolo di questa storia con **Roberto Milani**, CEO di iMilani, che ha concepito questo nuovo progetto imprenditoriale come naturale conseguenza dell'esigenza di partecipare al mercato con un processo produttivo snello, concretamente open space ed open mind.

Gianluca Marzano, anche lui CEO di iMilani, segue i dipartimenti tecnico, marketing e commerciale con la sua ventennale esperienza come CEO in aziende del settore.

iMilani è dunque impaziente di confrontarsi con la sfida del presente quale player moderno ed affidabile, pronta a raccogliere sia le istanze del mondo industriale che quelle della comunità adottando, a favore di quest'ultima, politiche di assoluto rispetto dell'ambiente e ponendosi quale azienda ecosostenibile che privilegia, in un filiera produttiva controllata e completamente interna, materiali riciclati e riciclabili.

iMilani vuole dedicarsi alla clientela con linee di prodotti che aspirano ad adattarsi, in maniera sartoriale, alle esigenze di quest'ultima e per questo ha pensato la linea "iMiCUBE", per la produzione di serie di cassette e contenitori ad ampio spettro di utilizzo ed la linea "iMiLOG", per la produzione specializzata di contenitori destinati all'esclusivo abbinamento con i sistemi automatici, siano essi trasloelevatori o mini-shuttle.

iMilani è pronta.



Roberto Milani
CEO

Gianluca Marzano
CEO



TEAM

LE PERSONE AL CENTRO DEL SISTEMA

Le persone sono la nostra forza, il veicolo per accrescere e sviluppare conoscenze, abilità, progettualità ed esperienze che solo le persone possono attivare.

Mettiamo a servizio del cliente la nostra esperienza nella progettazione di prodotti standard e soluzioni customizzate per adattarsi a qualsiasi esigenza di stoccaggio e movimentazione. Insieme definiamo dimensioni, aperture e caratteristiche dei contenitori, dalla scelta del colore all'applicazione del logo, seguendo i clienti dalla personalizzazione dell'ordine al post-vendita.

Win:Win
 Chi fa del bene
 vince sempre!



WIN:WIN

LA MANIFESTAZIONE SPORTIVA E SOLIDALE TRA AZIENDE

Ogni anno **iMilani** ospita il torneo estivo interaziendale più atteso dell'estate. Nato come sfida tra reparti dell'azienda stessa, dal 2015 ha preso il nome di **"Win:Win chi fa del bene vince sempre"** e oggi comprende oltre 20 realtà partecipanti e organizzatrici, che si sfidano a calcio, beach volley e basket.

Lo spirito che accomuna le aziende è la voglia di fare sport, di creare un ponte tra aziende e dipendenti, valorizzare le collaborazioni e aiutare concretamente il territorio. Il risultato è un evento che coinvolge la comunità e unisce sport, divertimento, territorio, musica ed ecologia sotto un unico obiettivo: quello dell'impegno sociale.

L'ANIMA BENEFICA

L'intero ricavato del torneo viene da sempre devoluto alla Onlus "Le scarpette delle formichine" e ad altre realtà associative della zona che finanziano progetti per l'inserimento e il reinserimento di persone all'interno della comunità e del mondo del lavoro, oltre a sostenere le strutture sociosanitarie.



© Sarenella Ferraro



© Stefano Berton



I VOLONTARI

Ogni anno un team di volontari dedica il proprio tempo ed entusiasmo nell'organizzazione, preparazione e servizio del torneo, per assicurare la migliore riuscita delle serate.



© Sarenella Ferraro

IL CONTEST FOTOGRAFICO

In ogni edizione del torneo, gli appassionati di fotografia si sfidano per catturare i momenti più particolari e significativi delle serate: atleti, spettatori, cucina, volontari e partecipanti diventano i soggetti del contest fotografico. Gli scatti dei partecipanti iscritti verranno votati da una giuria social e una di qualità: i più votati riceveranno interessanti premi.

WELFARE: IMPARARE A VIVERE MEGLIO

Abbiamo a cuore il benessere del nostro team, perché non solo migliora la produttività aziendale ma ha un impatto positivo anche sull'intera società. Crediamo nell'importanza dell'ascolto dei nostri collaboratori e lavoriamo costantemente per proporre un pacchetto welfare che risponda concretamente alle loro esigenze.

FORMAZIONE CONTINUA PER COMPETENZE SPECIFICHE

iMilani sostiene la crescita professionale dei propri dipendenti attraverso l'elargizione di corsi di formazione professionale e di lingua che contribuiscono alla formazione di un team specializzato e altamente qualificato.

UN PROGRAMMA DI PREVENZIONE COMPLETO

Ci impegniamo a garantire e migliorare concretamente la salute dei nostri dipendenti, sensibilizzando l'importanza della prevenzione e di uno stile di vita equilibrato. Grazie all'Associazione Oncologica Sanbassiano, abbiamo introdotto in azienda giornate dedicate alla sana alimentazione e alla prevenzione dei tumori, per imparare a conoscere il proprio corpo ed individuare precocemente ogni cambiamento fisiologico. A queste si aggiungono il primo progetto di fisioterapia con clinica mobile direttamente in azienda grazie alla collaborazione con Fisiolab 8.14 e la creazione di una palestra aziendale. Il team di iMilani viene seguito periodicamente da fisioterapisti e personal trainer che creano un programma specifico e completo di prevenzione fisioterapica e riabilitazione, attraverso gli allenamenti in palestra, pensato per le esigenze e gli obiettivi di ciascun dipendente.



Fisiolab 8.14



iMiGYM

WIN:WIN SUMMER CAMP

iMilani ospita nelle proprie aree aziendali il Win:Win Summer Camp, il campo estivo multisportivo dedicato a bambini e ragazzi che vogliono crescere attraverso lo sport e il divertimento.

Nato all'interno delle politiche di welfare aziendale, il camp mira ad aiutare i genitori nei periodi estivi grazie a uno staff di tecnici ed educatori che seguono i bambini in diverse attività ludico-educative.



ALTERNANZA SCUOLA-LAVORO

Ogni anno ospitiamo in azienda ragazzi delle scuole superiori del territorio che devono svolgere il periodo di alternanza scuola-lavoro, con l'obiettivo di consolidare attraverso l'esperienza pratica le conoscenze acquisite nel percorso di studio.

In iMilani sosteniamo e accompagniamo gli studenti nella loro formazione professionale e nel percorso di accrescimento e sviluppo delle competenze trasversali che il mondo del lavoro richiede.



ECOLOGIA ED ECO-SOSTENIBILITÀ.

PERCHÉ LA TERRA È IL CONTENITORE PIÙ IMPORTANTE

ALESSIA ZECCHINI

APNEA WORLD CHAMPION
WORLD RECORD HOLDER

Alessia Zecchini

Il pianeta è la casa più grande che abbiamo. La stessa in cui qualcuno, domani, abiterà senza nemmeno averlo previsto. È una casa aperta a chiunque, perfetta. Si fa trovare così, e così la si deve lasciare nel momento in cui ce ne andremo. O ancor meglio.

Noi vogliamo prenderci lo stesso impegno quando anche il nostro prodotto in plastica arriverà alla fine del suo percorso, ciò significa anche dopo 450 anni.

La difesa dell'ambiente è una priorità, non un'opzione. E non parliamo solo di quello che può circondarci nel nostro piccolo, ma soprattutto di quella distesa d'acqua così vasta da coprire oltre il 70% della superficie terrestre: il mare.





L'impegno verso la tutela dell'ambiente si traduce concretamente nel progetto **Ghostnet Campaign**, l'operazione sostenuta assieme a **Sea Shepherd Italia** mirata a contrastare le "reti fantasma", attrezzature da pesca composte da plastica che vengono abbandonate nei mari e si depositano sui fondali inquinando l'ambiente e minacciando l'ecosistema marino.

Insieme a Sea Shepherd Italia ci impegniamo a recuperare centinaia di migliaia di reti fantasma per lavorarle e trasformarle in un nuovo prodotto riciclato e riciclabile, utile a nuove operazioni di Sea Shepherd.

Ma la plastica non deve essere vista come un demone, bensì come la creta degli antichi, per prestarsi alla fantasia dell'uomo, per assumere forme ed impieghi utili nella quotidianità, liberando la fantasia progettuale, "*See Free Plastic*".



ACADiMi



Emotion Centre



EMOTION CENTRE

IL FUTURO È UN CONTENITORE DI INNOVAZIONE

Tutti parlano di innovazione. A noi piace crearla.

Crediamo molto in questa parola, la concretizziamo e la mettiamo al centro di ogni progetto, di ogni prodotto, di ogni processo.

L'Emotion Centre di iMilani vuole essere una rappresentazione della nostra storia ed evoluzione tecnologica nello stampaggio di cassette in plastica. Dal primo contenitore ad oggi, abbiamo innovato i nostri processi produttivi, realizzando prodotti sostenibili che si adattano ad ogni esigenza logistica e di stoccaggio.



IL MATERIALE: POLIPROPILENE NELLE SUE FORME MIGLIORI

POLIPROPILENE PRIMA SCELTA

PP

Il polipropilene di prima scelta è un materiale plastico atossico, inodore, resistente a solventi ed acidi, lavabile e sterilizzabile, resistente all'umidità e non igroscopico. Le performance chimiche e meccaniche lo rendono ottimale per la produzione di cassette e contenitori, ideali anche per la movimentazione nei magazzini automatici.



Sicurezza alimentare

Il polipropilene per uso alimentare è un materiale rispondente alla legislazione CEE vigente che disciplina le caratteristiche degli imballaggi e dei contenitori destinati al contatto con gli alimenti. Questo materiale plastico è diffusissimo nell'industria alimentare, dalla fase di preparazione e confezionamento allo stoccaggio e spedizione del prodotto.

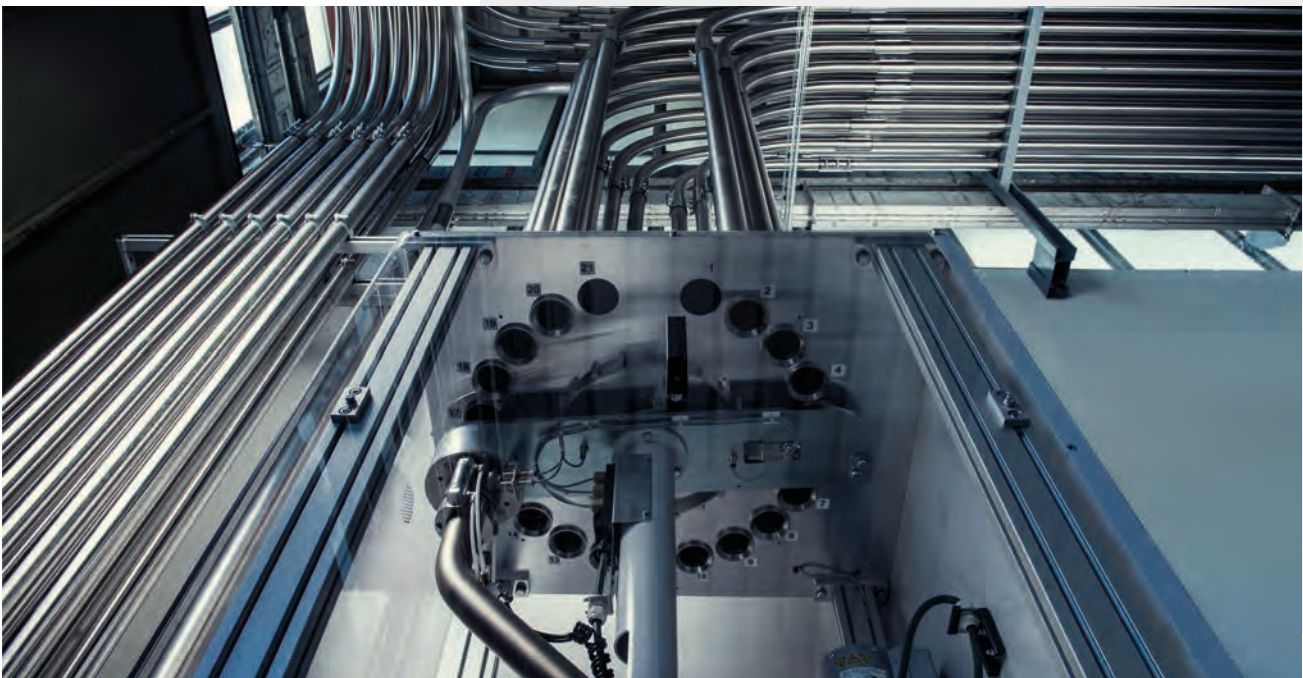

Diramazione del PP alle presse.

ECOGREEN



L'Ecogreen rappresenta una soluzione ecologica poiché dona nuova vita alla plastica riciclata derivante dalla valorizzazione dei rifiuti plastici da post-consumo.

POLIPROPILENE CONDUTTIVO – ESD



Il polipropilene conduttivo è un materiale plastico di alta qualità, perfetto a proteggere dalle scariche elettrostatiche. Le cassette in polipropilene conduttivo consentono lo stoccaggio e il trasporto sicuro di componentistica elettronica sensibile.

POLIPROPILENE IGNIFUGO – CLASSE V0

PP V0

Il polipropilene ignifugo, masterizzabile in diversi colori, assicura la prevenzione al rischio di incendio nel magazzino automatico, valida alternativa laddove non è possibile utilizzare i tradizionali sistemi antincendio sprinkler.



Prova d'impatto con pendolo.

REPARTO CARATTERIZZAZIONE DEI MATERIALI.

LA MATERIA PRIMA AL CENTRO DELL'ATTENZIONE

Quando il materiale arriva in azienda, la prima cosa che vede è il nostro laboratorio. Ad ogni arrivo, il materiale viene controllato scrupolosamente e certificato secondo i nostri severi standard qualitativi, con analisi di composizione, prove meccaniche, termiche e funzionali. Solo il materiale che supera questi test entra nei nostri silos.

Quando il prodotto è stampato e la plastica stabilizzata, è il momento di ulteriori test: flessione del fondo e resilienza sulla struttura delle cassette. Solo a quel punto può lasciare lo stabilimento ed essere inviato al cliente.

MELT FLOW TESTER

È una macchina di prova che individua il Melt Flow Rate del materiale plastico, ossia la proprietà di fluidità della materia prima in accordo con le norme internazionali ASTM e ISO.

Questo valore è di fondamentale importanza in fase di trasformazione della materia prima, perché i materiali termoplastici vengono processati sotto l'effetto di pressione e temperatura. La proprietà di questi materiali fusi di fluire sotto pressione ad una determinata temperatura è fondamentale per la scienza e la tecnologia dei polimeri.

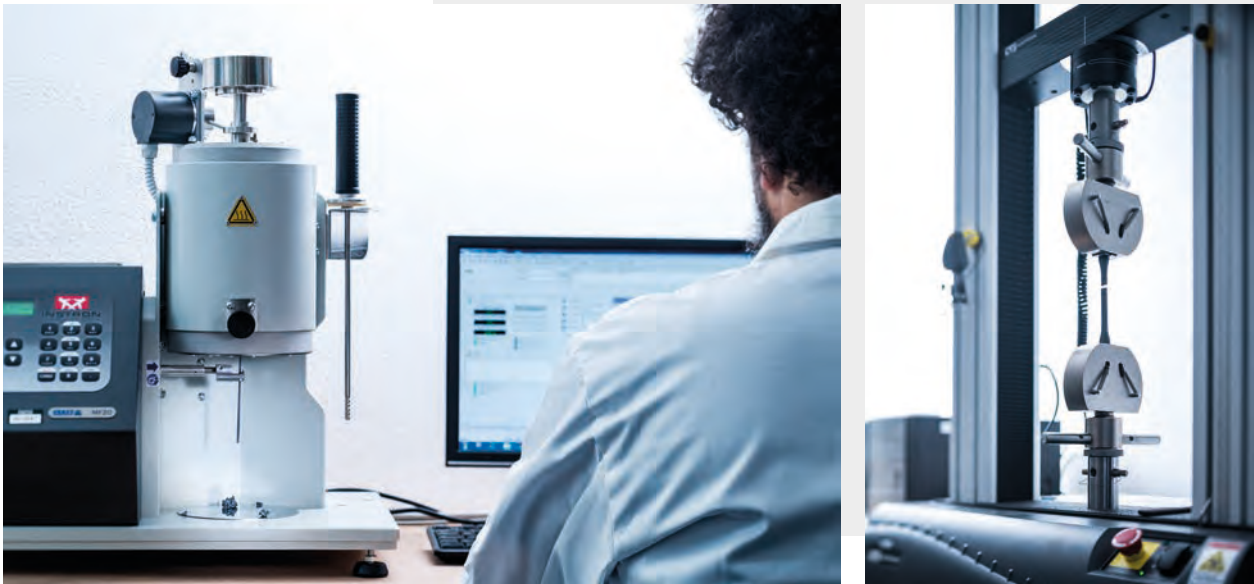

Melt Flow Tester.

PROVA A TRAZIONE

In fase di progettazione dei prodotti è necessario ottimizzare l'impiego dei materiali per ottenere pezzi che siano resistenti ma al tempo stesso leggeri e rigidi. Tra le proprietà di riferimento ci sono il modulo di elasticità e la resistenza a trazione. La prova a trazione si svolge con due morse che vincolano le estremità di provini di forma specifica e li sottopongono ad uno sforzo di trazione. Il risultato della prova è il valore del carico di rottura o di snervamento della materia prima. Se opportunamente estensimetrato, il provino fornisce anche il modulo di elasticità a trazione. La macchina è progettata per effettuare prove su un'ampia gamma di provini in accordo con le norme internazionali ASTM e ISO.

PROVA D'IMPATTO CON PENDOLO

Per gli utilizzatori dei materiali, la resilienza all'impatto è una delle proprietà più importanti: permette una valutazione efficiente del rapporto costo/prestazione nello sviluppo prodotti e nel controllo qualità.

Poiché i componenti potrebbero cedere a livelli di forze inferiori a quelli critici di rottura, è necessaria una determinazione accurata della propagazione della frattura a seguito di un impatto. La macchina a pendolo è progettata per effettuare prove di tipo Charpy e Izod su un'ampia gamma di provini in accordo con le norme internazionali ASTM e ISO.



REPARTO PRESSE.

L'INIEZIONE PIÙ INNOVATIVA
È MADE IN IMILANI

18 presse ad iniezione operative su **3 turni**.

Dallo stampaggio di piccoli particolari sino a cassette di dimensioni 800 x 600 mm. Le presse sono predisposte per l'applicazione di etichette con sistema

IML In-Mould Labelling, sia per la personalizzazione che per l'applicazione del barcode, pesatura a bordo macchina e controllo delle tolleranze ammesse.



IL PROCESSO

La miscela di vari “grani” e colori viene riscaldata fino ad ottenere un impasto omogeneo e modellabile. Poi viene inserita all’interno dello stampo per prendere la forma desiderata: una cassa, un elemento di finitura o un particolare meccanico.

Le presse e gli stampi sono collegati tramite silos, rulli

di scorrimento, postazioni di controllo, informazioni tecniche e commerciali che costituiscono la catena di controllo e di valore dell’azienda. Al termine del processo ogni prodotto viene testato e controllato affinché non presenti imperfezioni. Solo se è perfetto viene consegnato al cliente.



Rulliera

NOISE TESTING AREA

LA SILENZIOSITÀ COME GARANZIA

L'innovazione richiede ricerca, controllo e investimenti.

Sottoponiamo le cassette a numerosi test di silenziosità, per garantire il massimo comfort acustico in magazzino durante il loro impatto sulle rulliere automatiche.

L'area di test permette di migliorare la superficie e la geometria delle cassette, in modo da evitare interruzioni accidentali e favorire la massima aderenza sui rulli dei sistemi convogliatori, anche a pieno carico.

iMiLOG

Oltre a proporre un'ampia gamma di cassette, contenitori e accessori quali container, pallet e cover, iMilani offre anche la propria competenza nel settore dell'automazione logistica. A questo proposito la divisione specialistica **iMiLOG** è in grado di mettere a disposizione il proprio staff di tecnici per la consulenza e realizzazione di impianti specifici, sia con l'impiego della serie **SPACE** ad essi dedicata, sia con cassette e vassoi realizzati su specifiche richieste del cliente. **iMiLOG** collabora con le principali aziende produttrici di automazione logistica sia a livello nazionale che europeo. I nostri tecnici sono a vostra disposizione inviando una email a automation@imilog.it

Le nostre cassette sono integrate negli impianti di:

AUTOMHA

cassoli
AUTOMATIC MATERIAL HANDLING

CUBAR

DEMATIC

Ferretto Group
on just one provider

FRETOR
DROVEDAN
CORRECT LIFE

JUNGHEINRICH

Logico

MECALUX

T&W
LIVING LOGISTICS

trascar
AUTOMATION and LOGISTICS

zancaner
Handling Automation & More



Jo-Box

L'AMR CHE OTTIMIZZA LE OPERAZIONI DI MAGAZZINO PER I PICCOLI CARICHI

Jo-Box è l'Autonomous Mobile Robot (AMR) per supportare il lavoro umano; è un sistema compatto ed efficiente che si muove all'interno di percorsi programmati eseguendo le missioni richieste.

Chiunque può attivare **Jo-Box** e chiamarlo per svolgere una missione. Il software di gestione dell'interfaccia è estremamente funzionale. Disponibile A.P.I. per la gestione della missione tramite software di livello superiore.



Dall'interfaccia web **FMS** (Fleet Management System) è possibile visionare lo stato della flotta di AMR, connettersi da remoto su ciascun robot, assegnare tasks, consultare lo storico missioni eseguite, visionare gli eventuali stati di allarme, impostare missioni preferite e ripetitive



Dal **Map Editor** è possibile definire e modificare i percorsi prestabiliti dei robot, i punti di attracco, le regole di navigazione in ciascuna zona dell'area di lavoro



Una o più mappe, su uno o più layer, possono essere aggiunte e configurate attraverso un'interfaccia semplice ed intuitiva



Attraverso il **Fleet Lookout** è possibile visionare graficamente in tempo reale l'andamento di una flotta e ricostruire l'andamento di una missione in tutti i suoi parametri, istante per istante

Jo3oX

L'AMR ECONOMICO
PER LA MOVIMENTAZIONE
DI PICCOLI CARICHI



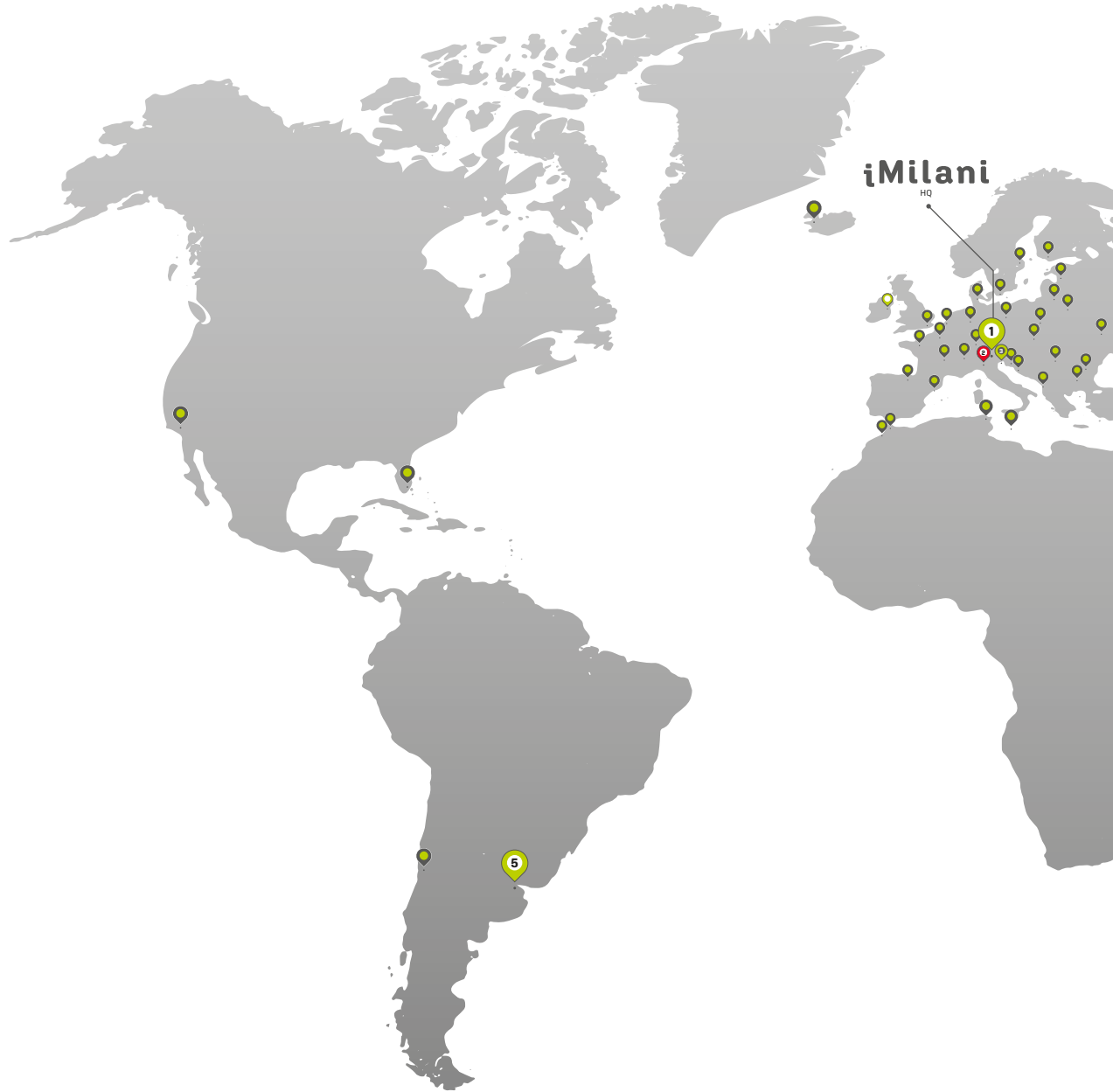

iMilani
HQ



HQ



anicrin
HQ



DISTRIBUTORI IMILANI

I'M NEL MONDO



CARPENTERY



**STORAGE
COMPAT™**



**i'M
Shanghai**



PP 2X giallo segnale RAL 1003	PP 05 giallo RAL 1021	PP 1C giallo melone RAL 1028	PP HE arancio segnale RAL 2010	PP 24 arancio profondo RAL 2011
PP 2N rosso carminio RAL 3002	PP 1G rosso rubino RAL 3003	PP 03 rosso RAL 3020	PP JV violetto segnale RAL 4008	PP 3Z tele magenta RAL 4010
PP 04 blu PANTONE 660C	PP XB turchese PANTONE 2925C	PP 3P blu acqua RAL 5021	PP 27 blu segnale RAL 5005	PP IG blu zaffiro RAL 5003
PP QD verde foglia RAL 6002	PP JW verde plastica RAL 6011	PP 14 verde iMilani PANTONE 382C	PP 2F verde chiaro RAL 6027	PP 02 verde RAL 6032
PP 1B grigio segnale RAL 7004	PP XL grigio antracite RAL 7016	PP 08 grigio chiaro RAL 7035	PP 01 grigio RAL 7046	PP 07 nero RAL 9011

 Colori a richiesta +7%

MARCHIATURA PERSONALIZZATA

Oltre all'applicazione di etichette adesive o IML per localizzazione in radiofrequenza RFID ed identificazione con barcode, è possibile personalizzare le cassette con il Vostro logo aziendale tramite due diversi sistemi, per quantità e spedizione entro 60 gg dall'approvazione dei disegni:

- Logo in rilievo nella cassetta, ottenuto durante la fase di stampaggio, quindi dello stesso colore della cassetta
- Marchiatura a caldo ottenuta tramite caratteri mobili oppure con cliché fedele al logo aziendale.

Colori disponibili:



 Disponibile in tutti i colori

LOGISTIC



NX NEXIT 28



AT ATHENA 86 86

SPACE SAVER



KR KRONOS 98



DE DELTA 106



MI MINERVA 114

C-PARTS



CO COMPAT 120



ZE ZEUS 130



PR PRACTIBOX 136



RK RK 156

AUTOMOTIVE



KLT R-KLT 178



KLT RL-KLT 186



KLT 1421-KLT 194



KLT 4618-KLT
4680-KLT 196



OD ODETTE 200



Scopri i nostri prodotti

ACCESSORIES



CA TAPPETI 206



SA SAFELID 208



MO MOTION 212



CN CONTAINER 216



PA-CV PALLET
& COVER 222



LH HOLDER 230

STEEL



STEEL FOX 246



STEEL QUICK 260



STEEL FRAME 280



STEEL PICK 290



STEEL SQUARE 300

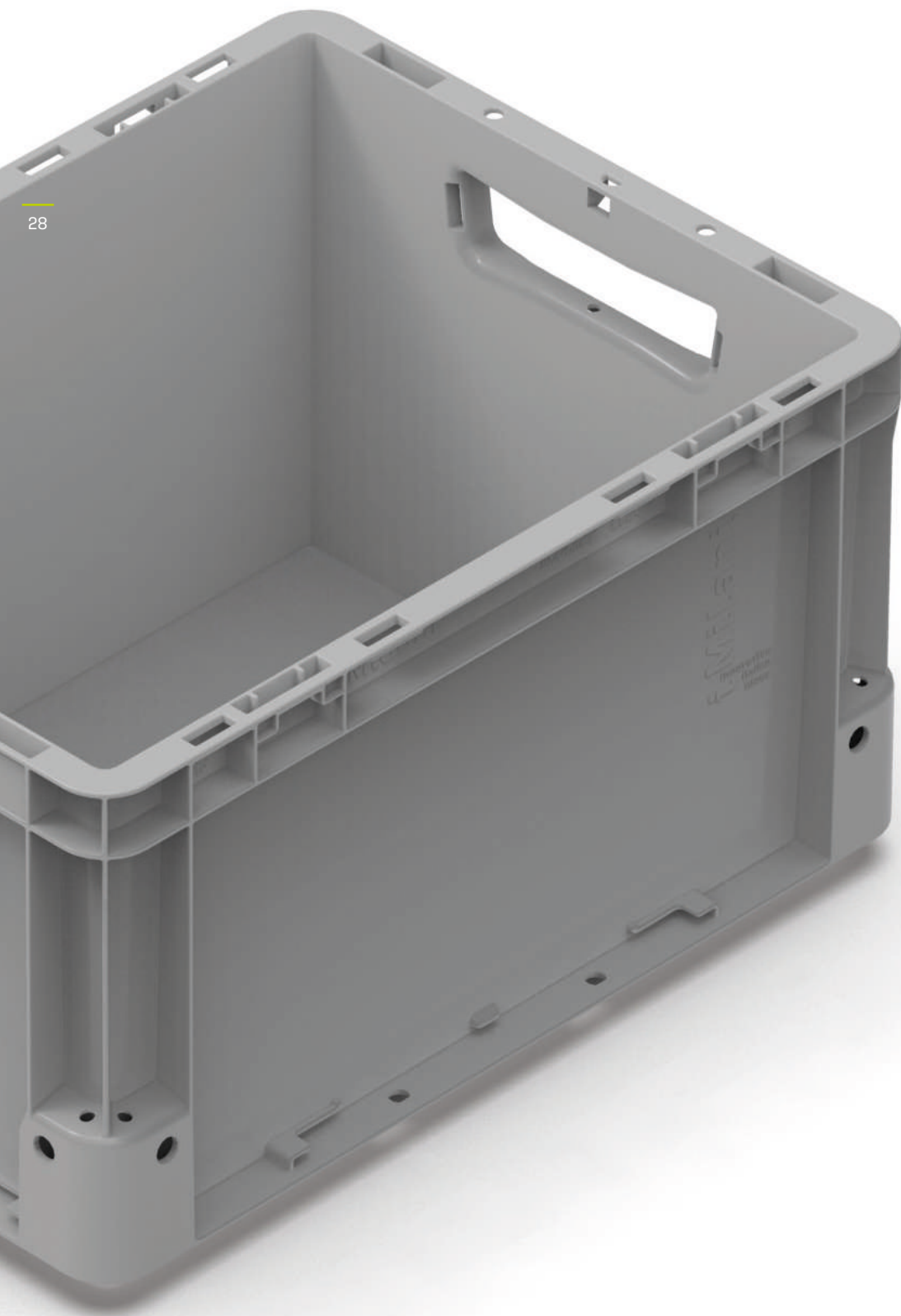

NEXIT

Il nuovo progetto **NEXIT** offre una gamma completa di soluzioni per ogni necessità.

Ogni singola dimensione di base EURO di questo programma è declinata in diverse altezze.

Ogni singola altezza prevede varianti estetiche e funzionali.

Disponibile nelle serie 200x150 - 300x200 - 400x300 - 600x400.

Altezze da 75 - 120 - 170 - 220 - 270 - 320 - 420 mm.

MANIGLIE

maniglia chiusa da stampo



H	75	120	170	220	270	320	420
200 x 150	■	■					
200 x 150	■	■					
300 x 200	■	■	■	■			
300 x 200	■	■	■	■			
400 x 300	■	■					
400 x 300	■	■	■	■	■		
600 x 400	■	■					
600 x 400	■	■	■	■			

maniglia aperta

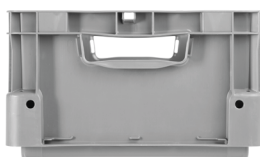

H	75	120	170	220	270	320	420
400 x 300			■	■	■	■	
400 x 300							
600 x 400			■	■	■	■	
600 x 400					■	■	■



CARTER

1MICUBE

carter di chiusura inclusi *

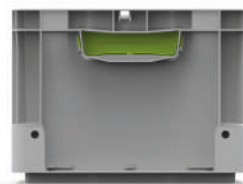

H	75	120	170	220	270	320	420
400 x 300			■	■	■	■	
400 x 300							
600 x 400			■	■	■	■	
600 x 400					■	■	■



* forniti montati

FONDI

fondo chiuso



portata 20 kg

fondo rinforzato

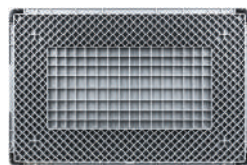

portata 50 kg

fondo rinforzato forato

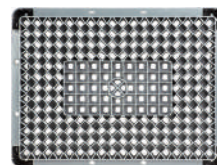

portata 50 kg

PARETI

pareti chiuse



pareti forate

solo per 400 x 300
e 600 x 400



nelle altezze:
120 - 170 - 220 - 270 - 320 - 420

picking lato corto

solo per 400 x 300
e 600 x 400



nelle altezze:
220 - 270 - 320 - 420

ACCESSORI

coperschio separato



coperschio incernierato



coperschio incernierato a scatto

solo per 200 x 150
e 300 x 200



coperschio a due falde

solo per 400 x 300
e 600 x 400



ARTICOLO	PARETI		FONDO			MANIGLIE		GR.	IMBALLO		PREZZO UNITARIO €
	Chiuse	Forate	Chiuso	Forato	Rinforzato	Chiuse	Aperte		Q.tà per conf.	Q.tà per pallet	
NX 2108A 5101	■		■			■		184	32	1152	
NX 2108A 5401	■		■			■		192	32	1152	



A

Fondo chiuso
Portata 15 kg



A

Passo di sovrapposizione	60 mm
H. utile impilate / con coperchio	57 mm / 61 mm
Dimensioni utili interne	163 x 113 x 72 H mm
Volume	1,4 L
Pezzi per confezione / pallet	📦 32 🚚 1152
Dimensioni confezione	620 x 420 x 290 H mm
Dimensioni pallet	1200 x 800 x 2325 H mm

DATASHEET

	ARTICOLO	COPERCHIO SEPARATO	COPERCHIO INCERNIERATO	COPERCHIO INCERNIERATO A SCATTO	GR.	IMBALLO		PREZZO UNITARIO €	
						Q.tà per conf.	Q.tà per pallet		
1	NX 21SE 5101	■			72	1	1920		
	NX 21SE 5401	■			75	1	1920		ECOGREEN ✓
2	NX 21HG 5101		■		72	1	1920		
	NX 21HG 5401		■		75	1	1920		ECOGREEN ✓
3	NX 21HH 5101			■	73	1	1920		
	NX 21HH 5401			■	76	1	1920		ECOGREEN ✓
4	NX SEAL23 5113		1x	1x		500			



1



2



3



4

DATASHEET

	Coperchio separato	200 x 150 mm
1	Pezzi per confez. / dimens.	1
	Pezzi per pallet / dimens.	1920 / 1200 x 800 x 942 H mm
	Coperchio incernierato	200 x 150 mm
2	Pezzi per confez. / dimens.	1
	Pezzi per pallet / dimens.	1920 / 1200 x 800 x 942 H mm
	Coperchio incernierato a scatto	200 x 150 mm
3	Pezzi per confez. / dimens.	1
	Pezzi per pallet / dimens.	1920 / 1200 x 800 x 942 H mm
4	Sigillo monuso di sicurezza	
	Pezzi per confezione	500

200 x 150 mm H 120 mm



ARTICOLO	PARETI		FONDO			MANIGLIE		GR.	IMBALLO		PREZZO UNITARIO €
	Chiuse	Forate	Chiuso	Forato	Rinforzato	Chiuse	Aperte		Q.tà per conf.	Q.tà per pallet	
NX 2112A 5101	■		■			■		258	24	672	
NX 2112A 5401	■		■			■		269	24	672	

Fondo chiuso
Portata 15 kg



A

Passo di sovrapposizione	105 mm
H. utile impilate / con coperchio	102 mm / 106 mm
Dimensioni utili interne	163 x 113 x 117 H mm
Volume	2,3 L
Pezzi per confezione / pallet	📦 24 🚚 672
Dimensioni confezione	620 x 420 x 365 H mm
Dimensioni pallet	1200 x 800 x 2370 H mm

DATASHEET

	ARTICOLO	COPERCHIO SEPARATO	COPERCHIO INCERNIERATO	COPERCHIO INCERNIERATO A SCATTO	GR.	IMBALLO		PREZZO UNITARIO €
						Q.tà per conf.	Q.tà per pallet	
1	NX 21SE 5101	■			72	1	1920	
	NX 21SE 5401	■			75	1	1920	
2	NX 21HG 5101		■		72	1	1920	
	NX 21HG 5401		■		75	1	1920	
3	NX 21HH 5101			■	73	1	1920	
	NX 21HH 5401			■	76	1	1920	
4	NX SEAL23 5113		1x	1x		500		



DATASHEET

	Coperchio separato	200 x 150 mm
1	Pezzi per confez. / dimens.	1
	Pezzi per pallet / dimens.	1920 / 1200 x 800 x 942 H mm
	Coperchio incernierato	200 x 150 mm
2	Pezzi per confez. / dimens.	1
	Pezzi per pallet / dimens.	1920 / 1200 x 800 x 942 H mm
	Coperchio incernierato a scatto	200 x 150 mm
3	Pezzi per confez. / dimens.	1
	Pezzi per pallet / dimens.	1920 / 1200 x 800 x 942 H mm
4	Sigillo monuso di sicurezza	
	Pezzi per confezione	500

300 x 200 mm H 75 mm



ARTICOLO	PARETI		FONDO			MANIGLIE		GR.	IMBALLO		PREZZO UNITARIO €
	Chiuse	Forate	Chiuso	Forato	Rinforzato	Chiuse	Aperte		Q.tà per conf.	Q.tà per pallet	
NX 3208A 5101	■		■			■		335	20	560	
NX 3208A 5401	■		■			■		350	20	560	

Fondo chiuso
Portata 15 kg



A

Passo di sovrapposizione	60 mm
H. utile impilate / con coperchio	57 mm / 61 mm
Dimensioni utili interne	261 x 161 x 72 H mm
Volume	3,2 L
Pezzi per confezione / pallet	📦 20 🚚 560
Dimensioni confezione	620 x 420 x 350 H mm
Dimensioni pallet	1200 x 800 x 2325 H mm

DATASHEET

	ARTICOLO	COPERCHIO SEPARATO	COPERCHIO INCERNIERATO	COPERCHIO INCERNIERATO A SCATTO	GR.	IMBALLO		PREZZO UNITARIO €
						Q.tà per conf.	Q.tà per pallet	
1	NX 32SE 5101	■			138	1	1120	
	NX 32SE 5401	■			134	1	1120	
2	NX 32HG 5101		■		136	1	1120	
	NX 32HG 5401		■		142	1	1120	
3	NX 32HH 5101			■	137	1	1120	
	NX 32HH 5401			■	143	1	1120	
4	NX SEAL23 5113		2 x	2 x		500		



1



2



3



4

DATASHEET

	Coperchio separato	300 x 200 mm
1	Pezzi per confez. / dimens.	1
	Pezzi per pallet / dimens.	1120/1200x800x1072H mm
	Coperchio incernierato	300 x 200 mm
2	Pezzi per confez. / dimens.	1
	Pezzi per pallet / dimens.	1120/1200x800x1072H mm
	Coperchio incernierato a scatto	300 x 200 mm
3	Pezzi per confez. / dimens.	1
	Pezzi per pallet / dimens.	1120/1200x800x1072H mm
4	Sigillo monuso di sicurezza	
	Pezzi per confezione	500

ARTICOLO	PARETI		FONDO			MANIGLIE		GR.	IMBALLO		PREZZO UNITARIO €
	Chiuse	Forate	Chiuso	Forato	Rinforzato	Chiuse	Aperte		Q.tà per conf.	Q.tà per pallet	
NX 3212A 5101	■		■			■		450	16	320	
NX 3212A 5401	■		■			■		470	16	320	











Fondo chiuso
Portata 15 kg



A

Passo di sovrapposizione	105 mm
H. utile impilate / con coperchio	102 mm / 106 mm
Dimensioni utili interne	261 x 161 x 117 H mm
Volume	5,2 L
Pezzi per confezione / pallet	📦 16 🚚 320
Dimensioni confezione	620 x 420 x 470 H mm
Dimensioni pallet	1200 x 800 x 2370 H mm

DATASHEET

	ARTICOLO	COPERCHIO SEPARATO	COPERCHIO INCERNIERATO	COPERCHIO INCERNIERATO A SCATTO	GR.	IMBALLO		PREZZO UNITARIO €	
						Q.tà per conf.	Q.tà per pallet		
1	NX 32SE 5101	■			138	1	1120		 
	NX 32SE 5401	■			134	1	1120		
2	NX 32HG 5101		■		136	1	1120		 
	NX 32HG 5401		■		142	1	1120		
3	NX 32HH 5101			■	137	1	1120		 
	NX 32HH 5401			■	143	1	1120		
4	NX SEAL23 5113		2 x	2 x		500			 
5	LH TYT	Portaetichette - solo per lati lunghi				10			



1



2



3



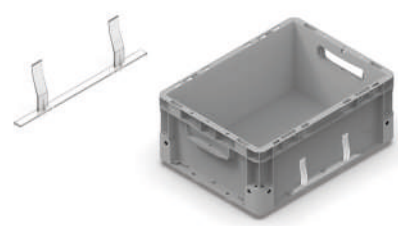

4



5

DATASHEET

	Coperchio separato	300 x 200 mm
1	Pezzi per confez. / dimens.	 1
	Pezzi per pallet / dimens.	 1120/1200x800x1072H mm
	Coperchio incernierato	300 x 200 mm
2	Pezzi per confez. / dimens.	 1
	Pezzi per pallet / dimens.	 1120/1200x800x1072H mm
	Coperchio incernierato a scatto	300 x 200 mm
3	Pezzi per confez. / dimens.	 1
	Pezzi per pallet / dimens.	 1120/1200x800x1072H mm
4	Sigillo monuso di sicurezza	
	Pezzi per confezione	 500
5	Portaetichette	
	Pezzi per confezione	 10



ARTICOLO	PARETI		FONDO			MANIGLIE		GR.	IMBALLO		PREZZO UNITARIO €
	Chiuse	Forate	Chiuso	Forato	Rinforzato	Chiuse	Aperte		Q.tà per conf.	Q.tà per pallet	
A NX 3217A 5101	■		■			■		552	12	240	
A NX 3217A 5401	■		■			■		576	12	240	









Fondo chiuso
Portata 15 kg



A

Passo di sovrapposizione	155 mm
H. utile impilate / con coperchio	152 mm / 156 mm
Dimensioni utili interne	261 x 161 x 167 H mm
Volume	7,4 L
Pezzi per confezione / pallet	📦 12 🚚 240
Dimensioni confezione	620 x 420 x 515 H mm
Dimensioni pallet	1200 x 800 x 2490 H mm

DATASHEET

	ARTICOLO	COPERCHIO SEPARATO	COPERCHIO INCERNIERATO	COPERCHIO INCERNIERATO A SCATTO	GR.	IMBALLO		PREZZO UNITARIO €	
						Q.tà per conf.	Q.tà per pallet		
1	NX 32SE 5101	■			138	1	1120		 
	NX 32SE 5401	■			134	1	1120		
2	NX 32HG 5101		■		136	1	1120		 
	NX 32HG 5401		■		142	1	1120		
3	NX 32HH 5101			■	137	1	1120		 
	NX 32HH 5401			■	143	1	1120		
4	NX SEAL23 5113		2 x	2 x		500			 
5	LH TYT	Portaetichette - solo per lati lunghi				10			



1



2



3





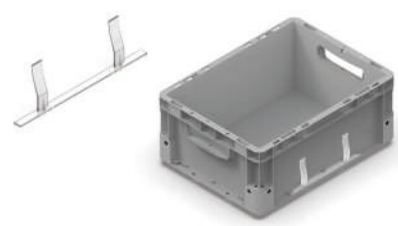

4



5

DATASHEET

	Coperchio separato	300 x 200 mm
1	Pezzi per confez. / dimens.	 1
	Pezzi per pallet / dimens.	 1120/1200x800x1072H mm
	Coperchio incernierato	300 x 200 mm
2	Pezzi per confez. / dimens.	 1
	Pezzi per pallet / dimens.	 1120/1200x800x1072H mm
	Coperchio incernierato a scatto	300 x 200 mm
3	Pezzi per confez. / dimens.	 1
	Pezzi per pallet / dimens.	 1120/1200x800x1072H mm
4	Sigillo monuso di sicurezza	
	Pezzi per confezione	 500
5	Portaetichette	
	Pezzi per confezione	 10

ARTICOLO	PARETI		FONDO			MANIGLIE		GR.	IMBALLO		PREZZO UNITARIO €
	Chiuse	Forate	Chiuso	Forato	Rinforzato	Chiuse	Aperte		Q.tà per conf.	Q.tà per pallet	
NX 3222A 5101	■		■			■		654	8	160	
NX 3222A 5401	■		■			■		683	8	160	



Fondo chiuso
Portata 15 kg











A



A

Passo di sovrapposizione	205 mm
H. utile impilate / con coperchio	202 mm / 206 mm
Dimensioni utili interne	261 x 161 x 217 H mm
Volume	9,6 L
Pezzi per confezione / pallet	8 160
Dimensioni confezione	620 x 420 x 460 H mm
Dimensioni pallet	1200 x 800 x 2215 H mm

DATASHEET

	ARTICOLO	COPERCHIO SEPARATO	COPERCHIO INCERNIERATO	COPERCHIO INCERNIERATO A SCATTO	GR.	IMBALLO		PREZZO UNITARIO €	
						Q.tà per conf.	Q.tà per pallet		
1	NX 32SE 5101	■			138	1	1120		 
	NX 32SE 5401	■			134	1	1120		
2	NX 32HG 5101		■		136	1	1120		 
	NX 32HG 5401		■		142	1	1120		
3	NX 32HH 5101			■	137	1	1120		 
	NX 32HH 5401			■	143	1	1120		
4	NX SEAL23 5113		2 x	2 x		500			 
5	LH TYT	Portaetichette - solo per lati lunghi				10			



1



2



3



4



5

DATASHEET

	Coperchio separato	300 x 200 mm
1	Pezzi per confez. / dimens.	 1
	Pezzi per pallet / dimens.	 1120/1200x800x1072H mm
	Coperchio incernierato	300 x 200 mm
2	Pezzi per confez. / dimens.	 1
	Pezzi per pallet / dimens.	 1120/1200x800x1072H mm
	Coperchio incernierato a scatto	300 x 200 mm
3	Pezzi per confez. / dimens.	 1
	Pezzi per pallet / dimens.	 1120/1200x800x1072H mm
4	Sigillo monuso di sicurezza	
	Pezzi per confezione	 500
5	Portaetichette	
	Pezzi per confezione	 10

	ARTICOLO	PARETI		FONDO			MANIGLIE		GR.	IMBALLO		PREZZO UNITARIO €
		Chiuse	Forate	Chiuso	Forato	Rinforzato	Chiuse	Aperte		Q.tà per conf.	Q.tà per pallet	
♻️ ECOGREEN	A NX 4308A5101	■		■			■		595	14	280	
	A NX 4308A5401	■		■			■		621	14	280	
♻️ PP	C NX 4308C5101	■				■	■		810	14	280	
⚠️	ARTICOLO SU RICHIESTA											
♻️ ECOGREEN	C NX 4308C5401	■				■	■		864	14	280	

A

Fondo chiuso
Portata 20 kg

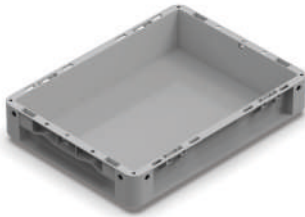

C

Fondo rinforzato
Portata 50 kg



A

Passo di sovrapposizione	60 mm
H. utile impilate / con coperchio	57 mm / 61 mm
Dimensioni utili interne	361 x 261 x 72 H mm
Volume	6,9 L
Pezzi per confezione / pallet	📦 14 🚚 280
Dimensioni confezione	620 x 420 x 470 H mm
Dimensioni pallet	1200 x 800 x 2325 H mm

C

Passo di sovrapposizione	60 mm
H. utile impilate / con coperchio	45 mm / 49 mm
Dimensioni utili interne	361 x 261 x 60 H mm
Volume	5,8 L
Pezzi per confezione / pallet	📦 14 🚚 280
Dimensioni confezione	620 x 420 x 470 H mm
Dimensioni pallet	1200 x 800 x 2325 H mm

DATASHEET

	ARTICOLO	COPERCHIO SEPARATO	COPERCHIO INCERNIERATO	COPERCHIO ADUEFALDE	GR.	IMBALLO		PREZZO UNITARIO €
						Q.tà per conf.	Q.tà per pallet	
1	NX 43SE 5101	■			327	1	480	♻️ PP
	NX 43SE 5401	■			341	1	480	♻️ ECOGREEN PP
2	NX 43HG 5101		■		319	1	480	♻️ PP
	NX 43HG 5401		■		333	1	480	♻️ ECOGREEN PP
3	NX 43CR 5101			■	486	1	480	♻️ PP
	NX 43CR 5401			■	508	1	480	♻️ ECOGREEN PP
4	NX SEAL46 5113			2 x		500		♻️ PP
5	AT LOCK 8113		2 x			10		♻️ PP



DATASHEET

	Coperchio separato	400 x 300 mm
1	Pezzi per confez. / dimens.	📦 1
	Pezzi per pallet / dimens.	🚚 480/1200x800x870 Hmm

	Coperchio incernierato	400 x 300 mm
2	Pezzi per confez. / dimens.	📦 1
	Pezzi per pallet / dimens.	🚚 480/1200x800x870 Hmm

	Coperchio a due falde	400 x 300 mm
3	Pezzi per confez. / dimens.	📦 1
	Pezzi per pallet / dimens.	🚚 480/1200x800x870 Hmm

	Sigillo monuso di sicurezza	
4	Pezzi per confezione	📦 500

	Coppia ganci di chiusura	
5	Pezzi per confezione	📦 10

	ARTICOLO	PARETI		FONDO			MANIGLIE		GR.	IMBALLO		PREZZO UNITARIO €
		Chiuse	Forate	Chiuso	Forato	Rinforzato	Chiuse	Aperte		Q.tà per conf.	Q.tà per pallet	
♻️ ECOGREEN	A NX 4312A 5101	■		■			■		761	8	160	
	A NX 4312A 5401	■		■			■		794	8	160	
♻️	C NX 4312C 5101	■				■	■		976	8	160	
♻️	P NX 4312P 5101		■		■	■	■		914	8	160	
⚠️ ARTICOLO SU RICHIESTA												
♻️	C NX 4312C 5401	■				■	■		1020	8	160	
♻️	P NX 4312P 5401		■		■	■	■		955	8	160	

Fondo chiuso
Portata 20 kg



Fondo rinforzato
Portata 50 kg

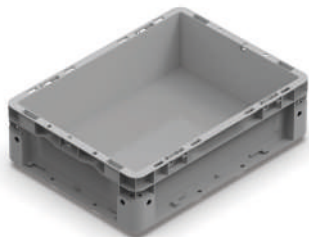

Fondo rinforzato
forato
Portata 50 kg















A	
Passo di sovrapposizione	105 mm
H. utile impilate / con coperchio	102 mm / 106 mm
Dimensioni utili interne	361 x 261 x 117 H mm
Volume	11,3 L
Pezzi per confezione / pallet	📦 8 🚚 160
Dimensioni confezione	620 x 420 x 470 H mm
Dimensioni pallet	1200 x 800 x 2370 H mm
C	
Passo di sovrapposizione	105 mm
H. utile impilate / con coperchio	90 mm / 94 mm
Dimensioni utili interne	361 x 261 x 105 H mm
Volume	10,1 L
Pezzi per confezione / pallet	📦 8 🚚 160
Dimensioni confezione	620 x 420 x 470 H mm
Dimensioni pallet	1200 x 800 x 2370 H mm
P	
Passo di sovrapposizione	105 mm
H. utile impilate / con coperchio	90 mm / 94 mm
Dimensioni utili interne	361 x 261 x 105 H mm
Volume	10,1 L
Pezzi per confezione / pallet	📦 8 🚚 160
Dimensioni confezione	620 x 420 x 470 H mm
Dimensioni pallet	1200 x 800 x 2370 H mm

DATASHEET

iMilani srl si riserva il diritto di modificare senza alcun preavviso le caratteristiche dei prodotti. I valori indicati sono nominali, con una tolleranza +/- 1% per le dimensioni, in funzione del materiale, e +/- 3% per il peso.

⚠️ **ARTICOLI SU RICHIESTA**
 Minimo ordine 200 cassette
 Spedizione garantita entro 60 giorni

	ARTICOLO	COPERCHIO SEPARATO	COPERCHIO INCERNIERATO	COPERCHIO ADUEFALDE	GR.	IMBALLO		PREZZO UNITARIO €	
						Q.tà per conf.	Q.tà per pallet		
1	NX 43SE 5101	■			327	1	480		 
	NX 43SE 5401	■			341	1	480		
2	NX 43HG 5101		■		319	1	480		 
	NX 43HG 5401		■		333	1	480		
3	NX 43CR 5101			■	486	1	480		 
	NX 43CR 5401			■	508	1	480		
4	NX SEAL46 5113			2 x			500		 
5	AT LOCK 8113		2 x				10		 
6	LH TYT	Portaetichette - per tutti i lati					10		 



1



2



3



4





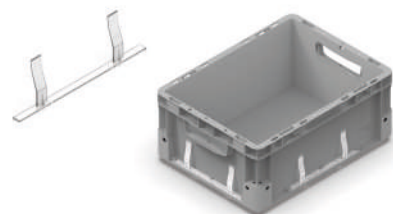





5



6

DATASHEET

	Coperchio separato	400 x 300 mm
1	Pezzi per confez. / dimens.	 1
	Pezzi per pallet / dimens.	 480/1200x800x870 Hmm
	Coperchio incernierato	400 x 300 mm
2	Pezzi per confez. / dimens.	 1
	Pezzi per pallet / dimens.	 480/1200x800x870 Hmm
	Coperchio a due falde	400 x 300 mm
3	Pezzi per confez. / dimens.	 1
	Pezzi per pallet / dimens.	 480/1200x800x870 Hmm
	Sigillo monuso di sicurezza	
4	Pezzi per confezione	 10
	Coppia ganci di chiusura	
5	Pezzi per confezione	 500
	Portaetichette	
6	Pezzi per confezione	 10

	ARTICOLO	PARETI			FONDO			MANIGLIE		GR.	IMBALLO		PREZZO UNITARIO €
		Chiuse	Forate		Chiuso	Forato	Rinforzato	Chiuse	Aperte		Q.tà per conf.	Q.tà per pallet	
	B NX 4317B 5101	■			■			■		899	6	120	
	A NX 4317A 5401	■			■			■		939	6	120	
	D NX 4317D 5101	■					■		■	1115	6	120	
	S NX 4317S 5101		■			■	■		■	1034	6	120	
	ARTICOLO SU RICHIESTA												
	C NX 4317C 5401	■					■	■		1165	6	120	
	P NX 4317P 5401		■			■	■	■		1081	6	120	

A* - B

Fondo chiuso
Portata 20 kg



C* - D

Fondo rinforzato
Portata 50 kg



P* - S

Fondo rinforzato
forato
Portata 50 kg



A - B

Passo di sovrapposizione	155 mm
H. utile impilate / con coperchio	152 mm / 156 mm
Dimensioni utili interne	361 x 261 x 167 H mm
Volume	16,1 L
Pezzi per confezione / pallet	6 120
Dimensioni confezione	620 x 420 x 515 H mm
Dimensioni pallet	1200 x 800 x 2490 H mm

C - D

Passo di sovrapposizione	155 mm
H. utile impilate / con coperchio	140 mm / 144 mm
Dimensioni utili interne	361 x 261 x 155 H mm
Volume	15 L
Pezzi per confezione / pallet	6 120
Dimensioni confezione	620 x 420 x 515 H mm
Dimensioni pallet	1200 x 800 x 2490 H mm

P - S

Passo di sovrapposizione	155 mm
H. utile impilate / con coperchio	140 mm / 144 mm
Dimensioni utili interne	361 x 261 x 155 H mm
Volume	15 L
Pezzi per confezione / pallet	6 120
Dimensioni confezione	620 x 420 x 515 H mm
Dimensioni pallet	1200 x 800 x 2490 H mm













DATASHEET

* **ECOGREEN** con maniglia chiusa da stampo

iMilani srl si riserva il diritto di modificare senza alcun preavviso le caratteristiche dei prodotti. I valori indicati sono nominali, con una tolleranza +/- 1% per le dimensioni, in funzione del materiale, e +/- 3% per il peso.

ARTICOLI SU RICHIESTA

Minimo ordine 200 cassette
Spedizione garantita entro 60 giorni

	ARTICOLO	COPERCHIO SEPARATO	COPERCHIO INCERNIERATO	COPERCHIO ADUEFALDE	GR.	IMBALLO		PREZZO UNITARIO €	
						Q.tà per conf.	Q.tà per pallet		
1	NX 43SE 5101	■			327	1	480		 
	NX 43SE 5401	■			341	1	480		
2	NX 43HG 5101		■		319	1	480		 
	NX 43HG 5401		■		333	1	480		
3	NX 43CR 5101			■	486	1	480		 
	NX 43CR 5401			■	508	1	480		
4	NX SEAL46 5113			2 x		500			 
5	AT LOCK 8113		2 x			10			 
6	LH TYT	Portaetichette - per tutti i lati				10			 



1



2



3



4











5



6



DATASHEET

	Coperchio separato	400 x 300 mm
1	Pezzi per confez. / dimens.	 1
	Pezzi per pallet / dimens.	 480/1200x800x870 Hmm
	Coperchio incernierato	400 x 300 mm
2	Pezzi per confez. / dimens.	 1
	Pezzi per pallet / dimens.	 480/1200x800x870 Hmm
	Coperchio a due falde	400 x 300 mm
3	Pezzi per confez. / dimens.	 1
	Pezzi per pallet / dimens.	 480/1200x800x870 Hmm
	Sigillo monuso di sicurezza	
4	Pezzi per confezione	 10
	Coppia ganci di chiusura	
5	Pezzi per confezione	 500
	Portaetichette	
6	Pezzi per confezione	 10

	ARTICOLO	PARETI			FONDO			MANIGLIE		GR.	IMBALLO		PREZZO UNITARIO €
		Chiuse	Forate		Chiuso	Forato	Rinforzato	Chiuse	Aperte		Q.tà per conf.	Q.tà per pallet	
	B NX 4322B 5101	■			■			■		1146	4	80	
	A NX 4322A 5401	■			■			■		1198	4	80	
	D NX 4322D 5101	■					■		■	1257	4	80	
	ARTICOLO SU RICHIESTA												
	C NX 4322C 5401	■					■	■		1314	4	80	

A* - B

Fondo chiuso
Portata 20 kg



C* - D

Fondo rinforzato
Portata 50 kg

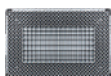

A - B

Passo di sovrapposizione	205 mm
H. utile impilate / con coperchio	202 mm / 206 mm
Dimensioni utili interne	361 x 261 x 217 H mm
Volume	20,9 L
Pezzi per confezione / pallet	4 80
Dimensioni confezione	620 x 420 x 460 H mm
Dimensioni pallet	1200 x 800 x 2215 H mm

C - D

Passo di sovrapposizione	205 mm
H. utile impilate / con coperchio	190 mm / 194 mm
Dimensioni utili interne	361 x 261 x 205 H mm
Volume	19,8 L
Pezzi per confezione / pallet	4 80
Dimensioni confezione	620 x 420 x 460 H mm
Dimensioni pallet	1200 x 800 x 2215 H mm

DATASHEET

* **ECOGREEN** con maniglia chiusa da stampo

SEGUE A PAGINA SUCCESSIVA



IMilani srl si riserva il diritto di modificare senza alcun preavviso le caratteristiche dei prodotti. I valori indicati sono nominali, con una tolleranza +/- 1% per le dimensioni, in funzione del materiale, e +/- 3% per il peso.

ARTICOLI SU RICHIESTA

Minimo ordine 200 cassette
Spedizione garantita entro60 giorni

	ARTICOLO	COPERCHIO SEPARATO	COPERCHIO INCERNIERATO	COPERCHIO ADUEFALDE	GR.	IMBALLO		PREZZO UNITARIO €
						Q.tà per conf.	Q.tà per pallet	
1	NX 43SE 5101	■			327	1	480	♻️
	NX 43SE 5401	■			341	1	480	♻️ ECOGREEN
2	NX 43HG 5101		■		319	1	480	♻️
	NX 43HG 5401		■		333	1	480	♻️ ECOGREEN
3	NX 43CR 5101			■	486	1	480	♻️
	NX 43CR 5401			■	508	1	480	♻️ ECOGREEN
4	NX SEAL46 5113			2 x			500	♻️
5	AT LOCK 8113		2 x				10	♻️
6	LH TYT	Portaetichette - per tutti i lati					10	♻️



1



2



3



4



5



6



DATASHEET

	Coperchio separato	400 x 300 mm
1	Pezzi per confez. / dimens.	📦 1
	Pezzi per pallet / dimens.	📦 480/1200x800x870 Hmm
	Coperchio incernierato	400 x 300 mm
2	Pezzi per confez. / dimens.	📦 1
	Pezzi per pallet / dimens.	📦 480/1200x800x870 Hmm
	Coperchio a due falde	400 x 300 mm
3	Pezzi per confez. / dimens.	📦 1
	Pezzi per pallet / dimens.	📦 480/1200x800x870 Hmm
	Sigillo monuso di sicurezza	
4	Pezzi per confezione	📦 10
	Coppia ganci di chiusura	
5	Pezzi per confezione	📦 500
	Portaetichette	
6	Pezzi per confezione	📦 10

	ARTICOLO	PARETI			FONDO			MANIGLIE		GR.	IMBALLO		PREZZO UNITARIO €
		Chiuse	Forate	Picking lato corto	Chiuso	Forato	Rinforzato	Chiuse	Aperte		Q.tà per conf.	Q.tà per pallet	
	S NX 4322S 5101	■				■	■		■	1153	4	80	
	U NX 4322U 5101			■	■				■	1080	4	80	
	ARTICOLO SU RICHIESTA												
	P NX 4322P 5401	■				■	■	■		1205	4	80	
	V NX 4322V 5401			■	■			■		1129	4	80	

P*-S

Fondo rinforzato forato
Portata 50 kg



V*-U

Fondo chiuso
Portata 20 kg

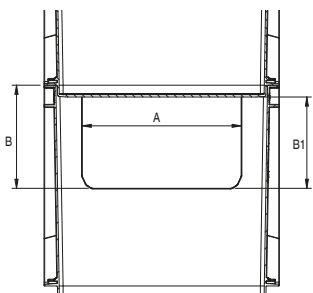

A	202
B	106
B1	91

* **ECOGREEN** con maniglia chiusa da stampo

◀◀ **SEGUE A PAGINA PRECEDENTE**

iMilani srl si riserva il diritto di modificare senza alcun preavviso le caratteristiche dei prodotti. I valori indicati sono nominali, con una tolleranza +/- 1% per le dimensioni, in funzione del materiale, e +/- 3% per il peso.

P-S

Passo di sovrapposizione	205 mm
H. utile impilate / con coperchio	190 mm / 194 mm
Dimensioni utili interne	361 x 261 x 205 H mm
Volume	19,8 L
Pezzi per confezione / pallet	4 80
Dimensioni confezione	620 x 420 x 460 H mm
Dimensioni pallet	1200 x 800 x 2215 H mm

V-U

Passo di sovrapposizione	205 mm
H. utile impilate / con coperchio	202 mm / 206 mm
Dimensioni utili interne	361 x 261 x 217 H mm
Volume	20,9 L
Pezzi per confezione / pallet	4 80
Dimensioni confezione	620 x 420 x 460 H mm
Dimensioni pallet	1200 x 800 x 2215 H mm

DATASHEET

ARTICOLI SU RICHIESTA

Minimo ordine 200 cassette
Spedizione garantita entro 60 giorni

	ARTICOLO	COPERCHIO SEPARATO	COPERCHIO INCERNIERATO	COPERCHIO ADUEFALDE	GR.	IMBALLO		PREZZO UNITARIO €	
						Q.tà per conf.	Q.tà per pallet		
1	NX 43SE 5101	■			327	1	480		
	NX 43SE 5401	■			341	1	480	♻️ ECOGREEN	
2	NX 43HG 5101		■		319	1	480	♻️ PP	
	NX 43HG 5401		■		333	1	480	♻️ ECOGREEN	
3	NX 43CR 5101			■	486	1	480	♻️ PP	
	NX 43CR 5401			■	508	1	480	♻️ ECOGREEN	
4	NX SEAL46 5113			2 x			500	♻️ PP	
5	AT LOCK 8113		2 x				10	♻️ PP	
6	LH TYT	Portaetichette - per tutti i lati					10	♻️ PP	
7	NX WC43226896	Sportello per H 320					1	♻️ PP	



1



2



3



4



5

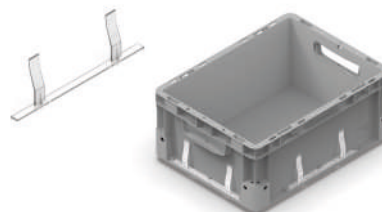

6



7

DATASHEET

	Coperchio separato	400 x 300 mm
1	Pezzi per confezione / dimensioni.	📦 1
	Pezzi per pallet / dimensioni.	📦 480/1200x800x870 Hmm
	Coperchio incernierato	400 x 300 mm
2	Pezzi per confezione / dimensioni.	📦 1
	Pezzi per pallet / dimensioni.	📦 480/1200x800x870 Hmm
	Coperchio a due falde	400 x 300 mm
3	Pezzi per confezione / dimensioni.	📦 1
	Pezzi per pallet / dimensioni.	📦 480/1200x800x870 Hmm
	Sigillo monuso di sicurezza	
4	Pezzi per confezione	📦 500
	Coppia ganci di chiusura	
5	Pezzi per confezione	📦 10
	Portaetichette	
6	Pezzi per confezione	📦 10
	Sportello per H 220	
7	Pezzi per confezione	📦 1

	ARTICOLO	PARETI			FONDO			MANIGLIE		GR.	IMBALLO		PREZZO UNITARIO €
		Chiuse	Forate		Chiuso	Forato	Rinforzato	Chiuse	Aperte		Q.tà per conf.	Q.tà per pallet	
	B NX 4327B 5101	■			■			■		1186	4	64	
	A NX 4327A 5401	■			■			■		1239	4	64	
	D NX 4327D 5101	■					■		■	1401	4	64	
	ARTICOLO SU RICHIESTA												
	C NX 4327C 5401	■					■	■		1463	4	64	

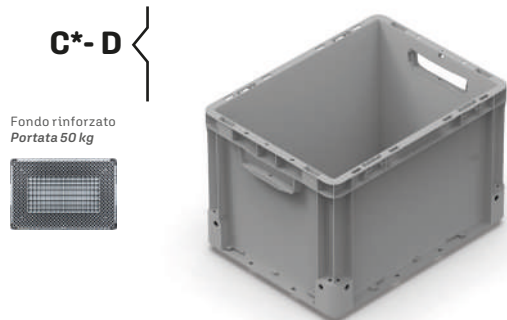
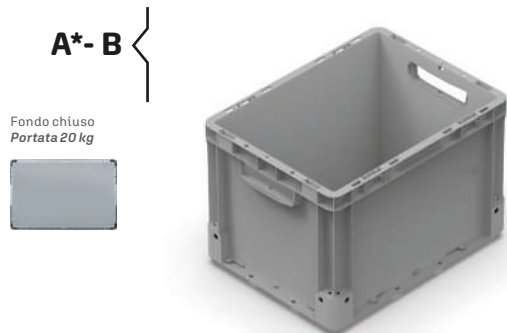

A - B	
Passo di sovrapposizione	255 mm
H. utile impilate / con coperchio	252 mm / 256 mm
Dimensioni utili interne	361 x 261 x 267 H mm
Volume	25,8 L
Pezzi per confezione / pallet	4 64
Dimensioni confezione	620 x 420 x 560 H mm
Dimensioni pallet	1200 x 800 x 2205 H mm
C - D	
Passo di sovrapposizione	255 mm
H. utile impilate / con coperchio	240 mm / 244 mm
Dimensioni utili interne	361 x 261 x 255 H mm
Volume	24,6 L
Pezzi per confezione / pallet	4 64
Dimensioni confezione	620 x 420 x 560 H mm
Dimensioni pallet	1200 x 800 x 2205 H mm













DATASHEET

* **ECOGREEN** con maniglia chiusa da stampo

SEGUE A PAGINA SUCCESSIVA >>

iMilani srl si riserva il diritto di modificare senza alcun preavviso le caratteristiche dei prodotti. I valori indicati sono nominali, con una tolleranza +/- 1% per le dimensioni, in funzione del materiale, e +/- 3% per il peso.

ARTICOLI SU RICHIESTA
 Minimo ordine 200 cassette
 Spedizione garantita entro 60 giorni

	ARTICOLO	COPERCHIO SEPARATO	COPERCHIO INCERNIERATO	COPERCHIO ADUEFALDE	GR.	IMBALLO		PREZZO UNITARIO €	
						Q.tà per conf.	Q.tà per pallet		
1	NX 43SE 5101	■			327	1	480		 
	NX 43SE 5401	■			341	1	480		
2	NX 43HG 5101		■		319	1	480		 
	NX 43HG 5401		■		333	1	480		
3	NX 43CR 5101			■	486	1	480		 
	NX 43CR 5401			■	508	1	480		
4	NX SEAL46 5113			2 x			500		 
5	AT LOCK 8113		2 x				10		 
6	LH TYT	Portaetichette - per tutti i lati					10		 



1



2



3



4











5



6



DATASHEET

	Coperchio separato	400 x 300 mm
1	Pezzi per confez. / dimens.	 1
	Pezzi per pallet / dimens.	 480/1200x800x870 Hmm
	Coperchio incernierato	400 x 300 mm
2	Pezzi per confez. / dimens.	 1
	Pezzi per pallet / dimens.	 480/1200x800x870 Hmm
	Coperchio a due falde	400 x 300 mm
3	Pezzi per confez. / dimens.	 1
	Pezzi per pallet / dimens.	 480/1200x800x870 Hmm
	Sigillo monuso di sicurezza	
4	Pezzi per confezione	 10
	Coppia ganci di chiusura	
5	Pezzi per confezione	 500
	Portaetichette	
6	Pezzi per confezione	 10

	ARTICOLO	PARETI			FONDO			MANIGLIE		GR.	IMBALLO		PREZZO UNITARIO €
		Chiuse	Forate	Picking lato corto	Chiuso	Forato	Rinforzato	Chiuse	Aperte		Q.tà per conf.	Q.tà per pallet	
	S NX 4327S 5101	■				■	■		■	1271	4	64	
	U NX 4327U 5101		■		■				■	1144	4	64	
	ARTICOLO SU RICHIESTA												
	P NX 4327P 5401	■				■	■	■		1328	4	64	
	V NX 4327V 5401		■		■			■		1195	4	64	

P*- S

Fondo rinforzato forato
Portata 50 kg

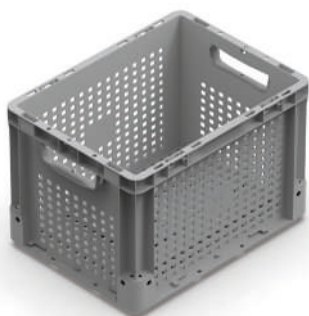

V*- U

Fondo chiuso
Portata 20 kg

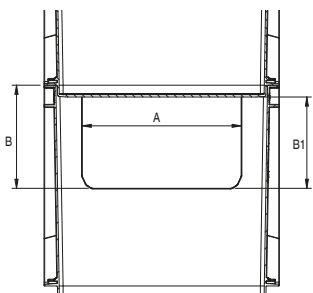
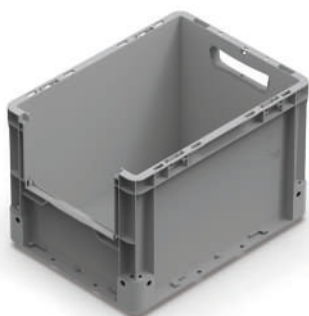

A	202
B	131
B1	116

* **ECOGREEN** con maniglia chiusa da stampo

◀◀ **SEGUE A PAGINA PRECEDENTE**

iMilani srl si riserva il diritto di modificare senza alcun preavviso le caratteristiche dei prodotti. I valori indicati sono nominali, con una tolleranza +/- 1% per le dimensioni, in funzione del materiale, e +/- 3% per il peso.

P - S

Passo di sovrapposizione	255 mm
H. utile impilate / con coperchio	240 mm / 244 mm
Dimensioni utili interne	361 x 261 x 255 H mm
Volume	25,8 L
Pezzi per confezione / pallet	4 64
Dimensioni confezione	620 x 420 x 560 H mm
Dimensioni pallet	1200 x 800 x 2205 H mm







V - U

Passo di sovrapposizione	255 mm
H. utile impilate / con coperchio	252 mm / 256 mm
Dimensioni utili interne	361 x 261 x 267 H mm
Volume	24,6 L
Pezzi per confezione / pallet	4 64
Dimensioni confezione	620 x 420 x 560 H mm
Dimensioni pallet	1200 x 800 x 2205 H mm

DATASHEET

ARTICOLI SU RICHIESTA

Minimo ordine 200 cassette
Spedizione garantita entro 60 giorni

	ARTICOLO	COPERCHIO SEPARATO	COPERCHIO INCERNIERATO	COPERCHIO ADUEFALDE	GR.	IMBALLO		PREZZO UNITARIO €	
						Q.tà per conf.	Q.tà per pallet		
1	NX 43SE 5101	■			327	1	480		
	NX 43SE 5401	■			341	1	480	ECOGREEN ✓	
2	NX 43HG 5101		■		319	1	480		
	NX 43HG 5401		■		333	1	480	ECOGREEN ✓	
3	NX 43CR 5101			■	486	1	480		
	NX 43CR 5401			■	508	1	480	ECOGREEN ✓	
4	NX SEAL46 5113			2 x			500		
5	AT LOCK 8113		2 x				10		
6	LH TYT	Portaetichette - per tutti i lati					10		
7	NX WC43276896	Sportello per H 270					1		



1



2



3



4



5

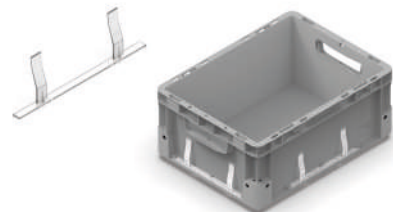











6



7

DATASHEET

Coperchio separato		400 x 300 mm
1	Pezzi per confezione / dimensioni	 1
	Pezzi per pallet / dimensioni	 480/1200x800x870 Hmm
Coperchio incernierato		400 x 300 mm
2	Pezzi per confezione / dimensioni	 1
	Pezzi per pallet / dimensioni	 480/1200x800x870 Hmm
Coperchio a due falde		400 x 300 mm
3	Pezzi per confezione / dimensioni	 1
	Pezzi per pallet / dimensioni	 480/1200x800x870 Hmm
Sigillo monuso di sicurezza		
4	Pezzi per confezione	 500
Coppia ganci di chiusura		
5	Pezzi per confezione	 10
Portaetichette		
6	Pezzi per confezione	 10
Sportello per H 270		
7	Pezzi per confezione	 1

	ARTICOLO	PARETI			FONDO			MANIGLIE		GR.	IMBALLO		PREZZO UNITARIO €
		Chiuse	Forate		Chiuso	Forato	Rinforzato	Chiuse	Aperte		Q.tà per conf.	Q.tà per pallet	
	B NX 4332B 5101	■			■			■		1362	2	56	
	A NX 4332A 5401	■			■			■		1423	2	56	
	D NX 4332D 5101	■					■		■	1577	2	56	
	ARTICOLO SU RICHIESTA												
	C NX 4332C 5401	■					■	■		1648	2	56	

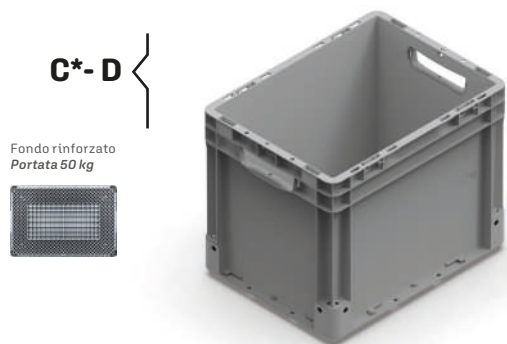
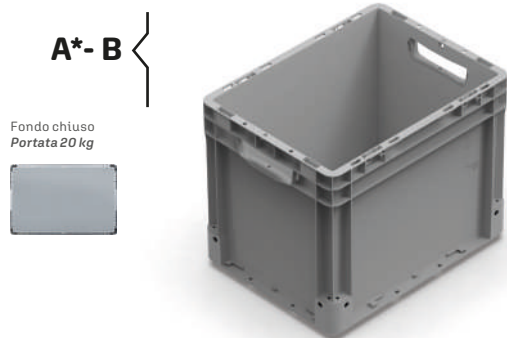

A - B	
Passo di sovrapposizione	305 mm
H. utile impilate / con coperchio	302 mm / 306 mm
Dimensioni utili interne	361 x 261 x 317 H mm
Volume	30,6 L
Pezzi per confezione / pallet	2 56
Dimensioni confezione	620 x 420 x 355 H mm
Dimensioni pallet	1200 x 800 x 2300 H mm
C - D	
Passo di sovrapposizione	305 mm
H. utile impilate / con coperchio	290 mm / 294 mm
Dimensioni utili interne	361 x 261 x 305 H mm
Volume	29,5 L
Pezzi per confezione / pallet	2 56
Dimensioni confezione	620 x 420 x 355 H mm
Dimensioni pallet	1200 x 800 x 2300 H mm

DATASHEET

* **ECOGREEN** con maniglia chiusa da stampo

SEGUE A PAGINA SUCCESSIVA



iMilani srl si riserva il diritto di modificare senza alcun preavviso le caratteristiche dei prodotti. I valori indicati sono nominali, con una tolleranza +/- 1% per le dimensioni, in funzione del materiale, e +/- 3% per il peso.

ARTICOLI SU RICHIESTA

Minimo ordine 200 cassette
Spedizione garantita entro 60 giorni

	ARTICOLO	COPERCHIO SEPARATO	COPERCHIO INCERNIERATO	COPERCHIO ADUEFALDE	GR.	IMBALLO		PREZZO UNITARIO €
						Q.tà per conf.	Q.tà per pallet	
1	NX 43SE 5101	■			327	1	480	♻️
	NX 43SE 5401	■			341	1	480	♻️ ECOGREEN
2	NX 43HG 5101		■		319	1	480	♻️
	NX 43HG 5401		■		333	1	480	♻️ ECOGREEN
3	NX 43CR 5101			■	486	1	480	♻️
	NX 43CR 5401			■	508	1	480	♻️ ECOGREEN
4	NX SEAL46 5113			2 x		500		♻️
5	AT LOCK 8113		2 x			10		♻️
6	LH TYT	Portaetichette - per tutti i lati					10	♻️



1



2



3



4



5



6

DATASHEET

	Coperchio separato	400 x 300 mm
1	Pezzi per confez. / dimens.	♻️ 1
	Pezzi per pallet / dimens.	♻️ 480/1200x800x870 Hmm
	Coperchio incernierato	400 x 300 mm
2	Pezzi per confez. / dimens.	♻️ 1
	Pezzi per pallet / dimens.	♻️ 480/1200x800x870 Hmm
	Coperchio a due falde	400 x 300 mm
3	Pezzi per confez. / dimens.	♻️ 1
	Pezzi per pallet / dimens.	♻️ 480/1200x800x870 Hmm
	Sigillo monuso di sicurezza	
4	Pezzi per confezione	♻️ 10
	Coppia ganci di chiusura	
5	Pezzi per confezione	♻️ 500
	Portaetichette	
6	Pezzi per confezione	♻️ 10

	ARTICOLO	PARETI			FONDO			MANIGLIE		GR.	IMBALLO		PREZZO UNITARIO €
		Chiuse	Forate	Picking lato corto	Chiuso	Forato	Rinforzato	Chiuse	Aperte		Q.tà per conf.	Q.tà per pallet	
	S NX 4332S 5101	■				■	■		■	1434	2	56	
	U NX 4332U 5101			■	■				■	1307	2	56	
	ARTICOLO SU RICHIESTA												
	P NX 4332P 5401	■				■	■	■		1499	2	56	
	V NX 4332V 5401			■	■			■		1366	2	56	

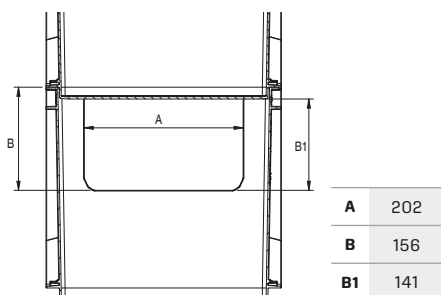
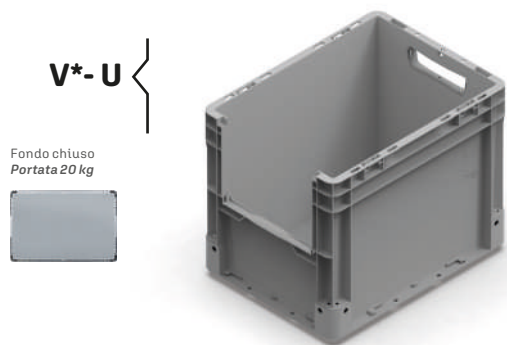
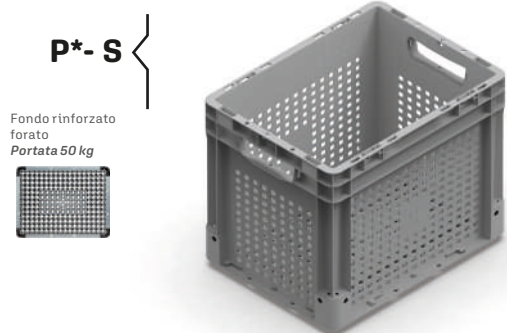

* **ECOGREEN** con maniglia chiusa da stampo

◀◀ **SEGUE A PAGINA PRECEDENTE**

iMilani srl si riserva il diritto di modificare senza alcun preavviso le caratteristiche dei prodotti. I valori indicati sono nominali, con una tolleranza +/- 1% per le dimensioni, in funzione del materiale, e +/- 3% per il peso.

P - S

Passo di sovrapposizione	305 mm
H. utile impilate / con coperchio	290 mm / 294 mm
Dimensioni utili interne	361 x 261 x 305 H mm
Volume	29,5 L
Pezzi per confezione / pallet	2 56
Dimensioni confezione	620 x 420 x 355 H mm
Dimensioni pallet	1200 x 800 x 2300 H mm

V - U

Passo di sovrapposizione	305 mm
H. utile impilate / con coperchio	302 mm / 306 mm
Dimensioni utili interne	361 x 261 x 317 H mm
Volume	30,6 L
Pezzi per confezione / pallet	2 56
Dimensioni confezione	620 x 420 x 355 H mm
Dimensioni pallet	1200 x 800 x 2300 H mm

DATASHEET

ARTICOLI SU RICHIESTA

Minimo ordine 200 cassette
Spedizione garantita entro 60 giorni

	ARTICOLO	COPERCHIO SEPARATO	COPERCHIO INCERNIERATO	COPERCHIO ADUEFALDE	GR.	IMBALLO		PREZZO UNITARIO €	
						Q.tà per conf.	Q.tà per pallet		
1	NX 43SE 5101	■			327	1	480		
	NX 43SE 5401	■			341	1	480	♻️ ECOGREEN	
2	NX 43HG 5101		■		319	1	480	♻️ PP	
	NX 43HG 5401		■		333	1	480	♻️ ECOGREEN	
3	NX 43CR 5101			■	486	1	480	♻️ PP	
	NX 43CR 5401			■	508	1	480	♻️ ECOGREEN	
4	NX SEAL46 5113			2 x			500	♻️ PP	
5	AT LOCK 8113		2 x				10	♻️ PP	
6	LH TYT	Portaetichette - per tutti i lati					10	♻️ PP	
7	NX WC43326896	Sportello per H 320					1	♻️ PP	



1



2



3



4



5

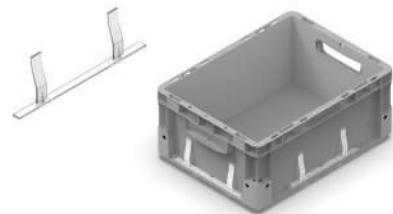

6



7

DATASHEET

Coperchio separato		400 x 300 mm
1	Pezzi per confezione / dimensioni.	📦 1
	Pezzi per pallet / dimensioni.	📦 480/1200x800x870 Hmm
Coperchio incernierato		400 x 300 mm
2	Pezzi per confezione / dimensioni.	📦 1
	Pezzi per pallet / dimensioni.	📦 480/1200x800x870 Hmm
Coperchio a due falde		400 x 300 mm
3	Pezzi per confezione / dimensioni.	📦 1
	Pezzi per pallet / dimensioni.	📦 480/1200x800x870 Hmm
Sigillo monuso di sicurezza		
4	Pezzi per confezione	📦 500
Coppia ganci di chiusura		
5	Pezzi per confezione	📦 10
Portaetichette		
6	Pezzi per confezione	📦 10
Sportello per H 320		
7	Pezzi per confezione	📦 1

ARTICOLO	1 PARTIZIONE	2 PARTIZIONI	4 PARTIZIONI	GR.	IMBALLO		PREZZO UNITARIO €
					Q.tà per conf.	Q.tà per pallet	
ECOGREEN ✓ 1 AT 43S1 5407	■			230	20	320	
ECOGREEN ✓ 2 AT 43S2 5407		■		246	20	320	
ECOGREEN ✓ 3 AT 43S4 5407			■	272	20	320	
4 AT LID4 6896	Coperchio trasparente			118	20		

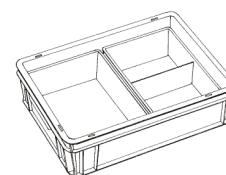
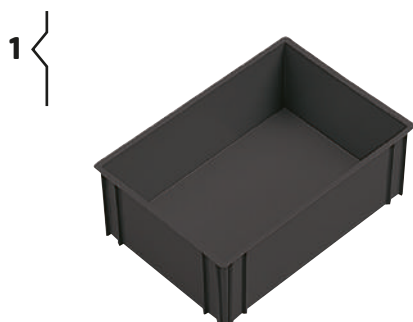

Suddivisione con 1 e 2 scomparti

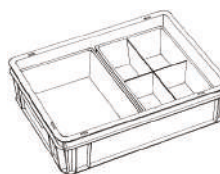
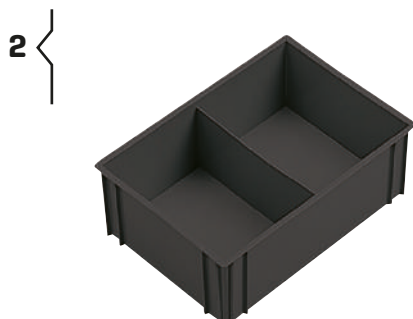

Suddivisione con 1 e 4 scomparti



Suddivisione con 2 e 4 scomparti

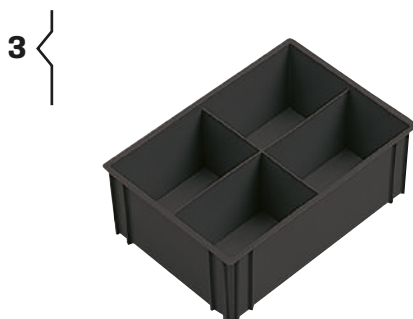

1

Cassetta divisoria 1 partizione	256 x 178 x 90 H mm
Pezzi per confezione / pallet	📦 20 🚚 320
Dimensioni confezione	565 x 375 x 460 H mm
Dimensioni pallet	1200 x 800 x 1990 H mm

2

Cassetta divisoria 2 partizioni	256 x 178 x 90 H mm
Pezzi per confezione / pallet	📦 20 🚚 320
Dimensioni confezione	565 x 375 x 460 H mm
Dimensioni pallet	1200 x 800 x 1990 H mm

3

Cassetta divisoria 4 partizioni	256 x 178 x 90 H mm
Pezzi per confezione / pallet	📦 20 🚚 320
Dimensioni confezione	565 x 375 x 460 H mm
Dimensioni pallet	1200 x 800 x 1990 H mm

4

Coperchio trasparente in polistirolo	
Pezzi per confezione / pallet	📦 20
Dimensioni confezione	265 x 195 x 180 H mm

400 x 300 mm

	ARTICOLO	H 45	H 70	H 90	H 120	H 180	H 220	IMBALLO		PREZZO UNITARIO €
								Qtà per conf.	Qtà per pallet	
1	DI 25545246801	■						10		
	DI 35545246801	■						10		
2	DI 25570246801		■					10		
	DI 35570246801		■					10		
3	DI 25590246801			■				10		
	DI 35590246801			■				10		
4	DI 25512246801				■			10		
	DI 35512246801				■			10		
5	DI 25518246801					■		10		
	DI 35518246801					■		10		
6	DI 25522246801						■	10		
	DI 35522246801						■	10		
7	DI 43SHT 5101							10		

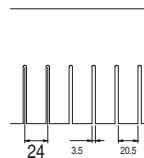

6801

Passo 24 mm

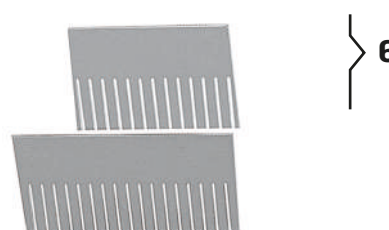
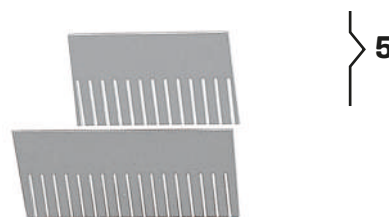
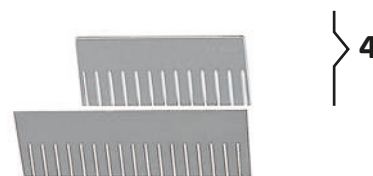
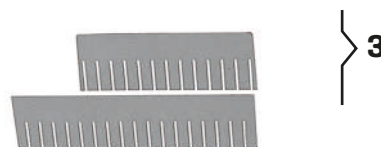

DATASHEET

1	Divisorio a pettine 255 x 45 H mm per cassetta 400 x 300 x 75 H mm	10 pezzi
	Divisorio a pettine 355 x 45 H mm per cassetta 400 x 300 x 75 H mm	10 pezzi
2	Divisorio a pettine 255 x 70 H mm per cassetta 400 x 300 x 120 H mm	10 pezzi
	Divisorio a pettine 355 x 70 H mm per cassetta 400 x 300 x 120 H mm	10 pezzi
3	Divisorio a pettine 255 x 90 H mm per cassetta 400 x 300 x 120 H mm	10 pezzi
	Divisorio a pettine 355 x 90 H mm per cassetta 400 x 300 x 120 H mm	10 pezzi
4	Divisorio a pettine 255 x 120 H mm per cassetta 400 x 300 x 170 H mm	10 pezzi
	Divisorio a pettine 355 x 120 H mm per cassetta 400 x 300 x 170 H mm	10 pezzi
5	Divisorio a pettine 255 x 180 H mm per cassetta 400 x 300 x 220 H mm	10 pezzi
	Divisorio a pettine 355 x 180 H mm per cassetta 400 x 300 x 220 H mm	10 pezzi
6	Divisorio a pettine 255 x 220 H mm per cassetta 400 x 300 x 270 H mm	10 pezzi
	Divisorio a pettine 355 x 220 H mm per cassetta 400 x 300 x 270 H mm	10 pezzi
7	Piano intermedio divisorio 355 x 255 mm	10 pezzi

	ARTICOLO	PARETI		FONDO			MANIGLIE		GR.	IMBALLO		PREZZO UNITARIO €
		Chiuse	Forate	Chiuso	Forato	Rinforzato	Chiuse	Aperte		Q.tà per conf.	Q.tà per pallet	
♻️ ECOGREEN	A NX 6408A5101	■		■			■		1178	7	140	
	A NX 6408A5401	■		■			■		1231	7	140	
♻️	C NX 6408C5101	■				■	■		1699	7	140	
♻️	P NX 6408P5101		■		■	■	■		1604	7	140	
⚠️ ARTICOLO SU RICHIESTA												
♻️	C NX 6408C5401	■				■	■		1775	7	140	
♻️	P NX 6408P5401		■		■	■	■		1676	7	140	

Fondo chiuso
Portata 20 kg



Fondo rinforzato
Portata 50 kg

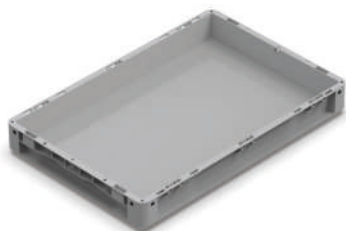

Fondo rinforzato
forato
Portata 50 kg

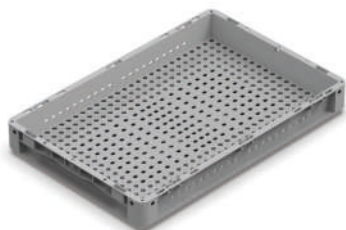

A	
Passo di sovrapposizione	60 mm
H. utile impilate / con coperchio	57 mm / 61 mm
Dimensioni utili interne	561 x 361 x 72 H mm
Volume	14,7 L
Pezzi per confezione / pallet	📦 7 🚚 140
Dimensioni confezione	620 x 420 x 470 H mm
Dimensioni pallet	1200 x 800 x 2325 H mm
C	
Passo di sovrapposizione	60 mm
H. utile impilate / con coperchio	45 mm / 49 mm
Dimensioni utili interne	561 x 361 x 60 H mm
Volume	11,8 L
Pezzi per confezione / pallet	📦 7 🚚 140
Dimensioni confezione	620 x 420 x 470 H mm
Dimensioni pallet	1200 x 800 x 2325 H mm
P	
Passo di sovrapposizione	60 mm
H. utile impilate / con coperchio	45 mm / 49 mm
Dimensioni utili interne	561 x 361 x 60 H mm
Volume	11,8 L
Pezzi per confezione / pallet	📦 7 🚚 140
Dimensioni confezione	620 x 420 x 470 H mm
Dimensioni pallet	1200 x 800 x 2325 H mm

DATASHEET

iMilani srl si riserva il diritto di modificare senza alcun preavviso le caratteristiche dei prodotti. I valori indicati sono nominali, con una tolleranza +/- 1% per le dimensioni, in funzione del materiale, e +/- 3% per il peso.

⚠️ **ARTICOLI SU RICHIESTA**
 Minimo ordine 200 cassette
 Spedizione garantita entro 60 giorni

	ARTICOLO	COPERCHIO SEPARATO	COPERCHIO INCERNIERATO	COPERCHIO ADUEFALDE	GR.	IMBALLO		PREZZO UNITARIO €	
						Q.tà per conf.	Q.tà per pallet		
1	NX 64SE 5101	■			751	1	176		
	NX 64SE 5401	■			785	1	176	♻️ ECOGREEN ✓	
2	NX 64HG 5101		■		710	1	176	♻️ PP	
	NX 64HG 5401		■		742	1	176	♻️ ECOGREEN ✓	
3	NX 64CR 5101			■	1016	1	176	♻️ PP	
	NX 64CR 5401			■	1062	1	176	♻️ ECOGREEN ✓	
4	NX 64CV 5101	Cover			845	1	176	♻️ PP	
	NX 64CV 5401	Cover			883	1	176	♻️ ECOGREEN ✓	
5	NX SEAL46 5113			2 x		500		♻️ PP	
6	AT LOCK 8113		2 x			10		♻️ PP	



1



2



3



4



5



6

DATASHEET

Coperchio separato	600 x 400 mm
1 Pezzi per confezione / dimens.	📦 1
Pezzi per pallet / dimens.	📦 176 / 1200x800x870H mm

Coperchio incernierato	600 x 400 mm
2 Pezzi per confezione / dimens.	📦 1
Pezzi per pallet / dimens.	📦 176 / 1200x800x870H mm

Coperchio a due falde	600 x 400 mm
3 Pezzi per confezione / dimens.	📦 1
Pezzi per pallet / dimens.	📦 176 / 1200x800x870H mm

Cover	600 x 400 mm
4 Pezzi per confezione / dimens.	📦 1
Pezzi per pallet / dimens.	📦 176 / 1200x800x870H mm

Sigillo monuso di sicurezza	
5 Pezzi per confezione	📦 500

Coppia ganci di chiusura	
6 Pezzi per confezione	📦 10

	ARTICOLO	PARETI		FONDO			MANIGLIE		GR.	IMBALLO		PREZZO UNITARIO €
		Chiuse	Forate	Chiuso	Forato	Rinforzato	Chiuse	Aperte		Q.tà per conf.	Q.tà per pallet	
♻️ ECOGREEN	A NX 6412A 5101	■		■			■		1441	4	80	
	A NX 6412A 5401	■		■			■		1506	4	80	
♻️ ECOGREEN	C NX 6412C 5101	■				■	■		1961	4	80	
♻️ ECOGREEN	P NX 6412P 5101		■		■	■	■		1828	4	80	
⚠️ ARTICOLO SU RICHIESTA												
♻️ ECOGREEN	C NX 6412C 5401	■				■	■		2049	4	80	
♻️ ECOGREEN	P NX 6412P 5401		■		■	■	■		1910	4	80	

Fondo chiuso
Portata 20 kg



Fondo rinforzato
Portata 50 kg



Fondo rinforzato
forato
Portata 50 kg



A	
Passo di sovrapposizione	105 mm
H. utile impilate / con coperchio	102 mm / 106 mm
Dimensioni utili interne	561 x 361 x 117 H mm
Volume	23,9 L
Pezzi per confezione / pallet	📦 4 🚚 80
Dimensioni confezione	620 x 420 x 470 H mm
Dimensioni pallet	1200 x 800 x 2370 H mm
C	
Passo di sovrapposizione	105 mm
H. utile impilate / con coperchio	90 mm / 94 mm
Dimensioni utili interne	561 x 361 x 105 H mm
Volume	21,1 L
Pezzi per confezione / pallet	📦 4 🚚 80
Dimensioni confezione	620 x 420 x 470 H mm
Dimensioni pallet	1200 x 800 x 2370 H mm
P	
Passo di sovrapposizione	105 mm
H. utile impilate / con coperchio	90 mm / 94 mm
Dimensioni utili interne	561 x 361 x 105 H mm
Volume	21,1 L
Pezzi per confezione / pallet	📦 4 🚚 80
Dimensioni confezione	620 x 420 x 470 H mm
Dimensioni pallet	1200 x 800 x 2370 H mm

DATASHEET

iMilani srl si riserva il diritto di modificare senza alcun preavviso le caratteristiche dei prodotti. I valori indicati sono nominali, con una tolleranza +/- 1% per le dimensioni, in funzione del materiale, e +/- 3% per il peso.

⚠️ **ARTICOLI SU RICHIESTA**
 Minimo ordine 200 cassette
 Spedizione garantita entro 60 giorni

	ARTICOLO	COPERCHIO SEPARATO	COPERCHIO INCERNIERATO	COPERCHIO ADUEFALDE	GR.	IMBALLO		PREZZO UNITARIO €	
						Q.tà per conf.	Q.tà per pallet		
1	NX 64SE 5101	■			751	1	176		
	NX 64SE 5401	■			785	1	176	♻️ ECOGREEN ✓	
2	NX 64HG 5101		■		710	1	176		
	NX 64HG 5401		■		742	1	176	♻️ ECOGREEN ✓	
3	NX 64CR 5101			■	1016	1	176		
	NX 64CR 5401			■	1062	1	176	♻️ ECOGREEN ✓	
4	NX 64CV 5101	Cover			845	1	176		
	NX 64CV 5401	Cover			883	1	176	♻️ ECOGREEN ✓	
5	NX SEAL46 5113			2 x		500			
6	AT LOCK 8113		2 x			10			
7	LH TYT	Portaetichette - per tutti i lati				10			



1



2



3



4



5



6



7

DATASHEET

Coperchio separato	600 x 400 mm
1 Pezzi per confezione / dimensioni.	📦 1
Pezzi per pallet / dimensioni.	📦 176/1200x800x870H mm
Coperchio incernierato	600 x 400 mm
2 Pezzi per confezione / dimensioni.	📦 1
Pezzi per pallet / dimensioni.	📦 176/1200x800x870H mm
Coperchio a due falde	600 x 400 mm
3 Pezzi per confezione / dimensioni.	📦 1
Pezzi per pallet / dimensioni.	📦 176/1200x800x870H mm
Cover	600 x 400 mm
4 Pezzi per confezione / dimensioni.	📦 1
Pezzi per pallet / dimensioni.	📦 176/1200x800x870H mm
Sigillo monuso di sicurezza	
5 Pezzi per confezione	📦 500
Coppia ganci di chiusura	
6 Pezzi per confezione	📦 10
Portaetichette	
7 Pezzi per confezione	📦 10

	ARTICOLO	PARETI			FONDO			MANIGLIE		GR.	IMBALLO		PREZZO UNITARIO €
		Chiuse	Forate		Chiuso	Forato	Rinforzato	Chiuse	Aperte		Q.tà per conf.	Q.tà per pallet	
	B NX 6417B 5101	■			■			■		1680	3	60	
	A NX 6417A 5401	■			■			■		1756	3	60	
	D NX 6417D 5101	■					■		■	2191	3	60	
	S NX 6417S 5101		■			■	■		■	2022	3	60	
	ARTICOLO SU RICHIESTA												
	C NX 6417C 5401	■					■	■		2290	3	60	
	P NX 6417P 5401		■			■	■	■		2113	3	60	

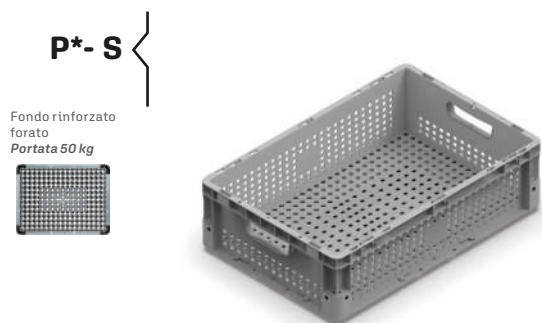
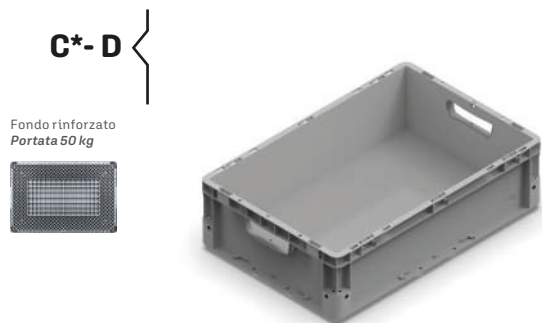
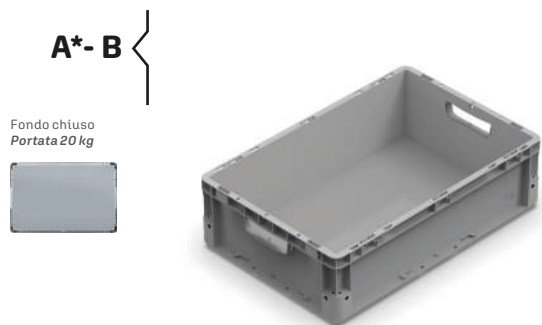

A - B	
Passo di sovrapposizione	155 mm
H. utile impilate / con coperchio	152 mm / 156 mm
Dimensioni utili interne	561 x 361 x 167 H mm
Volume	34,2 L
Pezzi per confezione / pallet	3 60
Dimensioni confezione	620 x 420 x 515 H mm
Dimensioni pallet	1200 x 800 x 2490 H mm
C - D	
Passo di sovrapposizione	155 mm
H. utile impilate / con coperchio	140 mm / 144 mm
Dimensioni utili interne	561 x 361 x 155 H mm
Volume	31,4 L
Pezzi per confezione / pallet	3 60
Dimensioni confezione	620 x 420 x 515 H mm
Dimensioni pallet	1200 x 800 x 2490 H mm
P - S	
Passo di sovrapposizione	155 mm
H. utile impilate / con coperchio	140 mm / 144 mm
Dimensioni utili interne	561 x 361 x 155 H mm
Volume	31,4 L
Pezzi per confezione / pallet	3 60
Dimensioni confezione	620 x 420 x 515 H mm
Dimensioni pallet	1200 x 800 x 2490 H mm

DATASHEET

* **ECOGREEN** con maniglia chiusa da stampo

iMilani srl si riserva il diritto di modificare senza alcun preavviso le caratteristiche dei prodotti. I valori indicati sono nominali, con una tolleranza +/- 1% per le dimensioni, in funzione del materiale, e +/- 3% per il peso.

ARTICOLI SU RICHIESTA

Minimo ordine 200 cassette
Spedizione garantita entro 60 giorni

	ARTICOLO	COPERCHIO SEPARATO	COPERCHIO INCERNIERATO	COPERCHIO ADUEFALDE	GR.	IMBALLO		PREZZO UNITARIO €	
						Q.tà per conf.	Q.tà per pallet		
1	NX 64SE 5101	■			751	1	176		
	NX 64SE 5401	■			785	1	176	♻️ ECOGREEN ✓	
2	NX 64HG 5101		■		710	1	176	♻️ PP	
	NX 64HG 5401		■		742	1	176	♻️ ECOGREEN ✓	
3	NX 64CR 5101			■	1016	1	176	♻️ PP	
	NX 64CR 5401			■	1062	1	176	♻️ ECOGREEN ✓	
4	NX 64CV 5101	Cover			845	1	176	♻️ PP	
	NX 64CV 5401				883	1	176	♻️ ECOGREEN ✓	
5	NX SEAL46 5113			2 x		500		♻️ PP	
6	AT LOCK 8113		2 x			10		♻️ PP	
7	LH TYT	Portaetichette - per tutti i lati				10		♻️ PP	



1



2



3



4



5



6



7

DATASHEET

Coperchio separato	600 x 400 mm
1 Pezzi per confez. / dimens.	📦 1
Pezzi per pallet / dimens.	📦 176/1200x800x870H mm
Coperchio incernierato	600 x 400 mm
2 Pezzi per confez. / dimens.	📦 1
Pezzi per pallet / dimens.	📦 176/1200x800x870H mm
Coperchio a due falde	600 x 400 mm
3 Pezzi per confez. / dimens.	📦 1
Pezzi per pallet / dimens.	📦 176/1200x800x870H mm
Cover	600 x 400 mm
4 Pezzi per confez. / dimens.	📦 1
Pezzi per pallet / dimens.	📦 176/1200x800x870H mm
Sigillo monuso di sicurezza	
5 Pezzi per confezione	📦 500
Coppia ganci di chiusura	
6 Pezzi per confezione	📦 10
Portaetichette	
7 Pezzi per confezione	📦 10

	ARTICOLO	PARETI			FONDO			MANIGLIE		GR.	IMBALLO		PREZZO UNITARIO €
		Chiuse	Forate		Chiuso	Forato	Rinforzato	Chiuse	Aperte		Q.tà per conf.	Q.tà per pallet	
	B NX 6422B 5101	■			■				■	1901	2	40	
	A NX 6422A 5401	■			■			■		1987	2	40	
	D NX 6422D 5101	■					■		■	2421	2	40	
	ARTICOLO SU RICHIESTA												
	C NX 6422C 5401	■					■	■		2530	2	40	

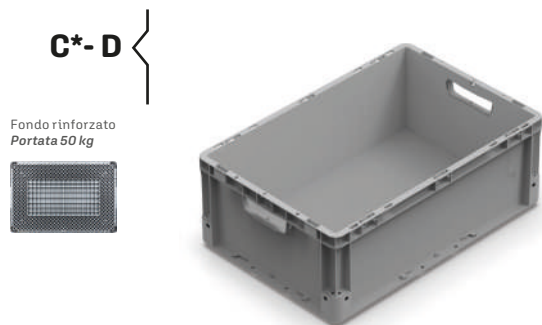
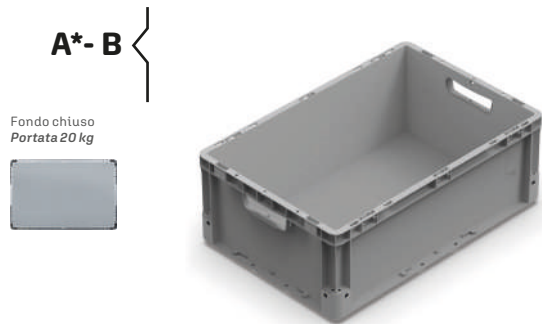

A - B	
Passo di sovrapposizione	205 mm
H. utile impilate / con coperchio	202 mm / 206 mm
Dimensioni utili interne	561 x 361 x 217 H mm
Volume	44,5 L
Pezzi per confezione / pallet	2 40
Dimensioni confezione	620 x 420 x 460 H mm
Dimensioni pallet	1200 x 800 x 2215 H mm
C - D	
Passo di sovrapposizione	205 mm
H. utile impilate / con coperchio	190 mm / 194 mm
Dimensioni utili interne	561 x 361 x 205 H mm
Volume	41,7 L
Pezzi per confezione / pallet	2 40
Dimensioni confezione	620 x 420 x 460 H mm
Dimensioni pallet	1200 x 800 x 2215 H mm

DATASHEET

* **ECOGREEN** con maniglia chiusa da stampo

SEGUE A PAGINA SUCCESSIVA >>

iMilani srl si riserva il diritto di modificare senza alcun preavviso le caratteristiche dei prodotti. I valori indicati sono nominali, con una tolleranza +/- 1% per le dimensioni, in funzione del materiale, e +/- 3% per il peso.

ARTICOLI SU RICHIESTA
 Minimo ordine 200 cassette
 Spedizione garantita entro60 giorni

	ARTICOLO	COPERCHIO SEPARATO	COPERCHIO INCERNIERATO	COPERCHIO ADUEFALDE	GR.	IMBALLO		PREZZO UNITARIO €	
						Q.tà per conf.	Q.tà per pallet		
1	NX 64SE 5101	■			751	1	176		♻️ PP
	NX 64SE 5401	■			785	1	176	ECOGREEN ✓	
2	NX 64HG 5101		■		710	1	176		♻️ PP
	NX 64HG 5401		■		742	1	176	ECOGREEN ✓	
3	NX 64CR 5101			■	1016	1	176		♻️ PP
	NX 64CR 5401			■	1062	1	176	ECOGREEN ✓	
4	NX 64CV 5101	Cover			845	1	176		♻️ PP
	NX 64CV 5401				883	1	176	ECOGREEN ✓	
5	NX SEAL46 5113			2 x		500			♻️ PP
6	AT LOCK 8113		2 x			10			♻️ PP
7	LH TYT	Portaetichette - per tutti i lati				10			♻️ PP



1



2



3



4



5



6



7

DATASHEET

Coperchio separato	600 x 400 mm
1 Pezzi per confezione / dimensioni.	📦 1
Pezzi per pallet / dimensioni.	📦 176/1200x800x870H mm
Coperchio incernierato	600 x 400 mm
2 Pezzi per confezione / dimensioni.	📦 1
Pezzi per pallet / dimensioni.	📦 176/1200x800x870H mm
Coperchio a due falde	600 x 400 mm
3 Pezzi per confezione / dimensioni.	📦 1
Pezzi per pallet / dimensioni.	📦 176/1200x800x870H mm
Cover	600 x 400 mm
4 Pezzi per confezione / dimensioni.	📦 1
Pezzi per pallet / dimensioni.	📦 176/1200x800x870H mm
Sigillo monuso di sicurezza	
5 Pezzi per confezione	📦 500
Coppia ganci di chiusura	
6 Pezzi per confezione	📦 10
Portaetichette	
7 Pezzi per confezione	📦 10

	ARTICOLO	PARETI			FONDO			MANIGLIE		GR.	IMBALLO		PREZZO UNITARIO €
		Chiuse	Forate	Picking lato corto	Chiuso	Forato	Rinforzato	Chiuse	Aperte		Q.tà per conf.	Q.tà per pallet	
	S NX 6422S 5101	■				■	■	■	■	2164	2	40	
	U NX 6422U 5101			■	■				■	1838	2	40	
	ARTICOLO SU RICHIESTA												
	P NX 6422P 5401	■				■	■	■		2261	2	40	
	V NX 6422V 5401			■	■			■		1921	2	40	

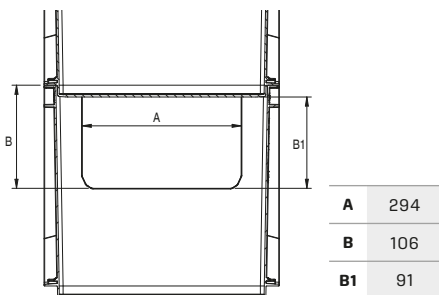
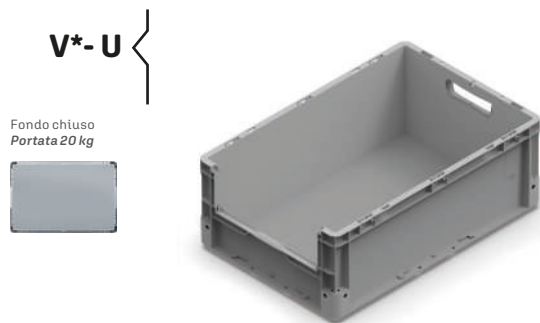
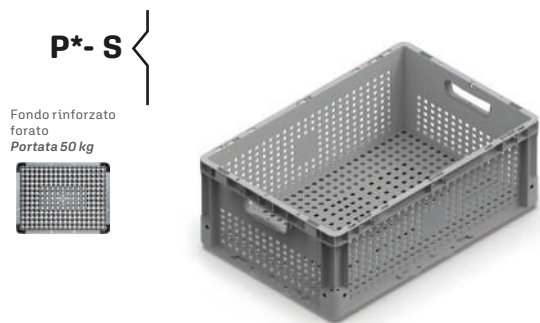

* **ECOGREEN** con maniglia chiusa da stampo

◀◀ **SEGUE A PAGINA PRECEDENTE**

iMilani srl si riserva il diritto di modificare senza alcun preavviso le caratteristiche dei prodotti. I valori indicati sono nominali, con una tolleranza +/- 1% per le dimensioni, in funzione del materiale, e +/- 3% per il peso.

P - S

Passo di sovrapposizione	205 mm
H. utile impilate / con coperchio	190 mm / 194 mm
Dimensioni utili interne	561 x 361 x 205 H mm
Volume	41,7 L
Pezzi per confezione / pallet	2 40
Dimensioni confezione	620 x 420 x 460 H mm
Dimensioni pallet	1200 x 800 x 2215 H mm

V - U

Passo di sovrapposizione	205 mm
H. utile impilate / con coperchio	202 mm / 206 mm
Dimensioni utili interne	561 x 361 x 217 H mm
Volume	44,5 L
Pezzi per confezione / pallet	2 40
Dimensioni confezione	620 x 420 x 460 H mm
Dimensioni pallet	1200 x 800 x 2215 H mm

DATASHEET

ARTICOLI SU RICHIESTA

Minimo ordine 200 cassette
Spedizione garantita entro 60 giorni

	ARTICOLO	COPERCHIO SEPARATO	COPERCHIO INCERNIERATO	COPERCHIO ADUEFALDE	GR.	IMBALLO		PREZZO UNITARIO €	
						Qtà per conf.	Qtà per pallet		
1	NX 64SE 5101	■			751	1	176		
	NX 64SE 5401	■			785	1	176	ECOGREEN ✓	
2	NX 64HG 5101		■		710	1	176		
	NX 64HG 5401		■		742	1	176	ECOGREEN ✓	
3	NX 64CR 5101			■	1016	1	176		
	NX 64CR 5401			■	1062	1	176	ECOGREEN ✓	
4	NX 64CV 5101	Cover			845	1	176		
	NX 64CV 5401				883	1	176	ECOGREEN ✓	
5	NX SEAL46 5113			2 x			500		
6	AT LOCK 8113		2 x				10		
7	LH TYT	Portaetichette - per tutti i lati					10		
8	NX WC64226896	Sportello per H 220					10		



1



2



3



4



5



6



7



8

DATASHEET

Coperchio separato	600 x 400 mm
1 Pezzi per confezione / dimensioni.	1
Pezzi per pallet / dimensioni.	176 / 1200x800x870H mm
Coperchio incernierato	600 x 400 mm
2 Pezzi per confezione / dimensioni.	1
Pezzi per pallet / dimensioni.	176 / 1200x800x870H mm
Coperchio a due falde	600 x 400 mm
3 Pezzi per confezione / dimensioni.	1
Pezzi per pallet / dimensioni.	176 / 1200x800x870H mm
Cover	600 x 400 mm
4 Pezzi per confezione / dimensioni.	1
Pezzi per pallet / dimensioni.	176 / 1200x800x870H mm
Sigillo monouso di sicurezza	
5 Pezzi per confezione	500
Coppia ganci di chiusura	
6 Pezzi per confezione	10
Portaetichette	
7 Pezzi per confezione	10
Sportello per H 220	
8 Pezzi per confezione	1

	ARTICOLO	PARETI			FONDO			MANIGLIE		GR.	IMBALLO		PREZZO UNITARIO €
		Chiuse	Forate		Chiuso	Forato	Rinforzato	Chiuse	Aperte		Q.tà per conf.	Q.tà per pallet	
♻️ B ECOGREEN	NX 6427B 5101	■			■				■	2133	2	32	
	NX 6427B 5401	■			■				■	2229	2	32	
♻️ D	NX 6427D 5101	■					■		■	2654	2	32	
	⚠️ ARTICOLO SU RICHIESTA												
♻️ D	NX 6427D 5401	■					■	■		2773	2	32	

Fondo chiuso
Portata 20 kg



B



Fondo rinforzato
Portata 50 kg



D



B

Passo di sovrapposizione	255 mm
H. utile impilate / con coperchio	252 mm / 256 mm
Dimensioni utili interne	561 x 361 x 267 H mm
Volume	54,8 L
Pezzi per confezione / pallet	📦 2 🚚 32
Dimensioni confezione	620 x 420 x 560 H mm
Dimensioni pallet	1200 x 800 x 2205 H mm

D

Passo di sovrapposizione	255 mm
H. utile impilate / con coperchio	240 mm / 244 mm
Dimensioni utili interne	561 x 361 x 255 H mm
Volume	52 L
Pezzi per confezione / pallet	📦 2 🚚 32
Dimensioni confezione	620 x 420 x 560 H mm
Dimensioni pallet	1200 x 800 x 2205 H mm

DATASHEET

SEGUE A PAGINA SUCCESSIVA



IMilani srl si riserva il diritto di modificare senza alcun preavviso le caratteristiche dei prodotti. I valori indicati sono nominali, con una tolleranza +/- 1% per le dimensioni, in funzione del materiale, e +/- 3% per il peso.

⚠️ ARTICOLI SU RICHIESTA

Minimo ordine 200 cassette
Spedizione garantita entro60 giorni

	ARTICOLO	COPERCHIO SEPARATO	COPERCHIO INCERNIERATO	COPERCHIO ADUEFALDE	GR.	IMBALLO		PREZZO UNITARIO €	
						Q.tà per conf.	Q.tà per pallet		
1	NX 64SE 5101	■			751	1	176		
	NX 64SE 5401	■			785	1	176	♻️ ECOGREEN ✓	
2	NX 64HG 5101		■		710	1	176	♻️ PP	
	NX 64HG 5401		■		742	1	176	♻️ ECOGREEN ✓	
3	NX 64CR 5101			■	1016	1	176	♻️ PP	
	NX 64CR 5401			■	1062	1	176	♻️ ECOGREEN ✓	
4	NX 64CV 5101	Cover			845	1	176	♻️ PP	
	NX 64CV 5401	Cover			883	1	176	♻️ ECOGREEN ✓	
5	NX SEAL46 5113			2 x		500		♻️ PP	
6	AT LOCK 8113		2 x			10		♻️ PP	
7	LH TYT	Portaetichette - per tutti i lati				10		♻️ PP	



1



2



3



4



5



6

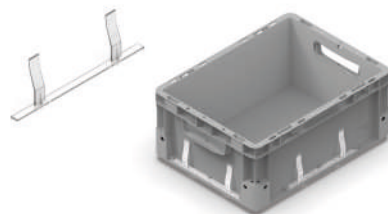

7

DATASHEET

Coperchio separato	600 x 400 mm
1 Pezzi per confezione / dimensioni.	📦 1
Pezzi per pallet / dimensioni.	📦 176/1200x800x870H mm
Coperchio incernierato	600 x 400 mm
2 Pezzi per confezione / dimensioni.	📦 1
Pezzi per pallet / dimensioni.	📦 176/1200x800x870H mm
Coperchio a due falde	600 x 400 mm
3 Pezzi per confezione / dimensioni.	📦 1
Pezzi per pallet / dimensioni.	📦 176/1200x800x870H mm
Cover	600 x 400 mm
4 Pezzi per confezione / dimensioni.	📦 1
Pezzi per pallet / dimensioni.	📦 176/1200x800x870H mm
Sigillo monuso di sicurezza	
5 Pezzi per confezione	📦 500
Coppia ganci di chiusura	
6 Pezzi per confezione	📦 10
Portaetichette	
7 Pezzi per confezione	📦 10

	ARTICOLO	PARETI			FONDO			MANIGLIE		GR.	IMBALLO		PREZZO UNITARIO €
		Chiuse	Forate	Picking lato corto	Chiuso	Forato	Rinforzato	Chiuse	Aperte		Q.tà per conf.	Q.tà per pallet	
♻️ PP	S NX 6427S 5101	■				■	■	■	■	2394	2	32	
♻️ PP	U NX 6427U 5101		■		■				■	2056	2	32	
⚠️	ARTICOLO SU RICHIESTA												
♻️ ECOGREEN	S NX 6427S 5401	■				■	■	■		2502	2	32	
♻️ ECOGREEN	U NX 6427U 5401		■		■				■	2149	2	32	

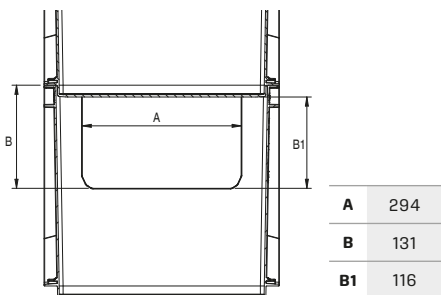
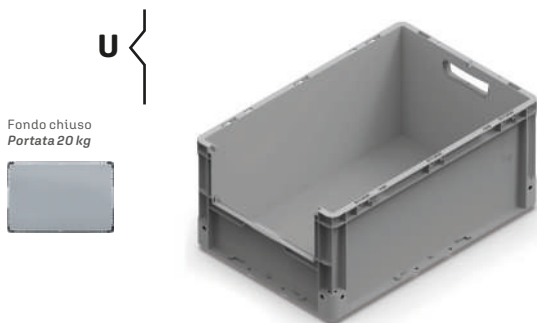
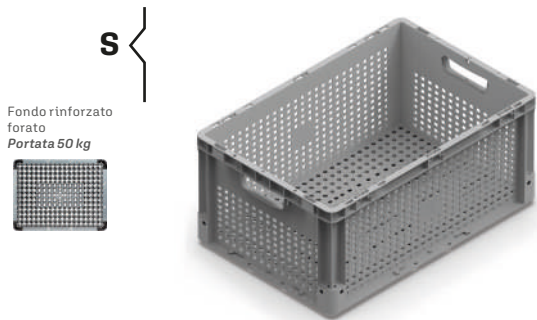

S	
Passo di sovrapposizione	255 mm
H. utile impilate / con coperchio	240 mm / 244 mm
Dimensioni utili interne	561 x 361 x 255 H mm
Volume	52 L
Pezzi per confezione / pallet	📦 2 🚚 32
Dimensioni confezione	620 x 420 x 560 H mm
Dimensioni pallet	1200 x 800 x 2205 H mm
U	
Passo di sovrapposizione	255 mm
H. utile impilate / con coperchio	252 mm / 256 mm
Dimensioni utili interne	561 x 361 x 267 H mm
Volume	54,8 L
Pezzi per confezione / pallet	📦 2 🚚 32
Dimensioni confezione	620 x 420 x 560 H mm
Dimensioni pallet	1200 x 800 x 2205 H mm

DATASHEET

◀◀ SEGUE A PAGINA PRECEDENTE

iMilani srl si riserva il diritto di modificare senza alcun preavviso le caratteristiche dei prodotti. I valori indicati sono nominali, con una tolleranza +/- 1% per le dimensioni, in funzione del materiale, e +/- 3% per il peso.

⚠️ **ARTICOLI SU RICHIESTA**
 Minimo ordine 200 cassette
 Spedizione garantita entro 60 giorni

	ARTICOLO	COPERCHIO SEPARATO	COPERCHIO INCERNIERATO	COPERCHIO ADUEFALDE	GR.	IMBALLO		PREZZO UNITARIO €	
						Qtà per conf.	Qtà per pallet		
1	NX 64SE 5101	■			751	1	176		
	NX 64SE 5401	■			785	1	176	ECOGREEN ✓	
2	NX 64HG 5101		■		710	1	176		
	NX 64HG 5401		■		742	1	176	ECOGREEN ✓	
3	NX 64CR 5101			■	1016	1	176		
	NX 64CR 5401			■	1062	1	176	ECOGREEN ✓	
4	NX 64CV 5101	Cover			845	1	176		
	NX 64CV 5401				883	1	176	ECOGREEN ✓	
5	NX SEAL46 5113			2 x			500		
6	AT LOCK 8113		2 x				10		
7	LH TYT	Portaetichette - per tutti i lati					10		
8	NX WC64276896	Sportello per H 270					1		



1



2

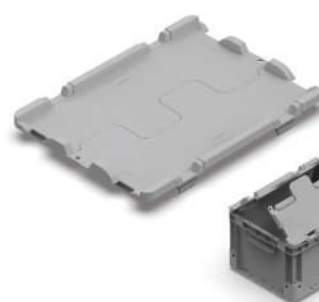

3



4



5



6



7



8

DATASHEET

Coperchio separato	600 x 400 mm
1 Pezzi per confezione / dimensioni.	1
Pezzi per pallet / dimensioni.	176/1200x800x870H mm
Coperchio incernierato	600 x 400 mm
2 Pezzi per confezione / dimensioni.	1
Pezzi per pallet / dimensioni.	176/1200x800x870H mm
Coperchio a due falde	600 x 400 mm
3 Pezzi per confezione / dimensioni.	1
Pezzi per pallet / dimensioni.	176/1200x800x870H mm
Cover	600 x 400 mm
4 Pezzi per confezione / dimensioni.	1
Pezzi per pallet / dimensioni.	176/1200x800x870H mm
Sigillo monouso di sicurezza	
5 Pezzi per confezione	500
Coppia ganci di chiusura	
6 Pezzi per confezione	10
Portaetichette	
7 Pezzi per confezione	10
Sportello per H 270	
8 Pezzi per confezione	1

	ARTICOLO	PARETI			FONDO			MANIGLIE		GR.	IMBALLO		PREZZO UNITARIO €
		Chiuse	Forate		Chiuso	Forato	Rinforzato	Chiuse	Aperte		Q.tà per conf.	Q.tà per pallet	
♻️ B ECOGREEN	NX 6432B 5101	■			■				■	2423	3	40	
	NX 6432B 5401	■			■				■	2532	3	40	
♻️ D	NX 6432D 5101	■					■		■	2944	3	40	
	⚠️ ARTICOLO SU RICHIESTA												
♻️ D	NX 6432D 5401	■					■	■		3076	3	40	

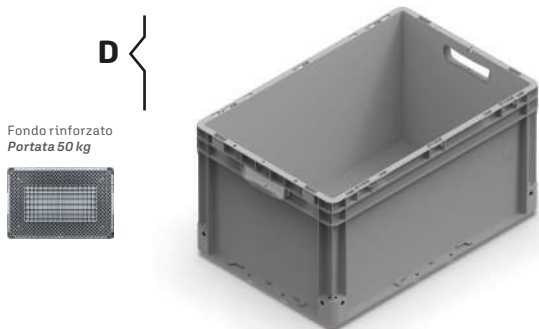
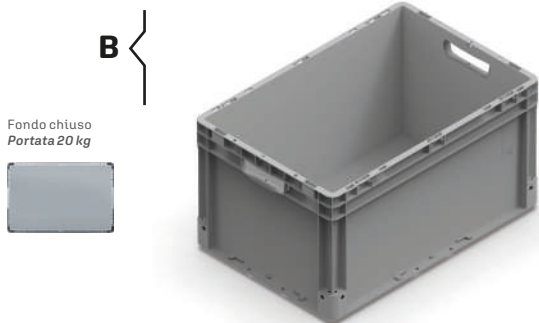

B	
Passo di sovrapposizione	305 mm
H. utile impilate / con coperchio	302 mm / 306 mm
Dimensioni utili interne	561 x 361 x 317 H mm
Volume	65,1 L
Pezzi per confezione / pallet	📦 3 🚚 40
Dimensioni confezione	620 x 420 x 675 H mm
Dimensioni pallet	1200 x 800 x 2390 H mm
D	
Passo di sovrapposizione	305 mm
H. utile impilate / con coperchio	290 mm / 294 mm
Dimensioni utili interne	561 x 361 x 305 H mm
Volume	62,2 L
Pezzi per confezione / pallet	📦 3 🚚 40
Dimensioni confezione	620 x 420 x 675 H mm
Dimensioni pallet	1200 x 800 x 2390 H mm

DATASHEET

SEGUE A PAGINA SUCCESSIVA



iMilani srl si riserva il diritto di modificare senza alcun preavviso le caratteristiche dei prodotti. I valori indicati sono nominali, con una tolleranza +/- 1% per le dimensioni, in funzione del materiale, e +/- 3% per il peso.

⚠️ ARTICOLI SU RICHIESTA

Minimo ordine 200 cassette
Spedizione garantita entro60 giorni

	ARTICOLO	COPERCHIO SEPARATO	COPERCHIO INCERNIERATO	COPERCHIO ADUEFALDE	GR.	IMBALLO		PREZZO UNITARIO €	
						Q.tà per conf.	Q.tà per pallet		
1	NX 64SE 5101	■			751	1	176		
	NX 64SE 5401	■			785	1	176	♻️ ECOGREEN ✓	
2	NX 64HG 5101		■		710	1	176	♻️ PP	
	NX 64HG 5401		■		742	1	176	♻️ ECOGREEN ✓	
3	NX 64CR 5101			■	1016	1	176	♻️ PP	
	NX 64CR 5401			■	1062	1	176	♻️ ECOGREEN ✓	
4	NX 64CV 5101	Cover			845	1	176	♻️ PP	
	NX 64CV 5401	Cover			883	1	176	♻️ ECOGREEN ✓	
5	NX SEAL46 5113			2 x		500		♻️ PP	
6	AT LOCK 8113		2 x			10		♻️ PP	
7	LH TYT	Portaetichette - per tutti i lati				10		♻️ PP	



1



2



3



4



5



6

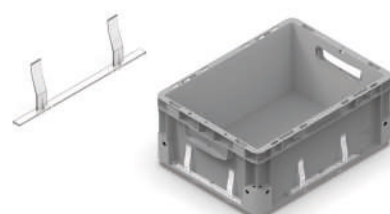

7

DATASHEET

Coperchio separato	600 x 400 mm
1 Pezzi per confezione / dimensioni.	📦 1
Pezzi per pallet / dimensioni.	📦 176/1200x800x870H mm
Coperchio incernierato	600 x 400 mm
2 Pezzi per confezione / dimensioni.	📦 1
Pezzi per pallet / dimensioni.	📦 176/1200x800x870H mm
Coperchio a due falde	600 x 400 mm
3 Pezzi per confezione / dimensioni.	📦 1
Pezzi per pallet / dimensioni.	📦 176/1200x800x870H mm
Cover	600 x 400 mm
4 Pezzi per confezione / dimensioni.	📦 1
Pezzi per pallet / dimensioni.	📦 176/1200x800x870H mm
Sigillo monuso di sicurezza	
5 Pezzi per confezione	📦 500
Coppia ganci di chiusura	
6 Pezzi per confezione	📦 10
Portaetichette	
7 Pezzi per confezione	📦 10

	ARTICOLO	PARETI			FONDO			MANIGLIE		GR.	IMBALLO		PREZZO UNITARIO €
		Chiuse	Forate	Picking lato corto	Chiuso	Forato	Rinforzato	Chiuse	Aperte		Q.tà per conf.	Q.tà per pallet	
♻️ PP	S NX 6432S 5101	■				■	■	■	■	2655	3	40	
♻️ PP	U NX 6432U 5101		■		■				■	2323	3	40	
⚠️	ARTICOLO SU RICHIESTA												
♻️ ECOGREEN	S NX 6432S 5401	■				■	■	■		2774	3	40	
♻️ ECOGREEN	U NX 6432U 5401		■		■				■	2428	3	40	

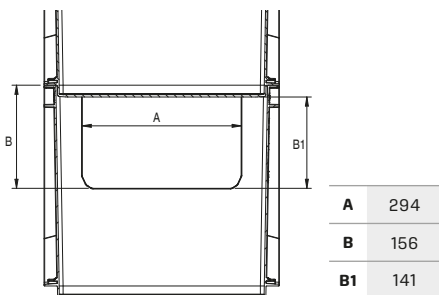
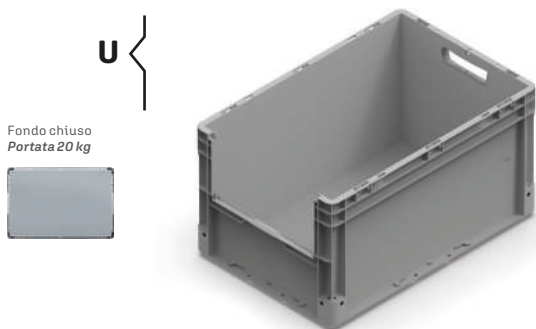
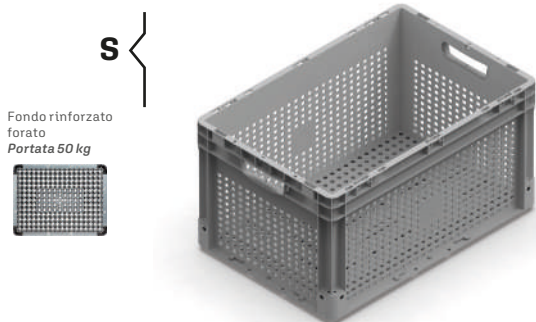

S	
Passo di sovrapposizione	305 mm
H. utile impilate / con coperchio	290 mm / 294 mm
Dimensioni utili interne	561 x 361 x 305 H mm
Volume	62,2 L
Pezzi per confezione / pallet	📦 3 🚚 40
Dimensioni confezione	620 x 420 x 675 H mm
Dimensioni pallet	1200 x 800 x 2390 H mm
U	
Passo di sovrapposizione	305 mm
H. utile impilate / con coperchio	302 mm / 306 mm
Dimensioni utili interne	561 x 361 x 317 H mm
Volume	65,1 L
Pezzi per confezione / pallet	📦 3 🚚 40
Dimensioni confezione	620 x 420 x 675 H mm
Dimensioni pallet	1200 x 800 x 2390 H mm

DATASHEET

⬅️ SEGUE A PAGINA PRECEDENTE

iMilani srl si riserva il diritto di modificare senza alcun preavviso le caratteristiche dei prodotti. I valori indicati sono nominali, con una tolleranza +/- 1% per le dimensioni, in funzione del materiale, e +/- 3% per il peso.

⚠️ **ARTICOLI SU RICHIESTA**
 Minimo ordine 200 cassette
 Spedizione garantita entro 60 giorni

	ARTICOLO	COPERCHIO SEPARATO	COPERCHIO INCERNIERATO	COPERCHIO ADUEFALDE	GR.	IMBALLO		PREZZO UNITARIO €	
						Qtà per conf.	Qtà per pallet		
1	NX 64SE 5101	■			751	1	176		
	NX 64SE 5401	■			785	1	176	ECOGREEN ✓	
2	NX 64HG 5101		■		710	1	176		
	NX 64HG 5401		■		742	1	176	ECOGREEN ✓	
3	NX 64CR 5101			■	1016	1	176		
	NX 64CR 5401			■	1062	1	176	ECOGREEN ✓	
4	NX 64CV 5101	Cover			845	1	176		
	NX 64CV 5401				883	1	176	ECOGREEN ✓	
5	NX SEAL46 5113			2 x			500		
6	AT LOCK 8113		2 x				10		
7	LH TYT	Portaetichette - per tutti i lati					10		
8	NX WC64326896	Sportello per H 320					1		



1



2



3



4



5



6

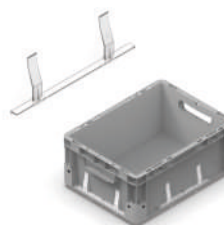

7



8

DATASHEET

Coperchio separato	600 x 400 mm
1 Pezzi per confezione / dimensioni.	1
Pezzi per pallet / dimensioni.	176/1200x800x870H mm
Coperchio incernierato	600 x 400 mm
2 Pezzi per confezione / dimensioni.	1
Pezzi per pallet / dimensioni.	176/1200x800x870H mm
Coperchio a due falde	600 x 400 mm
3 Pezzi per confezione / dimensioni.	1
Pezzi per pallet / dimensioni.	176/1200x800x870H mm
Cover	600 x 400 mm
4 Pezzi per confezione / dimensioni.	1
Pezzi per pallet / dimensioni.	176/1200x800x870H mm
Sigillo monouso di sicurezza	
5 Pezzi per confezione	500
Coppia ganci di chiusura	
6 Pezzi per confezione	10
Portaetichette	
7 Pezzi per confezione	10
Sportello per H 320	
8 Pezzi per confezione	1

	ARTICOLO	PARETI			FONDO			MANIGLIE		GR.	IMBALLO		PREZZO UNITARIO €
		Chiuse	Forate		Chiuso	Forato	Rinforzato	Chiuse	Aperte		Q.tà per conf.	Q.tà per pallet	
♻️ B ECOGREEN	NX 6442B 5101	■			■				■	2886	1	20	
	NX 6442B 5401	■			■				■	3016	1	20	
♻️ D	NX 6442D 5101	■					■		■	3407	1	20	
	⚠️ ARTICOLO SU RICHIESTA												
♻️ D ECOGREEN	NX 6442D 5401	■					■	■		3560	1	20	

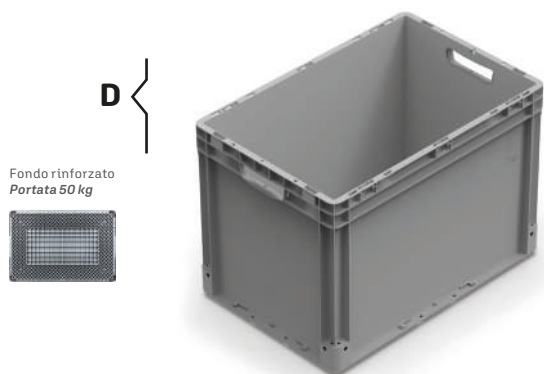
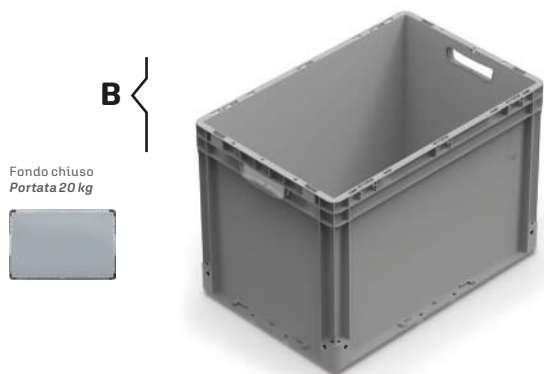

B	
Passo di sovrapposizione	405 mm
H. utile impilate / con coperchio	402 mm / 406 mm
Dimensioni utili interne	561 x 361 x 417 H mm
Volume	85,6 L
Pezzi per confezione / pallet	📦 1 🚚 20
Dimensioni confezione	620 x 420 x 455 H mm
Dimensioni pallet	1200 x 800 x 2190 H mm
D	
Passo di sovrapposizione	405 mm
H. utile impilate / con coperchio	390 mm / 394 mm
Dimensioni utili interne	561 x 361 x 405 H mm
Volume	82,8 L
Pezzi per confezione / pallet	📦 1 🚚 20
Dimensioni confezione	620 x 420 x 455 H mm
Dimensioni pallet	1200 x 800 x 2190 H mm

DATASHEET

SEGUE A PAGINA SUCCESSIVA



iMilani srl si riserva il diritto di modificare senza alcun preavviso le caratteristiche dei prodotti. I valori indicati sono nominali, con una tolleranza +/- 1% per le dimensioni, in funzione del materiale, e +/- 3% per il peso.

⚠️ ARTICOLI SU RICHIESTA

Minimo ordine 200 cassette
Spedizione garantita entro60 giorni

	ARTICOLO	COPERCHIO SEPARATO	COPERCHIO INCERNIERATO	COPERCHIO ADUEFALDE	GR.	IMBALLO		PREZZO UNITARIO €	
						Q.tà per conf.	Q.tà per pallet		
1	NX 64SE 5101	■			751	1	176		
	NX 64SE 5401	■			785	1	176	♻️ ECOGREEN ✓	
2	NX 64HG 5101		■		710	1	176	♻️ PP	
	NX 64HG 5401		■		742	1	176	♻️ ECOGREEN ✓	
3	NX 64CR 5101			■	1016	1	176	♻️ PP	
	NX 64CR 5401			■	1062	1	176	♻️ ECOGREEN ✓	
4	NX 64CV 5101	Cover			845	1	176	♻️ PP	
	NX 64CV 5401	Cover			883	1	176	♻️ ECOGREEN ✓	
5	NX SEAL46 5113			2 x		500		♻️ PP	
6	AT LOCK 8113		2 x			10		♻️ PP	
7	LH TYT	Portaetichette - per tutti i lati				10		♻️ PP	



1



2



3



4



5



6

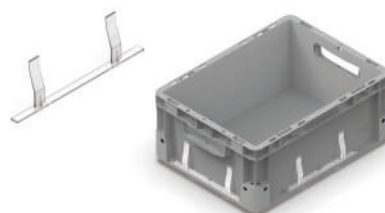

7

DATASHEET

Coperchio separato	600 x 400 mm
1 Pezzi per confez. / dimens.	📦 1
Pezzi per pallet / dimens.	📦 176/1200x800x870H mm
Coperchio incernierato	600 x 400 mm
2 Pezzi per confez. / dimens.	📦 1
Pezzi per pallet / dimens.	📦 176/1200x800x870H mm
Coperchio a due falde	600 x 400 mm
3 Pezzi per confez. / dimens.	📦 1
Pezzi per pallet / dimens.	📦 176/1200x800x870H mm
Cover	600 x 400 mm
4 Pezzi per confez. / dimens.	📦 1
Pezzi per pallet / dimens.	📦 176/1200x800x870H mm
Sigillo monuso di sicurezza	
5 Pezzi per confezione	📦 500
Coppia ganci di chiusura	
6 Pezzi per confezione	📦 10
Portaetichette	
7 Pezzi per confezione	📦 10

	ARTICOLO	PARETI			FONDO			MANIGLIE		GR.	IMBALLO		PREZZO UNITARIO €
		Chiuse	Forate	Picking lato corto	Chiuso	Forato	Rinforzato	Chiuse	Aperte		Q.tà per conf.	Q.tà per pallet	
	S NX 6442S 5101	■				■	■		■	3018	1	20	
	U NX 6442U 5101		■		■				■	2759	1	20	
	ARTICOLO SU RICHIESTA												
	S NX 6442S 5401	■				■	■	■		3154	1	20	
	U NX 6442U 5401		■		■				■	2883	1	20	

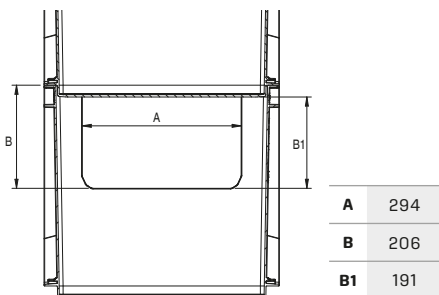
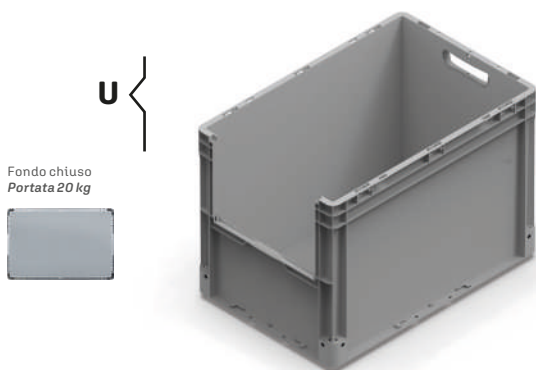
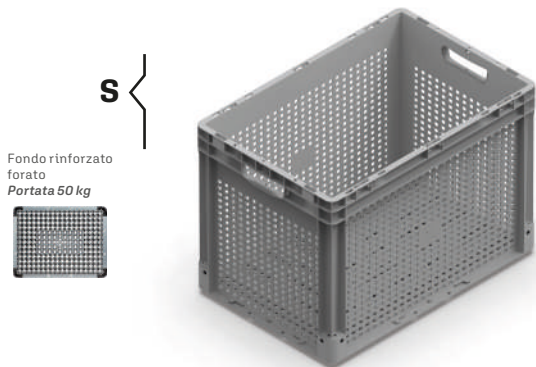

S	
Passo di sovrapposizione	405 mm
H. utile impilate / con coperchio	390 mm / 394 mm
Dimensioni utili interne	561 x 361 x 405 H mm
Volume	82,8 L
Pezzi per confezione / pallet	1 20
Dimensioni confezione	620 x 420 x 455 H mm
Dimensioni pallet	1200 x 800 x 2190 H mm
U	
Passo di sovrapposizione	405 mm
H. utile impilate / con coperchio	402 mm / 406 mm
Dimensioni utili interne	561 x 361 x 417 H mm
Volume	85,6 L
Pezzi per confezione / pallet	1 20
Dimensioni confezione	620 x 420 x 455 H mm
Dimensioni pallet	1200 x 800 x 2190 H mm









DATASHEET

◀◀ SEGUE A PAGINA PRECEDENTE

iMilani srl si riserva il diritto di modificare senza alcun preavviso le caratteristiche dei prodotti. I valori indicati sono nominali, con una tolleranza +/- 1% per le dimensioni, in funzione del materiale, e +/- 3% per il peso.

ARTICOLI SU RICHIESTA

Minimo ordine 200 cassette
Spedizione garantita entro 60 giorni

	ARTICOLO	COPERCHIO SEPARATO	COPERCHIO INCERNIERATO	COPERCHIO ADUEFALDE	GR.	IMBALLO		PREZZO UNITARIO €	
						Qtà per conf.	Qtà per pallet		
1	NX 64SE 5101	■			751	1	176		
	NX 64SE 5401	■			785	1	176	ECOGREEN ✓	
2	NX 64HG 5101		■		710	1	176		
	NX 64HG 5401		■		742	1	176	ECOGREEN ✓	
3	NX 64CR 5101			■	1016	1	176		
	NX 64CR 5401			■	1062	1	176	ECOGREEN ✓	
4	NX 64CV 5101	Cover			845	1	176		
	NX 64CV 5401	Cover			883	1	176	ECOGREEN ✓	
5	NX SEAL46 5113			2 x			500		
6	AT LOCK 8113		2 x				10		
7	LH TYT	Portaetichette - per tutti i lati					10		
8	NX WC64426896	Sportello per H 420					1		



1



2

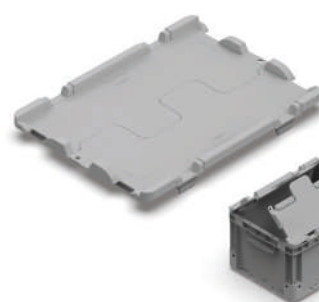

3



4



5



6











7



8

DATASHEET

Coperchio separato	600 x 400 mm
1 Pezzi per confezione / dimensioni.	 1
Pezzi per pallet / dimensioni.	 176/1200x800x870H mm
Coperchio incernierato	600 x 400 mm
2 Pezzi per confezione / dimensioni.	 1
Pezzi per pallet / dimensioni.	 176/1200x800x870H mm
Coperchio a due falde	600 x 400 mm
3 Pezzi per confezione / dimensioni.	 1
Pezzi per pallet / dimensioni.	 176/1200x800x870H mm
Cover	600 x 400 mm
4 Pezzi per confezione / dimensioni.	 1
Pezzi per pallet / dimensioni.	 176/1200x800x870H mm
Sigillo monouso di sicurezza	
5 Pezzi per confezione	 500
Coppia ganci di chiusura	
6 Pezzi per confezione	 10
Portaetichette	
7 Pezzi per confezione	 10
Sportello per H 420	
8 Pezzi per confezione	 1

1



2

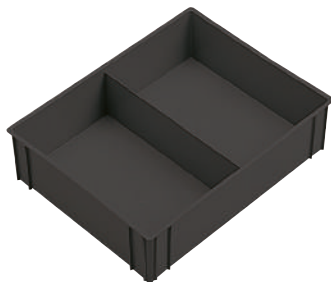

3



4



5



ARTICOLO	1 PARTIZIONE	2 PARTIZIONI	4 PARTIZIONI	GR.	IMBALLO		PREZZO UNITARIO €
					Q.tà per conf.	Q.tà per pallet	
ECOGREEN ✓ 1 AT 64S1 5407	■			428	10	160	
ECOGREEN ✓ 2 AT 64S2 5407		■		460	10	160	
ECOGREEN ✓ 3 AT 64S4 5407			■	489	10	160	
ECOGREEN ✓ 4 AT 64S0 5407	■			345	20	320	
5 AT LID6 6896	Coperchio trasparente					20	

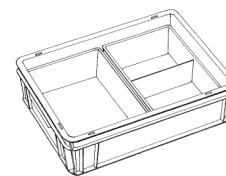

Suddivisione con 1 e 2 scomparti

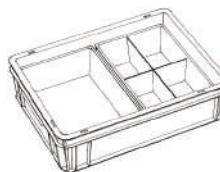

Suddivisione con 1 e 4 scomparti



Suddivisione con 2 e 4 scomparti

1	Cassetta divisoria 1 ripartizione	357 x 278 x 90 H mm
	Pezzi per confezione / pallet	📦 10 🚚 160
	Dimensioni confezione	565 x 375 x 460 H mm
	Dimensioni pallet	1200 x 800 x 1990 H mm
2	Cassetta divisoria 2 ripartizioni	357 x 278 x 90 H mm
	Pezzi per confezione / pallet	📦 10 🚚 160
	Dimensioni confezione	565 x 375 x 460 H mm
	Dimensioni pallet	1200 x 800 x 1990 H mm
3	Cassetta divisoria 4 ripartizioni	357 x 278 x 90 H mm
	Pezzi per confezione / pallet	📦 10 🚚 160
	Dimensioni confezione	565 x 375 x 460 H mm
	Dimensioni pallet	1200 x 800 x 1990 H mm
4	Cassetta divisoria 1 ripartizione	277 x 177 x 99 H mm
	Pezzi per confezione / pallet	📦 20 🚚 320
	Dimensioni confezione	565 x 375 x 460 H mm
	Dimensioni pallet	1200 x 800 x 1990 H mm
5	Coperchio trasparente in polistirolo	
	Pezzi per confezione	📦 20
	Dimensioni confezione	365 x 295 x 180 H mm

600 x 400 mm

	ARTICOLO	H 45	H 70	H 90	H 120	H 180	H 220	IMBALLO		PREZZO UNITARIO €
								Q.tà per conf.	Q.tà per pallet	
1	DI 35545246801	■						10		
	DI 55545246801	■						10		
2	DI 35570246801		■					10		
	DI 55570246801		■					10		
3	DI 35590246801			■				10		
	DI 55590246801			■				10		
4	DI 35512246801				■			10		
	DI 55512246801				■			10		
5	DI 35518246801					■		10		
	DI 55518246801					■		10		
6	DI 35522246801						■	10		
	DI 55522246801						■	10		
7	DI 64SHT 5101							10		

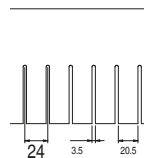

6801

Passo 24 mm

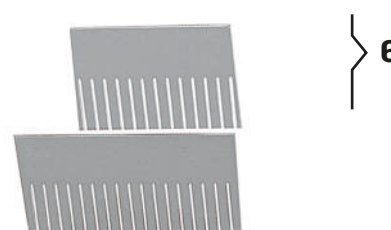
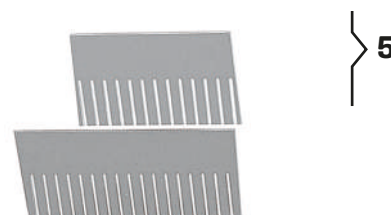
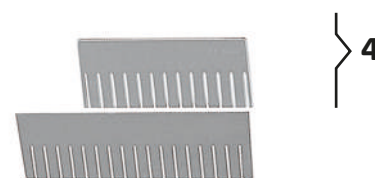
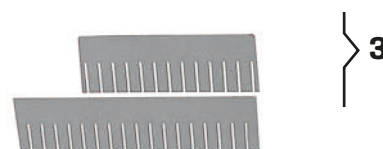

DATASHEET

1	Divisorio a pettine 355 x 45 H mm per cassetta 600 x 400 x 75 H mm	10 pezzi
	Divisorio a pettine 555 x 45 H mm per cassetta 600 x 400 x 75 H mm	10 pezzi
2	Divisorio a pettine 355 x 70 H mm per cassetta 600 x 400 x 120 H mm	10 pezzi
	Divisorio a pettine 555 x 70 H mm per cassetta 600 x 400 x 120 H mm	10 pezzi
3	Divisorio a pettine 355 x 90 H mm per cassetta 600 x 400 x 120 H mm	10 pezzi
	Divisorio a pettine 555 x 90 H mm per cassetta 600 x 400 x 120 H mm	10 pezzi
4	Divisorio a pettine 355 x 120 H mm per cassetta 600 x 400 x 170 H mm	10 pezzi
	Divisorio a pettine 555 x 120 H mm per cassetta 600 x 400 x 170 H mm	10 pezzi
5	Divisorio a pettine 355 x 180 H mm per cassetta 600 x 400 x 220 H mm	10 pezzi
	Divisorio a pettine 555 x 180 H mm per cassetta 600 x 400 x 220 H mm	10 pezzi
6	Divisorio a pettine 355 x 220 H mm per cassetta 600 x 400 x 270 H mm	10 pezzi
	Divisorio a pettine 555 x 220 H mm per cassetta 600 x 400 x 270 H mm	10 pezzi
7	Piano intermedio divisorio 555 x 355 mm	10 pezzi

iMiCUBE

86



ATHENA



Le cassette serie **ATHENA 800x600**, trovano utilizzo in tutti i settori e rispondono in modo ottimale sia alle esigenze di stoccaggio che di distribuzione. Impilabili con e senza coperchio, sono conformi alle dimensioni degli euro-pallet.

Bordi e rinforzi sono stati studiati per conferire alle cassette una struttura tale da renderle resistenti ai carichi più pesanti. Il fondo rinforzato garantisce notevoli prestazioni meccaniche.

Le maniglie sono chiuse a protezione dell'operatore e per la loro forma garantiscono una salda e sicura presa. Le cassette Athena 800x600 sono disponibili in 5 altezze, con la possibilità di chiuderle con coperchio separato. Sono inoltre attrezzabili con tre importanti accessori: piedini per inforcamento, traverse in abbinamento ai piedini per utilizzo su correnti e ruote adatte a diversi tipi di pavimentazione.

FONDO

micube

ATHENA

87

AT

fondo 800x600 mm
per accessori

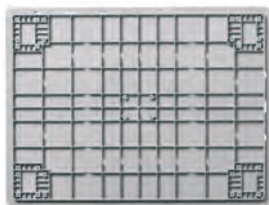

ACCESSORI

con piedini



con traverse



con ruote



da aggiungere ai piedini



Fondo rinforzato
Portata 60 kg



C



1

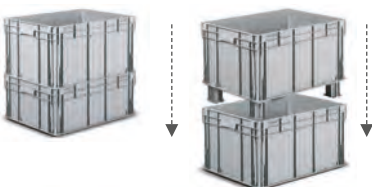

Ordinare 4 piedi

2

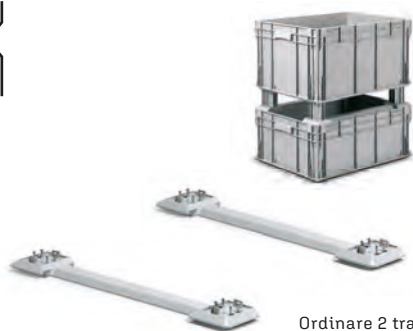

Ordinare 2 traverse

3



Ordinare 4 ruote
AT WRCT 100 /125
o in alternativa quelle
della pagina a fianco



Accessori forniti montati
Quando provviste di ruote, le cassette non sono sovrapponibili

iMilani srl si riserva il diritto di modificare senza alcun preavviso le caratteristiche dei prodotti. I valori indicati sono nominali, con una tolleranza +/- 1% per le dimensioni, in funzione del materiale, e +/- 3% per il peso.

ARTICOLO	PARETI		FONDO			MANIGLIE		GR.	IMBALLO		PREZZO UNITARIO €	
	Chiuse	Forate	Chiuso	Forato	Rinforzato	Chiuse	Aperte		Q.tà per conf.	Q.tà per pallet		
AT 8612C 5101	■				■	■		3458	4	40		
AT 8612C 5207	■				■	■		3873	4	40		
AT 8612C 5401	■				■	■		3614	4	40		
ACCESSORI												
AT FEET 5101	Piede							136	1			
AT FEET 5207	Ordinare 4 pezzi							152	1			
AT FEET 5401								142	1			
AT RUNN 5101	Traversa da applicare ad incastro sotto i piedi AT FEET							382	1			
AT RUNN 5207	Ordinare 2 pezzi							428	1			
AT RUNN 5401								400	1			
3 AT WRCT 100								Ruota girevole d. 100 mm in gomma			1	
AT WRCT 125								Ruota girevole d. 125 mm in gomma			1	

Tutti gli accessori comprendono le viti di fissaggio quando necessarie

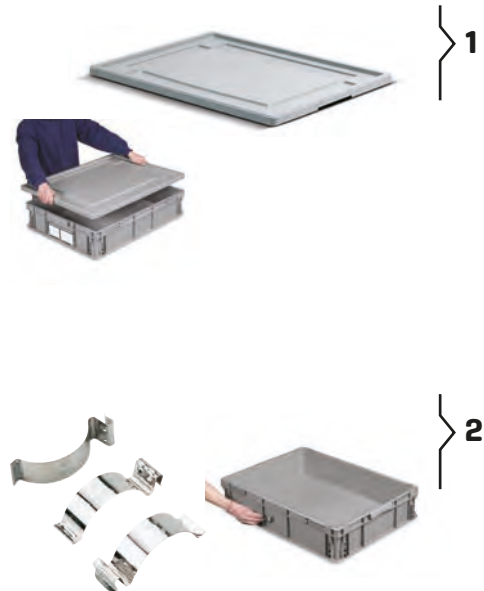

C	
Passo di sovrapposizione	105 mm
H. utile impilate / con coperchio	86 mm / 93 mm
Dimensioni utili interne	755 x 555 x 101 H mm
Volume	49 L
Pezzi per confezione / pallet	4 40
Dimensioni confezione	820 x 620 x 455 H mm
Dimensioni pallet	1200 x 800 x 2265 H mm
1	
Piede con viti di fissaggio	100 H mm
Pezzi per confezione	1
2	
Traversa	25 H mm
Pezzi per confezione	1
3	
Ruota pirostante in gomma	diametro 100/125 mm
Pezzi per confezione	1

	ARTICOLO	COPERCHIO SEPARATO	GR.	IMBALLO		PREZZO UNITARIO €
				Q.tà per conf.	Q.tà per pallet	
1	AT 86SE 5101	■	1978	5	60	 
	AT 86SE 5207	■	2215	5	60	
	AT 86SE 5401	■	2067	5	60	
2	SPRING 0099	Molla blocco documenti		10		
3	AT WRBT 100	Ruota girevole in gomma c/freno d. 100 mm		1		
	AT WRBT 125	Ruota girevole in gomma c/freno d. 125 mm		1		
4	AT WRCF 100	Ruota fissa in gomma d. 100 mm		1		
	AT WRCF 125	Ruota fissa in gomma d. 125 mm		1		
5	AT WNBT 100	Ruota girevole in nylon c/freno d. 100 mm		1		
	AT WNBT 125	Ruota girevole in nylon c/freno d. 125 mm		1		
6	AT WNCF 100	Ruota fissa in nylon d. 100 mm		1		
	AT WNCF 125	Ruota fissa in nylon d. 125 mm		1		
7	AT WHBT 125	Ruota gir. gomma antitraccia c/freno d. 125 mm		1		
8	AT WHCF 125	Ruota fissa gomma antitraccia d. 125 mm		1		



 Tutti gli accessori comprendono le viti di fissaggio quando necessarie

DATASHEET

1	Coperchio separato	800 x 600 mm
	Pezzi per confezione / pallet	 5  60
	Dimensioni confezione	800 x 600 x 150 H mm
	Dimensioni pallet	1200 x 800 x 860 H mm
2	Molla blocco documenti	
	Pezzi per confezione	 10
3	Ruota girevole in gomma con freno diametro 100 mm ingombro 128 H mm	
	Ruota girevole in gomma con freno diametro 125 mm ingombro 155 H mm	
4	Ruota fissa in gomma diametro 100 mm - ingombro 128 H mm	
	Ruota fissa in gomma diametro 125 mm - ingombro 155 H mm	
5	Ruota girevole in nylon con freno diametro 100 mm ingombro 128 H mm	
	Ruota girevole in nylon con freno diametro 125 mm ingombro 155 H mm	
6	Ruota fissa in nylon diametro 100 mm - ingombro 128 H mm	
	Ruota fissa in nylon diametro 125 mm - ingombro 155 H mm	
7	Ruota girevole in gomma antitraccia con freno diametro 125 mm - ingombro 155 H mm	
8	Ruota fissa in gomma antitraccia diametro 125 mm - ingombro 155 H mm	



Fondo rinforzato
Portata 60 kg



C



1

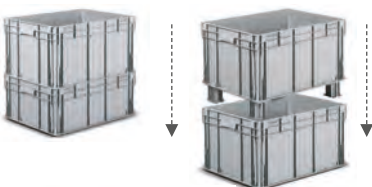

Ordinare 4 piedi

2

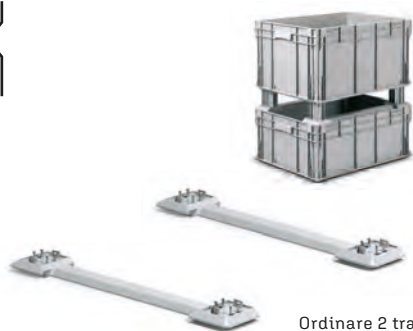

Ordinare 2 traverse

3



Ordinare 4 ruote
AT WRCT 100 /125
o in alternativa quelle
della pagina a fianco

Accessori forniti montati

iMilani srl si riserva il diritto di modificare senza alcun preavviso le caratteristiche dei prodotti. I valori indicati sono nominali, con una tolleranza +/- 1% per le dimensioni, in funzione del materiale, e +/- 3% per il peso.

ARTICOLO	PARETI		FONDO			MANIGLIE		GR.	IMBALLO		PREZZO UNITARIO €
	Chiuse	Forate	Chiuso	Forato	Rinforzato	Chiuse	Aperte		Q.tà per conf.	Q.tà per pallet	
AT 8617C 5101	■				■	■		3804	3	28	
C AT 8617C 5207	■				■	■		4260	3	28	
AT 8617C 5401	■				■	■		3975	3	28	
ACCESSORI											
AT FEET 5101	Piede							136	1		
AT FEET 5207	Ordinare 4 pezzi							152	1		
AT FEET 5401								142	1		
AT RUNN 5101	Traversa da applicare ad incastro sotto i piedi AT FEET							382	1		
2 AT RUNN 5207	Ordinare 2 pezzi							428	1		
AT RUNN 5401								400	1		
3 AT WRCT 100	Ruota girevole d. 100 mm in gomma								1		
AT WRCT 125	Ruota girevole d. 125 mm in gomma								1		

Tutti gli accessori comprendono le viti di fissaggio quando necessarie

C	
Passo di sovrapposizione	155 mm
H. utile impilate / con coperchio	136 mm / 143 mm
Dimensioni utili interne	755 x 555 x 151 H mm
Volume	69 L
Pezzi per confezione / pallet	3 28
Dimensioni confezione	820 x 620 x 500 H mm
Dimensioni pallet	1200 x 800 x 2335 H mm
1	
Piede con viti di fissaggio	100 H mm
Pezzi per confezione	1
2	
Traversa	25 H mm
Pezzi per confezione	1
3	
Ruota pirostante in gomma	diametro 100/125 mm
Pezzi per confezione	1

ARTICOLO	COPERCHIO SEPARATO	GR.	IMBALLO		PREZZO UNITARIO €
			Q.tà per conf.	Q.tà per pallet	
1 AT 86SE 5101	■	1978	5	60	
AT 86SE 5207	■	2215	5	60	
AT 86SE 5401	■	2067	5	60	
2 SPRING 0099	Molla blocco documenti		10		
3 AT LH64 5107	Portaetichette		10		
4 LB 21081 0325	Foglio A4 con 3 etichette		25		
5 AT WRBT 100	Ruota girevole in gomma c/freno d. 100 mm		1		
AT WRBT 125	Ruota girevole in gomma c/freno d. 125 mm		1		
6 AT WRCF 100	Ruota fissa in gomma d. 100 mm		1		
AT WRCF 125	Ruota fissa in gomma d. 125 mm		1		
7 AT WNBT 100	Ruota girevole in nylon c/freno d. 100 mm		1		
AT WNBT 125	Ruota girevole in nylon c/freno d. 125 mm		1		
8 AT WNCF 100	Ruota fissa in nylon d. 100 mm		1		
AT WNCF 125	Ruota fissa in nylon d. 125 mm		1		
9 AT WHBT 125	Ruota gir. gomma antitraccia c/freno d. 125 mm		1		
10 AT WHCF 125	Ruota fissa gomma antitraccia d. 125 mm		1		

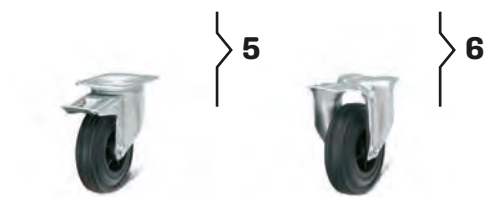
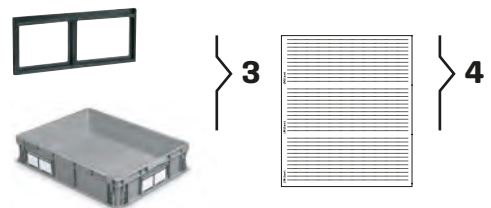
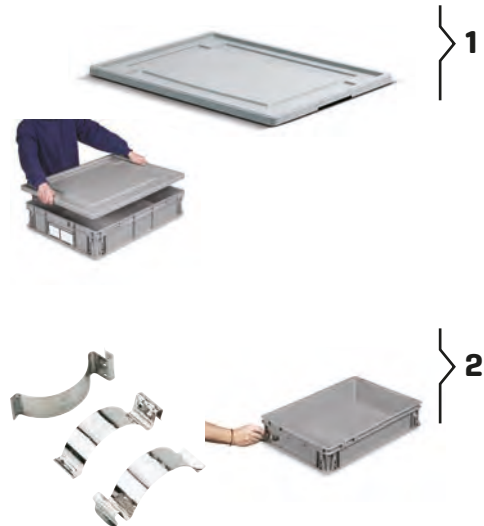

Tutti gli accessori comprendono le viti di fissaggio quando necessarie

DATASHEET

Coperchio separato	800 x 600 mm
1 Pezzi per confezione / pallet	5 60
Dimensioni confezione	800 x 600 x 150 H mm
Dimensioni pallet	1200 x 800 x 860 H mm
Molla blocco documenti	
2 Pezzi per confezione	10
Portaetichette	215 x 85 H mm
3 Pezzi per confezione	10
Foglio A4 con 3 etichette	210 x 81 H mm
4 Pezzi per confezione	25
5 Ruota girevole in gomma con freno diametro 100 mm ingombro 128 H mm	
Ruota girevole in gomma con freno diametro 125 mm ingombro 155 H mm	
6 Ruota fissa in gomma diametro 100 mm - ingombro 128 H mm	
Ruota fissa in gomma diametro 125 mm - ingombro 155 H mm	
7 Ruota girevole in nylon con freno diametro 100 mm ingombro 128 H mm	
Ruota girevole in nylon con freno diametro 125 mm ingombro 155 H mm	
8 Ruota fissa in nylon diametro 100 mm - ingombro 128 H mm	
Ruota fissa in nylon diametro 125 mm - ingombro 155 H mm	
9 Ruota girevole in gomma antitraccia con freno diametro 125 mm - ingombro 155 H mm	
10 Ruota fissa in gomma antitraccia diametro 125 mm - ingombro 155 H mm	

ARTICOLO	PARETI		FONDO			MANIGLIE		GR.	IMBALLO		PREZZO UNITARIO €
	Chiuse	Forate	Chiuso	Forato	Rinforzato	Chiuse	Aperte		Q.tà per conf.	Q.tà per pallet	
AT 8622C 5101	■				■	■		4588	2	20	
C AT 8622C 5207	■				■	■		5138	2	20	
AT 8622C 5401	■				■	■		4795	2	20	
ACCESSORI											
AT FEET 5101	Piede							136	1		
AT FEET 5207	Ordinare 4 pezzi							152	1		
AT FEET 5401								142	1		
AT RUNN 5101	Traversa da applicare ad incastro sotto i piedi AT FEET							382	1		
AT RUNN 5207	Ordinare 2 pezzi							428	1		
AT RUNN 5401								400	1		
3 AT WRCT 100								Ruota girevole d. 100 mm in gomma		1	
AT WRCT 125								Ruota girevole d. 125 mm in gomma		1	

Fondo rinforzato Portata 60 kg



C



1

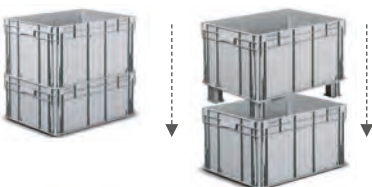

Ordinare 4 piedi

2

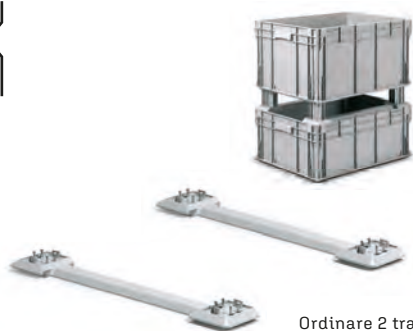

Ordinare 2 traverse

3

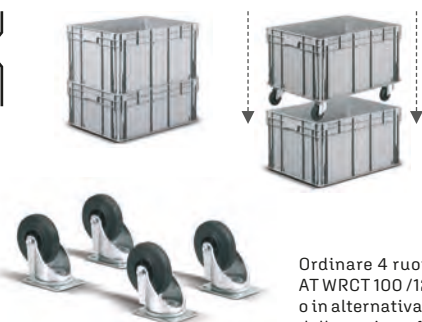

Ordinare 4 ruote AT WRCT 100 /125 o in alternativa quelle della pagina a fianco

Tutti gli accessori comprendono le viti di fissaggio quando necessarie

Accessori forniti montati

iMilani srl si riserva il diritto di modificare senza alcun preavviso le caratteristiche dei prodotti. I valori indicati sono nominali, con una tolleranza +/- 1% per le dimensioni, in funzione del materiale, e +/- 3% per il peso.

C

Passo di sovrapposizione	205 mm
H. utile impilate / con coperchio	186 mm / 193 mm
Dimensioni utili interne	755 x 555 x 201 H mm
Volume	90 L
Pezzi per confezione / pallet	2 20
Dimensioni confezione	820 x 620 x 445h Hmm
Dimensioni pallet	1200 x 800 x 2215 H mm
1	
Piede con viti di fissaggio	100 H mm
Pezzi per confezione	1
2	
Traversa	25 H mm
Pezzi per confezione	1
3	
Ruota pirotante in gomma	diametro 100/125 mm
Pezzi per confezione	1

ARTICOLO	COPERCHIO SEPARATO	GR.	IMBALLO		PREZZO UNITARIO €
			Q.tà per conf.	Q.tà per pallet	
1 AT 86SE 5101	■	1978	5	60	
AT 86SE 5207	■	2215	5	60	
AT 86SE 5401	■	2067	5	60	
2 SPRING 0099	Molla blocco documenti		10		
3 AT LH64 5107	Portaetichette		10		
4 LB 21081 0325	Foglio A4 con 3 etichette		25		
5 AT WRBT 100	Ruota girevole in gomma c/freno d. 100 mm		1		
AT WRBT 125	Ruota girevole in gomma c/freno d. 125 mm		1		
6 AT WRFC 100	Ruota fissa in gomma d. 100 mm		1		
AT WRFC 125	Ruota fissa in gomma d. 125 mm		1		
7 AT WNBT 100	Ruota girevole in nylon c/freno d. 100 mm		1		
AT WNBT 125	Ruota girevole in nylon c/freno d. 125 mm		1		
8 AT WNCF 100	Ruota fissa in nylon d. 100 mm		1		
AT WNCF 125	Ruota fissa in nylon d. 125 mm		1		
9 AT WHBT 125	Ruota gir. gomma antitraccia c/freno d. 125 mm		1		
10 AT WHCF 125	Ruota fissa gomma antitraccia d. 125 mm		1		

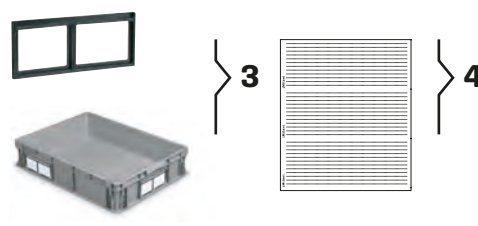
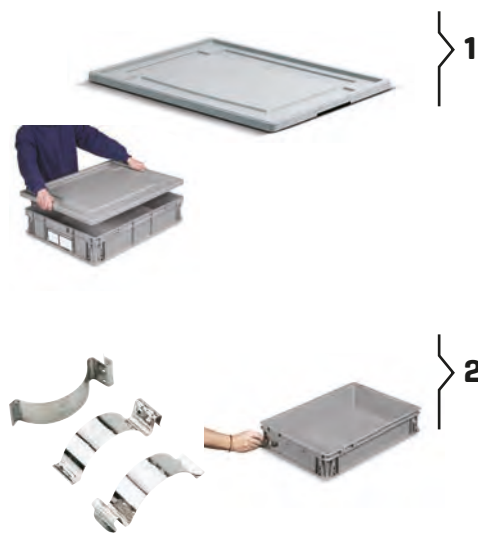

Tutti gli accessori comprendono le viti di fissaggio quando necessarie

DATASHEET

	Coperchio separato	800 x 600 mm
1	Pezzi per confezione / pallet	5 60
	Dimensioni confezione	800 x 600 x 150 H mm
	Dimensioni pallet	1200 x 800 x 860 H mm
2	Molla blocco documenti	
	Pezzi per confezione	10
3	Portaetichette	215 x 85 H mm
	Pezzi per confezione	10
4	Foglio A4 con 3 etichette	210 x 81 H mm
	Pezzi per confezione	25
5	Ruota girevole in gomma con freno diametro 100 mm ingombro 128 H mm	
	Ruota girevole in gomma con freno diametro 125 mm ingombro 155 H mm	
6	Ruota fissa in gomma diametro 100 mm - ingombro 128 H mm	
	Ruota fissa in gomma diametro 125 mm - ingombro 155 H mm	
7	Ruota girevole in nylon con freno diametro 100 mm ingombro 128 H mm	
	Ruota girevole in nylon con freno diametro 125 mm ingombro 155 H mm	
8	Ruota fissa in nylon diametro 100 mm - ingombro 128 H mm	
	Ruota fissa in nylon diametro 125 mm - ingombro 155 H mm	
9	Ruota girevole in gomma antitraccia con freno diametro 125 mm - ingombro 155 H mm	
10	Ruota fissa in gomma antitraccia diametro 125 mm - ingombro 155 H mm	

iMilani srl si riserva il diritto di modificare senza alcun preavviso le caratteristiche dei prodotti. I valori indicati sono nominali, con una tolleranza +/- 1% per le dimensioni, in funzione del materiale, e +/- 3% per il peso.

Fondo rinforzato
Portata 60 kg



C



1

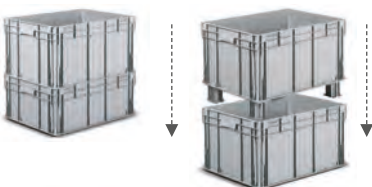

Ordinare 4 piedi

2

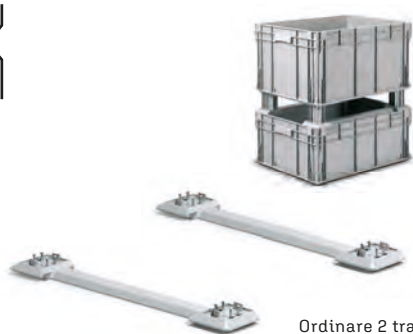

Ordinare 2 traverse

3



Ordinare 4 ruote
AT WRCT 100 /125
o in alternativa quelle
della pagina a fianco

Accessori forniti montati

iMilani srl si riserva il diritto di modificare senza alcun preavviso le caratteristiche dei prodotti. I valori indicati sono nominali, con una tolleranza +/- 1% per le dimensioni, in funzione del materiale, e +/- 3% per il peso.

ARTICOLO	PARETI		FONDO			MANIGLIE		GR.	IMBALLO		PREZZO UNITARIO €	
	Chiuse	Forate	Chiuso	Forato	Rinforzato	Chiuse	Aperte		Q.tà per conf.	Q.tà per pallet		
AT 8632C 5101	■				■	■		5422	2	14		
C AT 8632C 5207	■				■	■		6072	2	14		
ECOGREEN ✓ AT 8632C 5401	■				■	■		5665	2	14		
ACCESSORI												
AT FEET 5101	Piede							136	1			
1 AT FEET 5207	Ordinare 4 pezzi							152	1			
ECOGREEN ✓ AT FEET 5401								142	1			
AT RUNN 5101	Traversa da applicare ad incastro sotto i piedi AT FEET							382	1			
2 AT RUNN 5207	Ordinare 2 pezzi							428	1			
ECOGREEN ✓ AT RUNN 5401								400	1			
3 AT WRCT 100								Ruota girevole d. 100 mm in gomma		1		
AT WRCT 125								Ruota girevole d. 125 mm in gomma		1		

Tutti gli accessori comprendono le viti di fissaggio quando necessarie

C

Passo di sovrapposizione	310 mm
H. utile impilate / con coperchio	291 mm / 298 mm
Dimensioni utili interne	755 x 555 x 306 H mm
Volume	130 L
Pezzi per confezione / pallet	2 14
Dimensioni confezione	820 x 620 x 655 H mm
Dimensioni pallet	1200 x 800 x 2335 H mm

1

Piede con viti di fissaggio	100 H mm
Pezzi per confezione	1

2

Traversa	25 H mm
Pezzi per confezione	1

3

Ruota pirostante in gomma	diametro 100/125 mm
Pezzi per confezione	1

ARTICOLO	COPERCHIO SEPARATO	GR.	IMBALLO		PREZZO UNITARIO €
			Q.tà per conf.	Q.tà per pallet	
1 AT 86SE 5101	■	1978	5	60	
AT 86SE 5207	■	2215	5	60	
AT 86SE 5401	■	2067	5	60	
2 SPRING 0099	Molla blocco documenti		10		
3 AT LH64 5107	Portaetichette		10		
4 LB 21081 0325	Foglio A4 con 3 etichette		25		
5 AT WRBT 100	Ruota girevole in gomma c/freno d. 100 mm		1		
AT WRBT 125	Ruota girevole in gomma c/freno d. 125 mm		1		
6 AT WRCF 100	Ruota fissa in gomma d. 100 mm		1		
AT WRCF 125	Ruota fissa in gomma d. 125 mm		1		
7 AT WNBT 100	Ruota girevole in nylon c/freno d. 100 mm		1		
AT WNBT 125	Ruota girevole in nylon c/freno d. 125 mm		1		
8 AT WNCF 100	Ruota fissa in nylon d. 100 mm		1		
AT WNCF 125	Ruota fissa in nylon d. 125 mm		1		
9 AT WHBT 125	Ruota gir. gomma antitraccia c/freno d. 125 mm		1		
10 AT WHCF 125	Ruota fissa gomma antitraccia d. 125 mm		1		

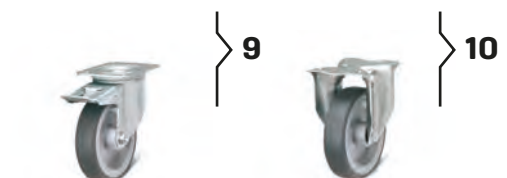
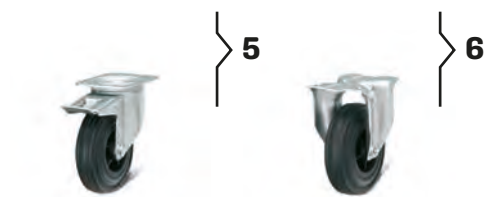
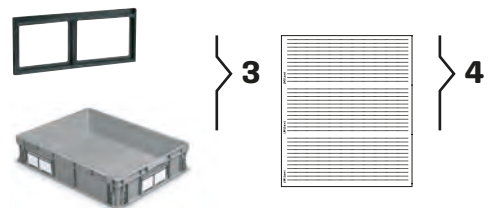
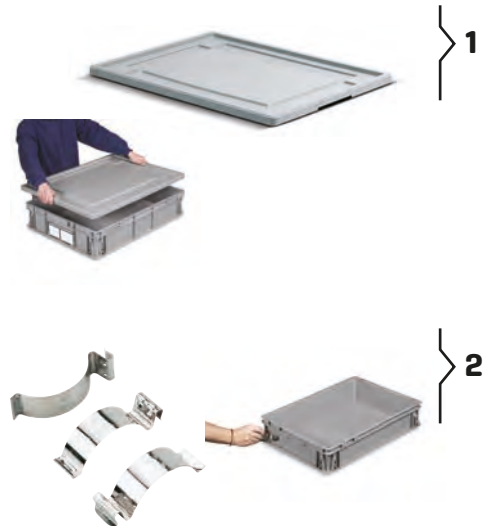

Tutti gli accessori comprendono le viti di fissaggio quando necessarie

DATASHEET

	Coperchio separato	800 x 600 mm
1	Pezzi per confezione / pallet	5 60
	Dimensioni confezione	800 x 600 x 150 H mm
	Dimensioni pallet	1200 x 800 x 860 H mm
2	Molla blocco documenti	
	Pezzi per confezione	10
3	Portaetichette	215 x 85 H mm
	Pezzi per confezione	10
4	Foglio A4 con 3 etichette	210 x 81 H mm
	Pezzi per confezione	25
5	Ruota girevole in gomma con freno diametro 100 mm ingombro 128 H mm	
	Ruota girevole in gomma con freno diametro 125 mm ingombro 155 H mm	
6	Ruota fissa in gomma diametro 100 mm - ingombro 128 H mm	
	Ruota fissa in gomma diametro 125 mm - ingombro 155 H mm	
7	Ruota girevole in nylon con freno diametro 100 mm ingombro 128 H mm	
	Ruota girevole in nylon con freno diametro 125 mm ingombro 155 H mm	
8	Ruota fissa in nylon diametro 100 mm - ingombro 128 H mm	
	Ruota fissa in nylon diametro 125 mm - ingombro 155 H mm	
9	Ruota girevole in gomma antitraccia con freno diametro 125 mm - ingombro 155 H mm	
10	Ruota fissa in gomma antitraccia diametro 125 mm - ingombro 155 H mm	

ARTICOLO	PARETI		FONDO			MANIGLIE		GR.	IMBALLO		PREZZO UNITARIO €	
	Chiuse	Forate	Chiuso	Forato	Rinforzato	Chiuse	Aperte		Q.tà per conf.	Q.tà per pallet		
AT 8643C5101	■				■	■		6238	1	10		
C AT 8643C5207	■				■	■		6986	1	10		
AT 8643C5401	■				■	■		6518	1	10		
ACCESSORI												
AT FEET 5101	Piede							136	1			
AT FEET 5207	Ordinare 4 pezzi							152	1			
AT FEET 5401								142	1			
AT RUNN 5101	Traversa da applicare ad incastro sotto i piedi AT FEET							382	1			
AT RUNN 5207	Ordinare 2 pezzi							428	1			
AT RUNN 5401								400	1			
3 AT WRCT 100								Ruota girevole d. 100 mm in gomma		1		
AT WRCT 125								Ruota girevole d. 125 mm in gomma		1		

Fondo rinforzato Portata 60 kg



C



1

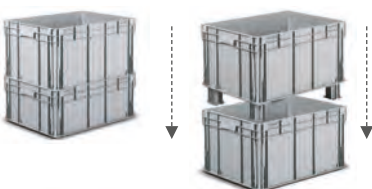

Ordinare 4 piedi

2

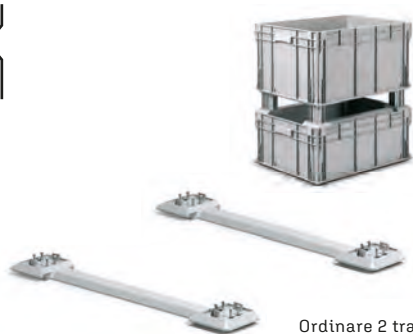

Ordinare 2 traverse

3

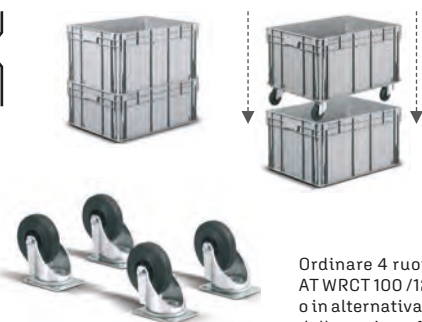

Ordinare 4 ruote AT WRCT 100 /125 o in alternativa quelle della pagina a fianco

Tutti gli accessori comprendono le viti di fissaggio quando necessarie

C

Passo di sovrapposizione	415 mm
H. utile impilate / con coperchio	396 mm / 403 mm
Dimensioni utili interne	755 x 555 x 411 H mm
Volume	175 L
Pezzi per confezione / pallet	1 10
Dimensioni confezione	820 x 620 x 450 H mm
Dimensioni pallet	1200 x 800 x 2240 H mm

1

Piede con viti di fissaggio	100 H mm
Pezzi per confezione	1

2

Traversa	25 H mm
Pezzi per confezione	1

3

Ruota pirottante in gomma	diametro 100/125 mm
Pezzi per confezione	1

Accessori forniti montati

iMilani srl si riserva il diritto di modificare senza alcun preavviso le caratteristiche dei prodotti. I valori indicati sono nominali, con una tolleranza +/- 1% per le dimensioni, in funzione del materiale, e +/- 3% per il peso.

ARTICOLO	COPERCHIO SEPARATO	GR.	IMBALLO		PREZZO UNITARIO €
			Q.tà per conf.	Q.tà per pallet	
1 AT 86SE 5101	■	1978	5	60	
AT 86SE 5207	■	2215	5	60	
AT 86SE 5401	■	2067	5	60	
2 SPRING 0099	Molla blocco documenti		10		
3 AT LH64 5107	Portaetichette		10		
4 LB 21081 0325	Foglio A4 con 3 etichette		25		
5 AT WRBT 100	Ruota girevole in gomma c/freno d. 100 mm		1		
AT WRBT 125	Ruota girevole in gomma c/freno d. 125 mm		1		
6 AT WRCF 100	Ruota fissa in gomma d. 100 mm		1		
AT WRCF 125	Ruota fissa in gomma d. 125 mm		1		
7 AT WNBT 100	Ruota girevole in nylon c/freno d. 100 mm		1		
AT WNBT 125	Ruota girevole in nylon c/freno d. 125 mm		1		
8 AT WNCF 100	Ruota fissa in nylon d. 100 mm		1		
AT WNCF 125	Ruota fissa in nylon d. 125 mm		1		
9 AT WHBT 125	Ruota gir. gomma antitraccia c/freno d. 125 mm		1		
10 AT WHCF 125	Ruota fissa gomma antitraccia d. 125 mm		1		

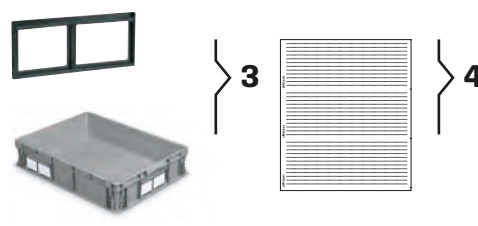
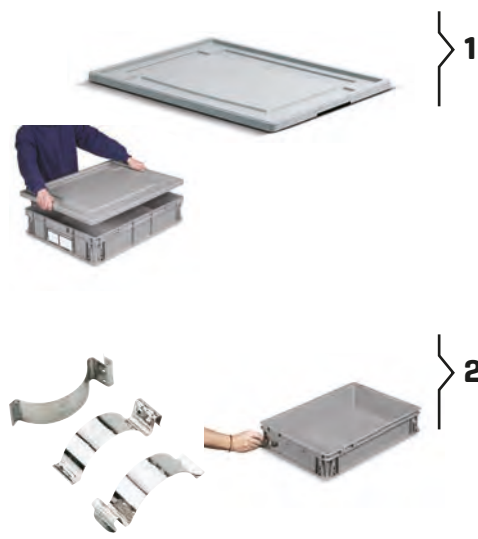

Tutti gli accessori comprendono le viti di fissaggio quando necessarie

DATASHEET

	Coperchio separato	800 x 600 mm
1	Pezzi per confezione / pallet	5 60
	Dimensioni confezione	800 x 600 x 150 H mm
	Dimensioni pallet	1200 x 800 x 860 H mm
2	Molla blocco documenti	
	Pezzi per confezione	10
3	Portaetichette	215 x 85 H mm
	Pezzi per confezione	10
4	Foglio A4 con 3 etichette	210 x 81 H mm
	Pezzi per confezione	25
5	Ruota girevole in gomma con freno diametro 100 mm ingombro 128 H mm	
	Ruota girevole in gomma con freno diametro 125 mm ingombro 155 H mm	
6	Ruota fissa in gomma diametro 100 mm - ingombro 128 H mm	
	Ruota fissa in gomma diametro 125 mm - ingombro 155 H mm	
7	Ruota girevole in nylon con freno diametro 100 mm ingombro 128 H mm	
	Ruota girevole in nylon con freno diametro 125 mm ingombro 155 H mm	
8	Ruota fissa in nylon diametro 100 mm - ingombro 128 H mm	
	Ruota fissa in nylon diametro 125 mm - ingombro 155 H mm	
9	Ruota girevole in gomma antitraccia con freno diametro 125 mm - ingombro 155 H mm	
10	Ruota fissa in gomma antitraccia diametro 125 mm - ingombro 155 H mm	

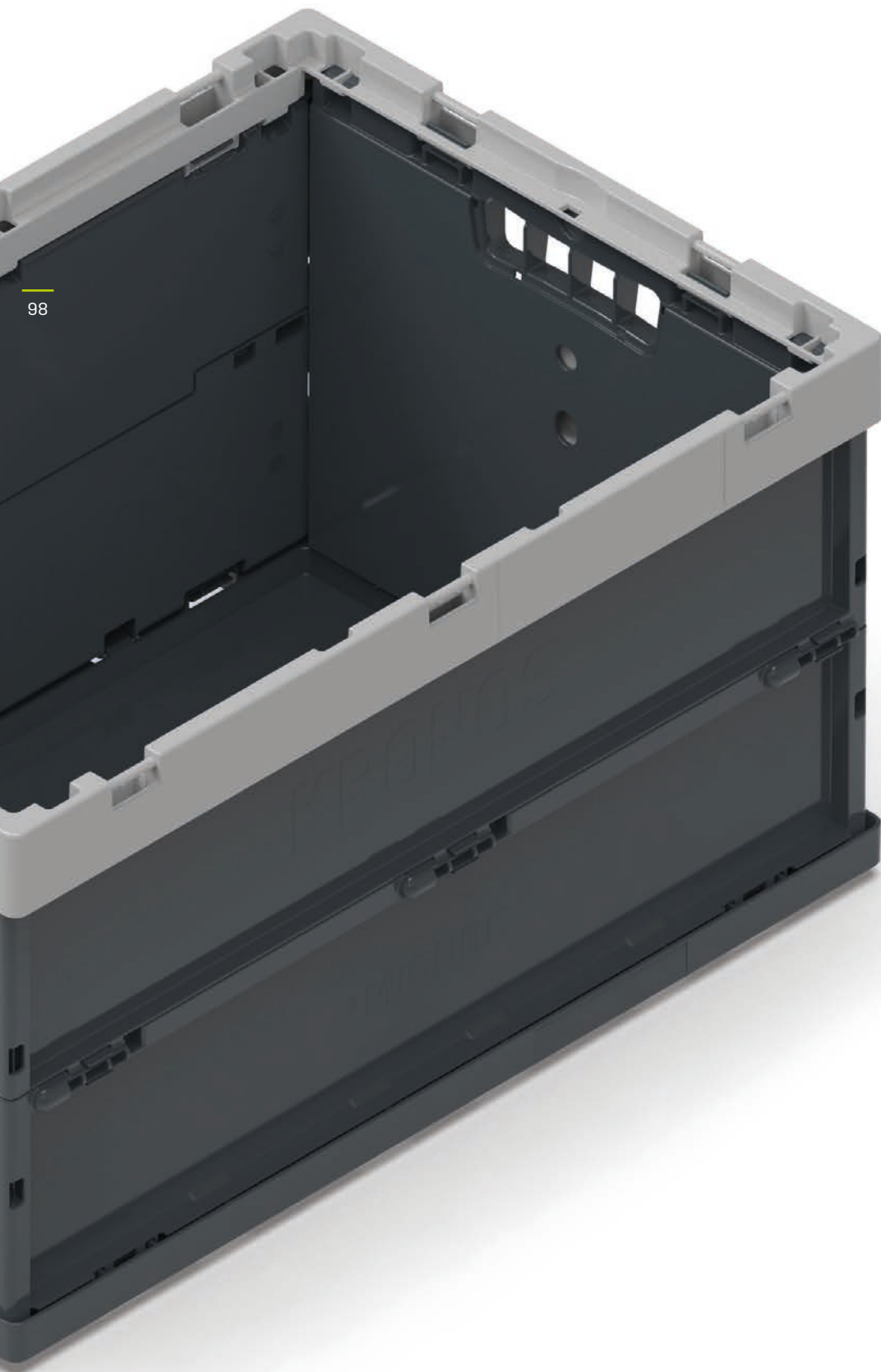

98



KRONOS

Le cassette abbattibili **KRONOS** sono state specificatamente progettate e realizzate per ridurre sensibilmente lo spazio di ingombro quando non utilizzate e nel trasporto dei vuoti. La riduzione del loro volume fino al 75% consente quindi un elevato risparmio nei costi di immagazzinaggio e di trasporto. Le cassette abbattibili KRONOS sono dotate di un robusto bordo di sovrapposizione e di pareti esterne nervate nei punti di maggiore sollecitazione:

queste caratteristiche strutturali conferiscono alle cassette una lunga durata nel tempo.

Leggere e maneggevoli, si adattano perfettamente ai pallet normalizzati e grazie al fondo piatto possono essere impiegate in tutti i tipi di rulliera risultando estremamente flessibili anche nella movimentazione interna. I lati corti sono provvisti di pratici porta etichette e comode maniglie che facilitano la presa; le maniglie possono essere chiuse con l'impiego di appositi carter.



carter di chiusura maniglia



In caso di utilizzo con il coperchio, è possibile sigillare la cassetta con sigilli monouso anche personalizzabili: i sigilli verranno applicati sia sul coperchio a due falde che sul sistema di apertura previsto sui due lati corti della cassetta.

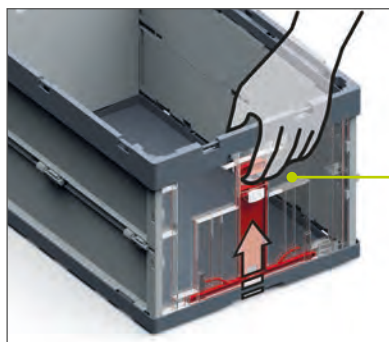

Sistema di serraggio

ABBATTIBILITÀ

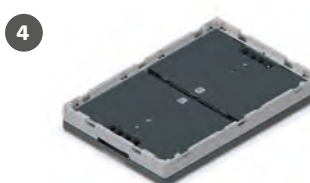
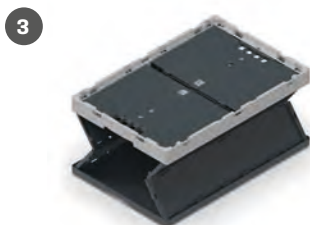

DIMENSIONI

400 x 300 x 220 H mm



600 x 400 x 220 H mm

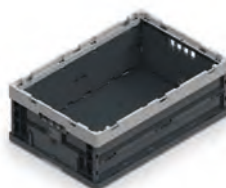

600 x 400 x 320 H mm



600 x 400 x 420 H mm



800 x 400 x 420 H mm



**PERSONALIZZAZIONE COLORE
CORNICE SU RICHIESTA**

MINIMO DI 200 PEZZI
[con sovrapprezzo]



▼
▲
H 220/320 = 80 mm
H 420 = 100 mm

100



iMilani

TECHNOLOGY. DYNAMISM. PEOPLE.

cisalfa
SPORT

#IAMTHESPORT

NAPART

400 x 300 mm H 220 mm

iMICUBE

KRONOS 4322

101

KR

ARTICOLO	PARETI		FONDO			MANIGLIE		GR.	IMBALLO		PREZZO UNITARIO €
	Chiusure	Forate	Chiuso	Forato	Rinforzato	Chiusure	Aperte		Q.tà per conf.	Q.tà per pallet	
B KR 4322B 5101	■		■			■		1510	10	240	
ACCESSORI											
1 KR 43HG 51XL								277	10	360	
2 KR PLUG 5101								18	10		
3 KR SEAL 5113									500		



Fondo chiuso
Portata 20 kg

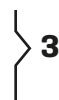
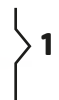

DATASHEET

B

Altezza chiusa	80 mm
Passo di sovrapposizione chiusa	72 mm
Passo di sovrapposizione aperta	212 mm
H. utile impilate / con coperchio	202 mm / 202 mm
Dimensioni utili interne	354 x 256 x 216 H mm
Carico massimo sovrapponibile	160 kg
Volume	20 L
Pezzi per confezione / pallet	📦 10 🚚 240
Dimensioni confezione	620 x 420 x 388 H mm
Dimensioni pallet	1200 x 800 x 2318 H mm

1

Coperchio	400 x 300 mm
Pezzi per conf. / dimensione	📦 5 / 410 x 180 x 150 H mm
Pezzi per pallet / dimensione	🚚 700/1200x800x870Hmm

2

Carter di chiusura maniglia	
Pezzi per confezione	📦 10

3

Sigillo monuso di sicurezza	
Pezzi per confezione	📦 500

I COPERCHI SONO FORNITI SEPARATAMENTE

iMilani srl si riserva il diritto di modificare senza alcun preavviso le caratteristiche dei prodotti. I valori indicati sono nominali, con una tolleranza +/- 1% per le dimensioni, in funzione del materiale, e +/- 3% per il peso.

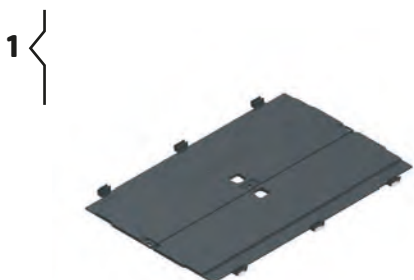
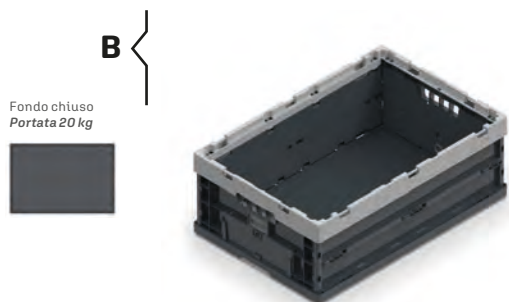

ARTICOLO	PARETI		FONDO			MANIGLIE		GR.	IMBALLO		PREZZO UNITARIO €
	Chiuse	Forate	Chiuso	Forato	Rinforzato	Chiuse	Aperte		Q.tà per conf.	Q.tà per pallet	
B KR 6422B 5101	■		■			■		2192	5	120	
ACCESSORI											
1 KR 64HG 51XL								590	10	180	
2 KR PLUG 5101								18	10		
3 KR SEAL 5113									500		

B	
Altezza chiusa	80 mm
Passo di sovrapposizione chiusa	72 mm
Passo di sovrapposizione aperta	212 mm
H. utile impilate / con coperchio	202 mm / 202 mm
Dimensioni utili interne	554 x 356 x 216 H mm
Carico massimo sovrapponibile	160 kg
Volume	40 L
Pezzi per confezione / pallet	5 120
Dimensioni confezione	620 x 420 x 388 H mm
Dimensioni pallet	1200 x 800 x 2318 H mm
1	
Coperchio	600 x 400 mm
Pezzi per conf. / dimensione	5 / 610 x 250 x 150 H mm
Pezzi per pallet / dimensione	350 / 1200 x 800 x 870 H mm
2	
Carter di chiusura maniglia	
Pezzi per confezione	10
3	
Sigillo monuso di sicurezza	
Pezzi per confezione	500

DATASHEET

I COPERCHI SONO FORNITI SEPARATAMENTE

600 x 400 mm H 320 mm

iMICUBE

KRONOS 6432

103

KR

ARTICOLO	PARETI		FONDO			MANIGLIE		GR.	IMBALLO		PREZZO UNITARIO €
	Chiusure	Forate	Chiuso	Forato	Rinforzato	Chiusure	Aperte		Q.tà per conf.	Q.tà per pallet	
B KR 6432B 5101	■		■			■		2780	5	120	
ACCESSORI											
1 KR 64HG 51XL								590	10	180	
2 KR PLUG 5101								18	10		
3 KR SEAL 5113									500		



Fondo chiuso
Portata 20 kg

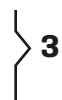
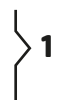

DATASHEET

B

Altezza chiusa	80 mm
Passo di sovrapposizione chiusa	72 mm
Passo di sovrapposizione aperta	312 mm
H. utile impilate / con coperchio	302 mm / 302 mm
Dimensioni utili interne	554 x 356 x 316 H mm
Carico massimo sovrapponibile	160 kg
Volume	60 L
Pezzi per confezione / pallet	📦 5 🚚 120
Dimensioni confezione	620 x 420 x 388 H mm
Dimensioni pallet	1200 x 800 x 2318 H mm

1

Coperchio	600 x 400 mm
Pezzi per conf. / dimensione	📦 10 / 620 x 250 x 180 H mm
Pezzi per pallet / dimensione	🚚 180 / 1240 x 800 x 670 H mm

2

Carter di chiusura maniglia	
Pezzi per confezione	📦 10

3

Sigillo monuso di sicurezza	
Pezzi per confezione	📦 500

I COPERCHI SONO FORNITI SEPARATAMENTE

iMilani srl si riserva il diritto di modificare senza alcun preavviso le caratteristiche dei prodotti. I valori indicati sono nominali, con una tolleranza +/- 1% per le dimensioni, in funzione del materiale, e +/- 3% per il peso.

Fondo chiuso
Portata 20 kg



B



1



2



3



ARTICOLO	PARETI		FONDO			MANIGLIE		GR.	IMBALLO		PREZZO UNITARIO €
	Chiuse	Forate	Chiuso	Forato	Rinforzato	Chiuse	Aperte		Q.tà per conf.	Q.tà per pallet	
B KR 6442B 5101	■		■			■		4010	4	96	
ACCESSORI											
1 KR 64HG 51XL								590	10	180	
2 KR PLUG 5101								18	10		
3 KR SEAL 5113									500		

B	
Altezza chiusa	100 mm
Passo di sovrapposizione chiusa	92 mm
Passo di sovrapposizione aperta	412 mm
H. utile impilate / con coperchio	402 mm / 402 mm
Dimensioni utili interne	554 x 356 x 416 H mm
Carico massimo sovrapponibile	160 kg
Volume	80 L
Pezzi per confezione / pallet	4 96
Dimensioni confezione	620 x 420 x 411 H mm
Dimensioni pallet	1200 x 800 x 2346 H mm
1	
Coperchio	600 x 400 mm
Pezzi per conf. / dimensione	10 / 620 x 250 x 180 H mm
Pezzi per pallet / dimensione	180 / 1240 x 800 x 670 H mm
2	
Carter di chiusura maniglia	
Pezzi per confezione	10
3	
Sigillo monuso di sicurezza	
Pezzi per confezione	500

I COPERCHI SONO FORNITI SEPARATEMENTE

DATASHEET

800 x 400 mm H 420 mm

iMICUBE

KRONOS 8442

105

KR

ARTICOLO	PARETI		FONDO			MANIGLIE		GR.	IMBALLO		PREZZO UNITARIO €
	Chiusure	Forate	Chiuso	Forato	Rinforzato	Chiusure	Aperte		Q.tà per conf.	Q.tà per pallet	
B KR 8442B 5101	■		■			■		4891	3	72	
ACCESSORI											
1 KR 84HG 51XL								808	10	200	
2 KR PLUG 5101								18	10		
3 KR SEAL 5113									500		



Fondo chiuso
Portata 20 kg



DATASHEET

B

Altezza chiusa	100 mm
Passo di sovrapposizione chiusa	92 mm
Passo di sovrapposizione aperta	412 mm
H. utile impilate / con coperchio	402 mm / 402 mm
Dimensioni utili interne	754 x 356 x 416 H mm
Carico massimo sovrapponibile	160 kg
Volume	100 L
Pezzi per confezione / pallet	4 72
Dimensioni confezione	820 x 420 x 411 H mm
Dimensioni pallet	1200 x 800 x 2346 H mm

1

Coperchio	800 x 400 mm
Pezzi per conf. / dimensione	10 / 820 x 250 x 180 H mm
Pezzi per pallet / dimensione	200 / 1250 x 820 x 850 H mm

2

Carter di chiusura maniglia	
Pezzi per confezione	10

3

Sigillo monuso di sicurezza	
Pezzi per confezione	500

I COPERCHI SONO FORNITI SEPARATAMENTE

iMilani srl si riserva il diritto di modificare senza alcun preavviso le caratteristiche dei prodotti. I valori indicati sono nominali, con una tolleranza +/- 1% per le dimensioni, in funzione del materiale, e +/- 3% per il peso.



DELTA

Le cassette serie **DELTA** presentano una struttura tronco-conica: a pieno carico sono sovrapponibili in modo stabile e sicuro, a vuoto si inseriscono l'una dentro l'altra con una riduzione del 70% del loro volume.

Per queste caratteristiche vengono utilizzate

per consentire l'ideale sfruttamento degli spazi in magazzino e soprattutto nel trasporto: in particolare, nei trasporti con ritorni a vuoto o comunque dove l'imballo deve occupare il minor spazio possibile.

SIGUREZZA

1MICUBE



Con i coperchi separati o incernierati a due falde, è possibile sigillare la cassetta con sigilli monouso dedicati così come quelli a fascetta disponibili in commercio.

Oltre ad essi, è possibile utilizzare reggette sul lato corto e su quello lungo, su cui sono previsti punti di contenimento che evitano la rimozione non autorizzata della reggetta.

SOVRAPPOSIZIONE



Traslando la coppia di supporti gialli verso l'interno o l'esterno è possibile sovrapporre le cassette così come innestarle tra loro.



Nella versione con coperchio a due falde è possibile sovrapporre le cassette così come innestarle tra loro. La sovrapposizione delle cassette con il coperchio aperto garantisce una geometria costante della pila.

TRASPORTI

I cunei sui bordi dei lati corti garantiscono la stabilità della cassetta in caso di interruzioni accidentali durante l'avanzamento delle rulliere automatiche e dei nastri trasportatori.

La superficie esterna del fondo ha la cornice liscia e il bordo arrotondato, per un silenzioso impatto sui rulli dei sistemi convogliatori. Inoltre la superficie della parte centrale è stata progettata ad aderenza aumentata, ideale per uno scorrimento sicuro sia sulle superfici piane sia sulle rampe di salita e discesa dei nastri convogliatori.

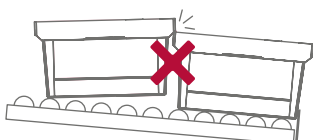



600 x 400 mm H 175 mm Versione A
600 x 400 mm H 180 mm Versione I
600 x 400 mm H 190 mm Versione Z

iMICUBE

6417

DELTA

109

DE

	ARTICOLO	FONDO PARETI MANIGLIE	SUPPORTI PER IMPILAMENTO	COPERCHIO INCERNIERATO	GR.	IMBALLO		PREZZO UNITARIO €
						Q.tà per conf.	Q.tà per pallet	
A	DE 6417A 5701	■			1560	5	136	
I	DE 6417I 5701	■	■		1776	5	136	
Z	DE 6417Z 5701	■		■	2460	5	104	
ACCESSORI								
1	DE 64SE 5701				960	1	160	
2	DE SEAL 5113					500		

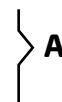

Fondo chiuso
Portata 20 kg

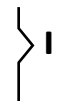

Fondo chiuso
Portata 20 kg

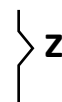

Fondo chiuso
Portata 20 kg

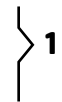

1

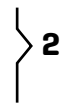

2

DATASHEET

A-I

Passo di sovrapposizione	50 mm
H. utile con coperchio	165 mm
Dimensioni utili interne alla base	500 x 330 x 170 H mm
Volume	30 L
Pezzi per confezione / pallet	5 136
Dimensioni confezione	620 x 420 x 395 H mm
Dimensioni pallet	1220 x 800 x 1955 H mm

Z

Passo di sovrapposizione	90 mm
H. utile	165 mm
Dimensioni utili interne alla base	500 x 330 x 170 H mm
Volume	27 L
Pezzi per confezione / pallet	5 104
Dimensioni confezione	630 x 510 x 463 H mm
Dimensioni pallet	1300 x 1000 x 1896 H mm

1

Coperchio misura nominale	600 x 400 mm
Pezzi per conf. / dimensione	1 / 610 x 410 x 30 H mm
Pezzi per pallet / dimensione	160 / 1220x800x1000H mm

2

Sigillo monuso di sicurezza	
Pezzi per confezione	500

iMilani srl si riserva il diritto di modificare senza alcun preavviso le caratteristiche dei prodotti. I valori indicati sono nominali, con una tolleranza +/- 1% per le dimensioni, in funzione del materiale, e +/- 3% per il peso.

Versione A **600 x 400 mm H 225 mm**
 Versione I **600 x 400 mm H 230 mm**
 Versione Z **600 x 400 mm H 240 mm**



	ARTICOLO	FONDO PARETI MANIGLIE	SUPPORTI PER IMPILAMENTO	COPERCHIO INCERNIERATO	GR.	IMBALLO		PREZZO UNITARIO €
						Q.tà per conf.	Q.tà per pallet	
♻️	A DE 6422A 5701	■			1706	5	136	
♻️	I DE 6422I 5701	■	■		1922	5	136	
♻️	Z DE 6422Z 5701	■		■	2606	5	104	
ACCESSORI								
♻️	1 DE 64SE 5701				960	1	160	
♻️	2 DE SEAL 5113					500		

A - I	
Passo di sovrapposizione	50 mm
H. utile con coperchio	215 mm
Dimensioni utili interne alla base	500 x 330 x 220 H mm
Volume	38 L
Pezzi per confezione / pallet	📦 5 🚚 136
Dimensioni confezione	620 x 420 x 445 H mm
Dimensioni pallet	1220 x 800 x 2005 H mm
Z	
Passo di sovrapposizione	90 mm
H. utile	215 mm
Dimensioni utili interne alla base	500 x 330 x 220 H mm
Volume	38 L
Pezzi per confezione / pallet	📦 5 🚚 104
Dimensioni confezione	630 x 510 x 513 H mm
Dimensioni pallet	1300 x 1000 x 1946 H mm
1	
Coperchio misura nominale	600 x 400 mm
Pezzi per conf. / dimensione	📦 1 / 610 x 410 x 30 H mm
Pezzi per pallet / dimensione	🚚 160 / 1220x800x1000Hmm
2	
Sigillo monuso di sicurezza	
Pezzi per confezione	📦 500

DATASHEET

600 x 400 mm H 275 mm Versione A
600 x 400 mm H 280 mm Versione I
600 x 400 mm H 290 mm Versione Z

iMICUBE

6427

DELTA

111

DE

	ARTICOLO	FONDO PARETI MANIGLIE	SUPPORTI PER IMPILAMENTO	COPERCHIO INCERNIERATO	GR.	IMBALLO		PREZZO UNITARIO €
						Q.tà per conf.	Q.tà per pallet	
A	DE 6427A 5701	■			2110	5	104	
I	DE 6427I 5701	■	■		2326	5	104	
Z	DE 6427Z 5701	■		■	2606	5	80	
ACCESSORI								
1	DE 64SE 5701				960	1	160	
2	DE SEAL 5113					500		



A

Fondo chiuso
Portata 20 kg



I

Fondo chiuso
Portata 20 kg



Z

Fondo chiuso
Portata 20 kg



1



2

DATASHEET

A-I

Passo di sovrapposizione	65 mm
H. utile con coperchio	265 mm
Dimensioni utili interne alla base	500 x 330 x 270 H mm
Volume	48 L
Pezzi per confezione / pallet	📦 5 🚚 104
Dimensioni confezione	620 x 420 x 555 H mm
Dimensioni pallet	1220 x 800 x 2030 H mm

Z

Passo di sovrapposizione	105 mm
H. utile	265 mm
Dimensioni utili interne alla base	500 x 330 x 270 H mm
Volume	45 L
Pezzi per confezione / pallet	📦 5 🚚 80
Dimensioni confezione	630 x 510 x 623 H mm
Dimensioni pallet	1300 x 1000 x 1903 H mm

1

Coperchio misura nominale	600 x 400 mm
Pezzi per conf. / dimensione	📦 1 / 610 x 410 x 30 H mm
Pezzi per pallet / dimensione	🚚 160 / 1220x800x1000H mm

2

Sigillo monuso di sicurezza	
Pezzi per confezione	📦 500

iMilani srl si riserva il diritto di modificare senza alcun preavviso le caratteristiche dei prodotti. I valori indicati sono nominali, con una tolleranza +/- 1% per le dimensioni, in funzione del materiale, e +/- 3% per il peso.

Versione A **600 x 400 mm H 325 mm**
 Versione I **600 x 400 mm H 330 mm**
 Versione Z **600 x 400 mm H 340 mm**

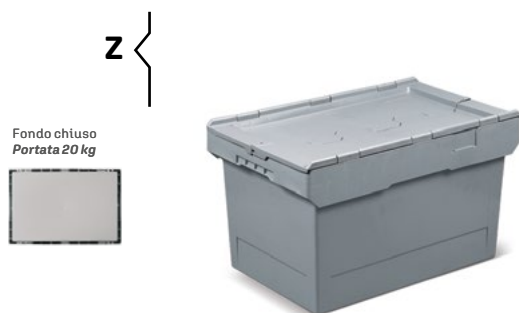
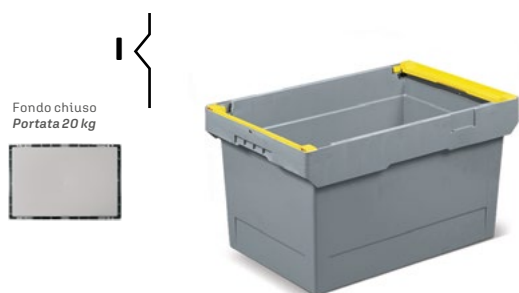

	ARTICOLO	FONDO PARETI MANIGLIE	SUPPORTI PER IMPILAMENTO	COPERCHIO INCERNIERATO	GR.	IMBALLO		PREZZO UNITARIO €
						Q.tà per conf.	Q.tà per pallet	
♻️	A DE 6432A 5701	■			2270	4	80	
♻️	I DE 6432I 5701	■	■		2486	4	80	
♻️	Z DE 6432Z 5701	■		■	3170	3	76	
ACCESSORI								
♻️	1 DE 64SE 5701				960	1	160	
♻️	2 DE SEAL 5113					500		

A - I	
Passo di sovrapposizione	80 mm
H. utile con coperchio	315 mm
Dimensioni utili interne alla base	500 x 330 x 320 H mm
Volume	58 L
Pezzi per confezione / pallet	📦 4 🚚 80
Dimensioni confezione	620 x 420 x 585 H mm
Dimensioni pallet	1220 x 800 x 1975 H mm
Z	
Passo di sovrapposizione	120 mm
H. utile	315 mm
Dimensioni utili interne alla base	500 x 330 x 320 H mm
Volume	58 L
Pezzi per confezione / pallet	📦 3 🚚 76
Dimensioni confezione	630 x 510 x 640 H mm
Dimensioni pallet	1300 x 1000 x 2145 H mm
1	
Coperchio misura nominale	600 x 400 mm
Pezzi per conf. / dimensione	📦 1 / 610 x 410 x 30 H mm
Pezzi per pallet / dimensione	🚚 160 / 1220x800x1000Hmm
2	
Sigillo monuso di sicurezza	
Pezzi per confezione	📦 500

DATASHEET

600 x 400 mm H 425 mm Versione A
600 x 400 mm H 430 mm Versione I
600 x 400 mm H 440 mm Versione Z

iMICUBE

6442

DELTA

113

DE

	ARTICOLO	FONDO PARETI MANIGLIE	SUPPORTI PER IMPILAMENTO	COPERCHIO INCERNIERATO	GR.	IMBALLO		PREZZO UNITARIO €
						Q.tà per conf.	Q.tà per pallet	
A	DE 6442A 5701	■			2890	3	64	
I	DE 6442I 5701	■	■		3106	3	64	
Z	DE 6442Z 5701	■		■	3790	3	56	
ACCESSORI								
1	DE 64SE 5701				960	1	160	
2	DE SEAL 5113					500		



A

Fondo chiuso
Portata 20 kg



I

Fondo chiuso
Portata 20 kg



Z

Fondo chiuso
Portata 20 kg



1



2

DATASHEET

A-I

Passo di sovrapposizione	100 mm
H. utile con coperchio	415 mm
Dimensioni utili interne alla base	500 x 330 x 420 H mm
Volume	74 L
Pezzi per confezione / pallet	3 64
Dimensioni confezione	620 x 420 x 645 H mm
Dimensioni pallet	1220 x 800 x 2055 H mm

Z

Passo di sovrapposizione	140 mm
H. utile	415 mm
Dimensioni utili interne alla base	500 x 330 x 420 H mm
Volume	74 L
Pezzi per confezione / pallet	3 56
Dimensioni confezione	630 x 510 x 687 H mm
Dimensioni pallet	1300 x 1000 x 2040 H mm

1

Coperchio misura nominale	600 x 400 mm
Pezzi per conf. / dimensione	1 / 610 x 410 x 30 H mm
Pezzi per pallet / dimensione	160 / 1220x800x1000H mm

2

Sigillo monuso di sicurezza	
Pezzi per confezione	500

iMilani srl si riserva il diritto di modificare senza alcun preavviso le caratteristiche dei prodotti. I valori indicati sono nominali, con una tolleranza +/- 1% per le dimensioni, in funzione del materiale, e +/- 3% per il peso.

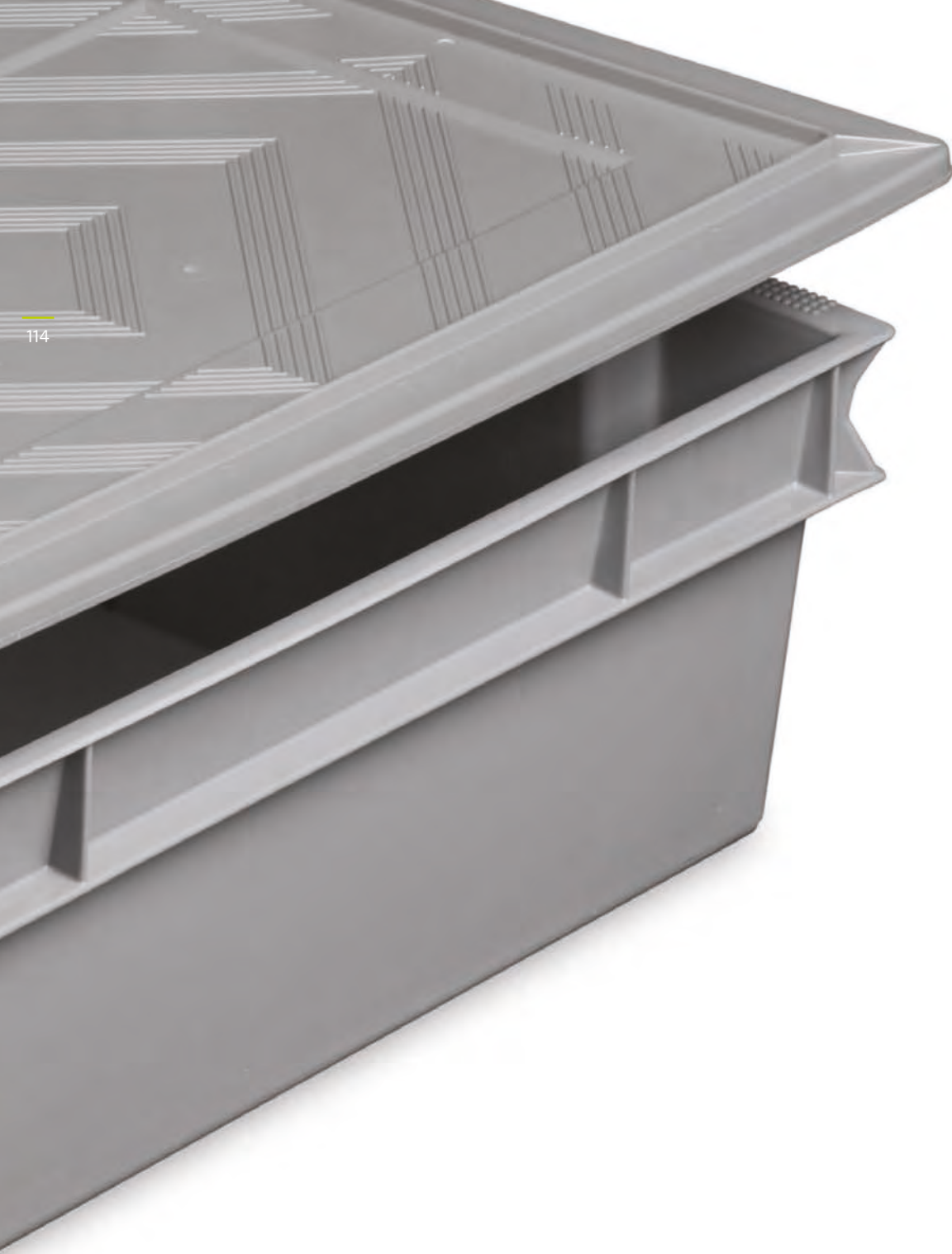

114



MINERVA

Le cassette serie **MINERVA** presentano una struttura tronco-conica: a pieno carico sono sovrapponibili in modo stabile e sicuro, a vuoto si inseriscono l'una dentro l'altra con una riduzione del 60% del loro volume.

Per queste caratteristiche vengono utilizzate

per consentire l'ideale sfruttamento degli spazi in magazzino e soprattutto nel trasporto: in particolare, nei trasporti con ritorni a vuoto o comunque dove l'imballo deve occupare il minor spazio possibile.

MANIGLIE

maniglia aperta



PARETI

pareti chiuse



pareti forate



FONDI

1MICUBE

fondo chiuso



fondo forato



Le cassette serie Minerva hanno una geometria asimmetrica delle pareti. Questa peculiarità consente, senza l'obbligo di utilizzare il coperchio, di creare una pila di cassette vuote o piene semplicemente ruotando la cassetta di 180°; si potranno quindi innestare tra loro quando vuote o sovrapporre quando piene.

Con l'impiego del coperchio separato, invece, la sovrapposizione delle cassette piene non richiede alcuna rotazione.

Cassette impilate con coperchio



Cassette impilate senza coperchio

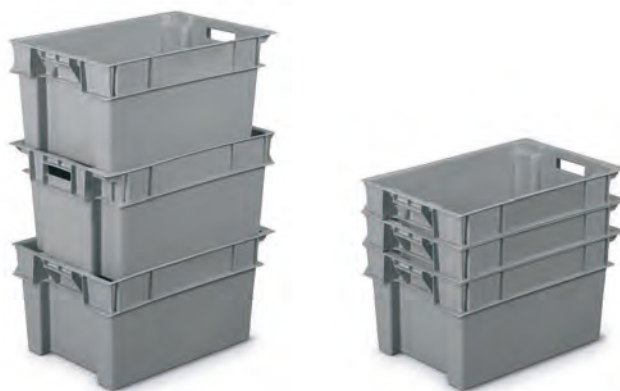



	ARTICOLO	PARETI		FONDO			MANIGLIE		GR.	IMBALLO		PREZZO UNITARIO €
		Chiusure	Forate	Chiuso	Forato	Rinforzato	Chiusure	Aperte		Q.tà per conf.	Q.tà per pallet	
B	MI 6420B5101	■		■			■		1650	6	128	
	MI 6420B5900	■		■			■		1650	6	128	
S	MI 6420S5101		■		■				1502	6	128	
	MI 6420S5900		■		■				1502	6	128	
ACCESSORI												
1	MI 64SE 5101								1000	1	160	
	MI 64SE 5900								1000	1	160	
2	SPRING 0099									10		
3	MI LOCK 0099									10		



B

Fondo chiuso
Portata 20 kg



S

Fondo forato
Portata 20 kg



1

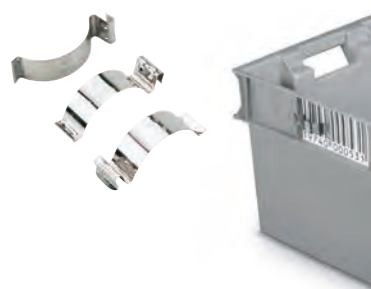

2



3

DATASHEET

B-S	
Passo di sovrapposizione	60 mm
H. utile impilate / con coperchio	178 mm / 195 mm
Dimensioni utili interne	453 x 336 x 197 H mm
Volume	32 L
Pezzi per confezione / pallet	6 / 128
Dimensioni confezione	620 x 420 x 520 H mm
Dimensioni pallet	1200 x 800 x 2210 H mm
1	
Coperchio misura nominale	600 x 400 mm
Pezzi per conf. / dimensione	1 / 610 x 410 x 30 H mm
Pezzi per pallet / dimensione	160 / 1230x820x950 H mm
2	
Molla blocco etichette e documenti	
Pezzi per confezione	10
3	
Molla blocco coperchio	
Pezzi per confezione	10

Fondo chiuso
Portata 20 kg



Fondo forato
Portata 20 kg



ARTICOLO	PARETI		FONDO			MANIGLIE		GR.	IMBALLO		PREZZO UNITARIO €	
	Chiuse	Forate	Chiuso	Forato	Rinforzato	Chiuse	Aperte		Q.tà per conf.	Q.tà per pallet		
B MI 6430B5101	■		■				■	2432	4	88		
MI 6430B5900	■		■				■	2432	4	88		
S MI 6430S5101		■		■			■	2294	4	88		
MI 6430S5900		■		■			■	2294	4	88		
ACCESSORI												
1 MI 64SE 5101								1000	1	160		
MI 64SE 5900								1000	1	160		
2 SPRING 0099									10			
3 MI LOCK 0099									10			

B-S

Passo di sovrapposizione	86 mm
H. utile impilate / con coperchio	272 mm / 295 mm
Dimensioni utili interne	453 x 336 x 297 H mm
Volume	50 L
Pezzi per confezione / pallet	📦 4 🚚 88
Dimensioni confezione	620 x 420 x 578 H mm
Dimensioni pallet	1200 x 800 x 2256 H mm

1

Coperchio misura nominale	600 x 400 mm
Pezzi per conf. / dimensione	📦 1 / 610 x 410 x 30 H mm
Pezzi per pallet / dimensione	🚚 160 / 1230 x 820 x 950 H mm

2

Molla blocco etichette e documenti	
Pezzi per confezione	📦 10

3

Molla blocco coperchio	
Pezzi per confezione	📦 10

	ARTICOLO	PARETI		FONDO			MANIGLIE		GR.	IMBALLO		PREZZO UNITARIO €
		Chiuse	Forate	Chiuso	Forato	Rinforzato	Chiuse	Aperte		Qtà per conf.	Qtà per pallet	
B	MI 6440B5101	■		■			■	■	2865	3	60	
	MI 6440B5900	■		■			■	■	2865	3	60	
S	MI 6440S5101		■		■			■	2654	3	60	
	MI 6440S5900		■		■			■	2654	3	60	
ACCESSORI												
1	MI 64SE 5101								1000	1	160	
	MI 64SE 5900								1000	1	160	
2	SPRING 0099									10		
3	MI LOCK 0099									10		



B

Fondo chiuso
Portata 20 kg



S

Fondo forato
Portata 20 kg



1



2



3

DATASHEET

B-S	
Passo di sovrapposizione	117 mm
H. utile impilate / con coperchio	372 mm / 395 mm
Dimensioni utili interne	453 x 336 x 397 H mm
Volume	70 L
Pezzi per confezione / pallet	3 60
Dimensioni confezione	620 x 420 x 654 H mm
Dimensioni pallet	1200 x 800 x 2188 H mm
1	
Coperchio misura nominale	600 x 400 mm
Pezzi per conf. / dimensione	1 / 610 x 410 x 30 H mm
Pezzi per pallet / dimensione	160 / 1230x820x950 H mm
2	
Molla blocco etichette e documenti	
Pezzi per confezione	10
3	
Molla blocco coperchio	
Pezzi per confezione	10



COMPAT

I contenitori serie **COMPAT** sono la soluzione ideale ad ogni problema di stoccaggio, in magazzino, in officina, lungo le linee di montaggio. Consentono di avere sempre a portata di mano e ben in vista il contenuto, rendendolo prelevabile con estrema facilità.

Questi contenitori sono impilabili in modo stabile e sicuro e la pronta disponibilità del materiale non viene meno anche quando sono sovrapposti.

fondo liscio



fondo nervato



fondo nervato a 45°
con traversino

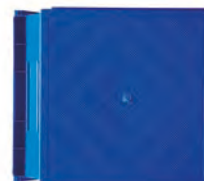

TRAVERSINO



I contenitori più voluminosi sono dotati di traversino fissato anteriormente, con la funzione di evitare qualsiasi deformazione delle pareti laterali in caso di grande carico e di facilitarne la presa.

MANIGLIE



Il sollevamento e il trasporto sono resi possibili da comode maniglie che consentono una rapida presa anche con guanti.

RINFORZO LATERALE



Un rinforzo laterale sul fondo permette di accatastare i contenitori con la massima sicurezza anche a pieno carico.

ACCESSORI



I contenitori possono essere suddivisi longitudinalmente e trasversalmente per le unità di carico con più prodotti al loro interno.



Pratici sportelli trasparenti preservano dalla polvere.



Suddivisione interna con cassette estraibili

ARTICOLO	FONDO LISCIO	MISURA 01	MISURA 0	GR.	IMBALLO		PREZZO UNITARIO €
					Q.tà per conf.	Q.tà per pallet	
CO Z001 5101	■	■		18	100	-	
CO Z001 5102	■	■		18	100	-	
A CO Z001 5103	■	■		18	100	-	
CO Z001 5104	■	■		18	100	-	
CO Z001 5105	■	■		18	100	-	
CO Z000 5101	■		■	38	98	-	
CO Z000 5102	■		■	38	98	-	
B CO Z000 5103	■		■	38	98	-	
CO Z000 5104	■		■	38	98	-	
CO Z000 5105	■		■	38	98	-	
CO Z000 5207	■		■	43	98	-	
C LB 4911 8001	■		■		1		

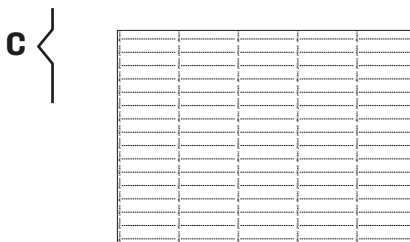
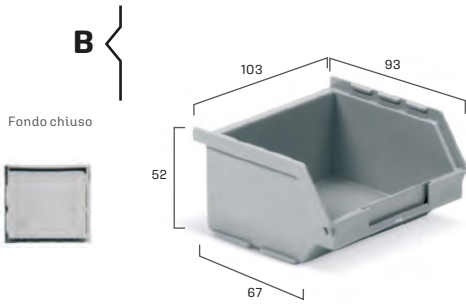
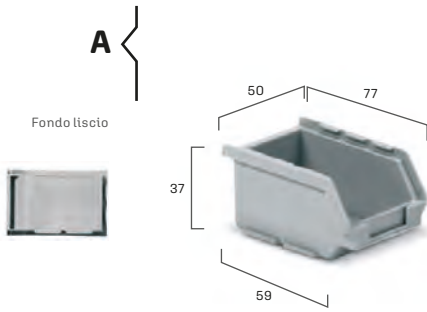

A	
Volume	0,08 L
Pezzi per confezione	📦 100
Dimensioni confezione	350 x 270 x 170 H mm
B	
Volume	0,25 L
Pezzi per confezione	📦 98
Dimensioni confezione	470 x 300 x 350 H mm
C	
Foglio 80 etichette per misura 0	49 x 11 H mm

DATASHEET

ARTICOLO	FONDO LISCIO	MISURA 1	MISURA 2	GR.	IMBALLO		PREZZO UNITARIO €
					Qtà per conf.	Qtà per pallet	
CO C001 5101	■	■		78	50	1750	
CO C001 5102	■	■		78	50	1750	
CO C001 5103	■	■		78	50	1750	
A CO C001 5104	■	■		78	50	1750	
CO C001 5105	■	■		78	50	1750	
CO C001 5401	■	■		82	50	1750	ECOGREEN ✓
CO C001 5207	■	■		87	50	1750	
CO C002 5101	■		■	214	54	1080	
CO C002 5102	■		■	214	54	1080	
CO C002 5103	■		■	214	54	1080	
B CO C002 5104	■		■	214	54	1080	
CO C002 5105	■		■	214	54	1080	
CO C002 5207	■		■	240	54	1080	
CO C002 5401	■		■	224	54	1080	ECOGREEN ✓
CO C1S2 5407		■		40	25	-	ECOGREEN ✓
CO C1S2 5207		■		45	25	-	
CO C2S2 5407			■	100	25	-	ECOGREEN ✓
CO C2S2 5207			■	112	25	-	
CO C1S4 5407		■		50	25	-	ECOGREEN ✓
CO C1S4 5207		■		56	25	-	
D CO C2S4 5407			■	120	25	-	ECOGREEN ✓
CO C2S4 5207			■	134	25	-	
E LB 7520 3601		■			1		
LB 10433 1601			■		1		

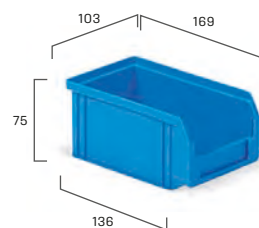

A

Fondo chiuso
Portata 2 kg

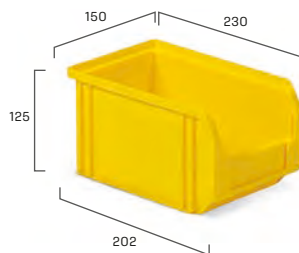

B

Fondo chiuso
Portata 5 kg



C



D



E

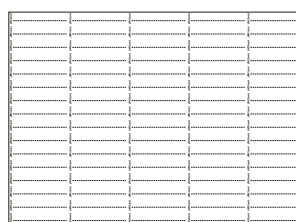

DATASHEET

A	
Volume	1L
Pezzi per confezione / pallet	50 1750
Dimensioni confezione	520 x 350 x 370 H mm
Dimensioni pallet	1300 x 1100 x 2000 H mm
B	
Volume	3,8 L
Pezzi per confezione / pallet	54 1080
Dimensioni confezione	720 x 460 x 500 H mm
Dimensioni pallet	1450 x 1200 x 2100 H mm
C	
Divisorio 2 scomparti per misura 1	
Divisorio 2 scomparti per misura 2	
D	
Divisorio 4 scomparti per misura 1	
Divisorio 4 scomparti per misura 2	
E	
Foglio 36 etichette per misura 1	75 x 20 H mm
Foglio 16 etichette per misura 2	104 x 33 H mm

iMilani srl si riserva il diritto di modificare senza alcun preavviso le caratteristiche dei prodotti. I valori indicati sono nominali, con una tolleranza +/- 1% per le dimensioni, in funzione del materiale, e +/- 3% per il peso.

Misura 3A2 - Misura 3 - Misura 3L5

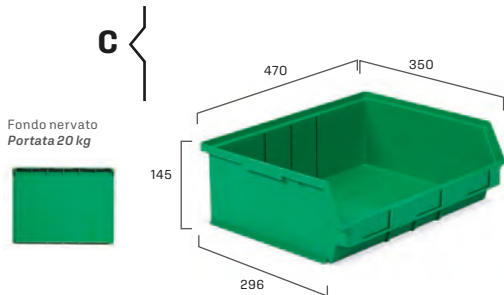
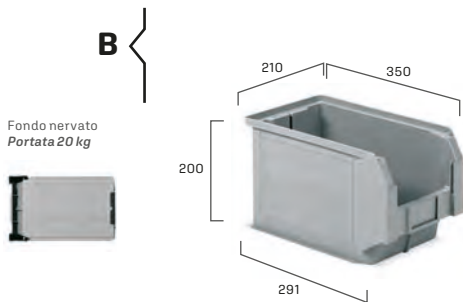
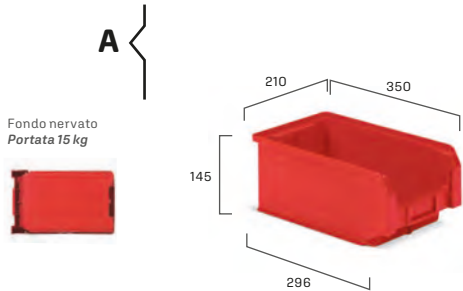

ARTICOLO	FONDO NERVATO	MISURA 3A2	MISURA 3	MISURA 3L5	GR.	IMBALLO		PREZZO UNITARIO €
						Q.tà per conf.	Q.tà per pallet	
CO C3A2 5101	■	■			598	21	252	
CO C3A2 5102	■	■			598	21	252	
CO C3A2 5103	■	■			598	21	252	
A CO C3A2 5104	■	■			598	21	252	
CO C3A2 5105	■	■			598	21	252	
ECOGREEN ✓ CO C3A2 5401	■	■			625	21	252	
CO C3A2 5207	■	■			670	21	252	
CO C003 5101	■		■		784	15	180	
CO C003 5102	■		■		784	15	180	
CO C003 5103	■		■		784	15	180	
B CO C003 5104	■		■		784	15	180	
CO C003 5105	■		■		784	15	180	
ECOGREEN ✓ CO C003 5401	■		■		819	15	180	
CO C003 5207	■		■		878	15	180	
CO Z3L5 5101	■			■	1074	14	112	
CO Z3L5 5102	■			■	1074	14	112	
C CO Z3L5 5103	■			■	1074	14	112	
CO Z3L5 5104	■			■	1074	14	112	
CO Z3L5 5105	■			■	1074	14	112	

A

Volume	9,4 L
Pezzi per confezione / pallet	📦 21 🚚 252
Dimensioni confezione	360 x 640 x 980 H mm
Dimensioni pallet	1300 x 1000 x 2000 H mm

B

Volume	12,5 L
Pezzi per confezione / pallet	📦 15 🚚 180
Dimensioni confezione	360 x 640 x 980 H mm
Dimensioni pallet	1300 x 1000 x 2000 H mm

C

Volume	19 L
Pezzi per confezione / pallet	📦 14 🚚 112
Dimensioni confezione	710 x 960 x 480 H mm
Dimensioni pallet	1450 x 1000 x 2100 H mm

DATASHEET

	ARTICOLO	MISURA 3A2	MISURA 3	MISURA 3L5	GR.	IMBALLO		PREZZO UNITARIO €
						Q.tà per conf.	Q.tà per pallet	
A	CD C3A2 0099	■			200	1		
	CD C003 0099		■		300	1		
	CD Z3L5 0099			■	250	1		
B	CD C3A2 7107	■			108	10		
	CD C003 7107		■		160	10		
	CD Z3L5 7107			■	114	10		
C	CW C3A2 6896	■			28	10		
	CW C003 6896		■		40	10		
D	LH C000 0099	■	■		100	1		
E	LB 7731 1801	■		■		1		
	LB 7742 1201		■			1		

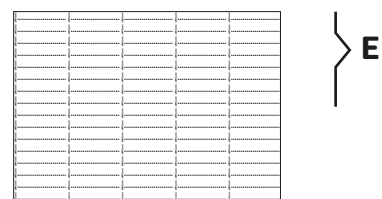

DATASHEET

A

Divisorio longit. zincato misura 3A2	302 x 105 H mm
Divisorio longit. zincato misura 3	307 x 160 H mm
Divisorio longit. zincato misura 3L5	326 x 115 H mm
Pezzi per confezione	📦 1

B

Divisorio longit. in plastica misura 3A2	300 x 105 H mm
Divisorio longit. in plastica misura 3	305 x 160 H mm
Divisorio longit. in plastica misura 3L5	325 x 105 H mm
Pezzi per confezione	📦 10

C

Mascherina parapolvere misura 3A2	
Mascherina parapolvere misura 3	
Pezzi per confezione	📦 10

D

Porta cartellino zincato inclinato per misure 3 - 3A2	100 x 67 mm
Pezzi per confezione	1

E

Foglio 18 etichette per misure 3A2 - 3L5	77 x 31 mm
Foglio 12 etichette per misura 3	77 x 42 mm
Pezzi per confezione	📦 1

iMilani srl si riserva il diritto di modificare senza alcun preavviso le caratteristiche dei prodotti. I valori indicati sono nominali, con una tolleranza +/- 1% per le dimensioni, in funzione del materiale, e +/- 3% per il peso.

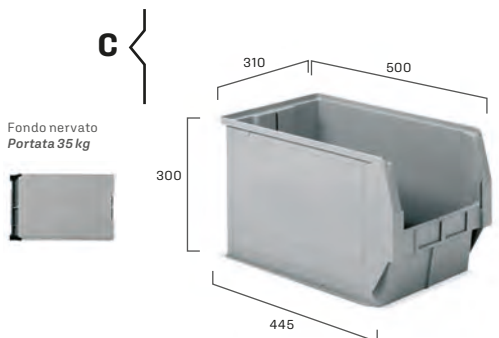
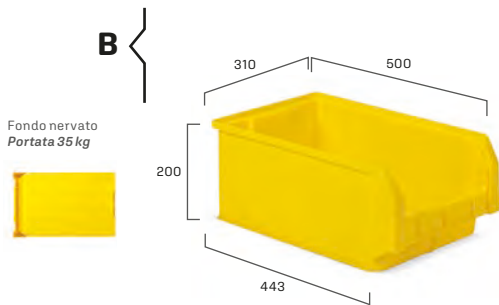
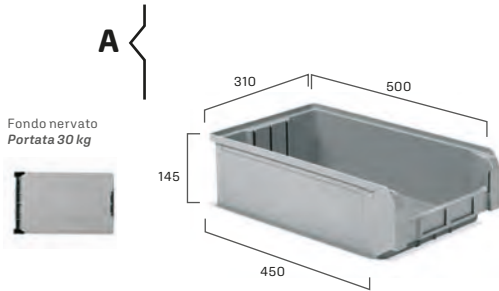

ARTICOLO	FONDO NERVATO	MISURA 4A2	MISURA 4	MISURA 4A5	GR.	IMBALLO		PREZZO UNITARIO €
						Q.tà per conf.	Q.tà per pallet	
CO C4A2 5101	■	■			1222	14	112	
CO C4A2 5102	■	■			1222	14	112	
A CO C4A2 5103	■	■			1222	14	112	
CO C4A2 5104	■	■			1222	14	112	
CO C4A2 5105	■	■			1222	14	112	
CO C004 5101	■		■		1335	10	80	
CO C004 5102	■		■		1335	10	80	
CO C004 5103	■		■		1335	10	80	
B CO C004 5104	■		■		1335	10	80	
CO C004 5105	■		■		1335	10	80	
ECOGREEN ✓ CO C004 5401	■		■		1395	10	80	
CO C004 5207	■		■		1495	10	80	
CO C4A5 5101	■			■	1874	6	48	
CO C4A5 5102	■			■	1874	6	48	
C CO C4A5 5103	■			■	1874	6	48	
CO C4A5 5104	■			■	1874	6	48	
CO C4A5 5105	■			■	1874	6	48	

A

Volume	20 L
Pezzi per confezione / pallet	📦 14 🚚 112
Dimensioni confezione	640 x 520 x 900 H mm
Dimensioni pallet	1300 x 1000 x 2150 H mm

B

Volume	28 L
Pezzi per confezione / pallet	📦 10 🚚 80
Dimensioni confezione	640 x 520 x 980 H mm
Dimensioni pallet	1300 x 1000 x 2150 H mm

C

Volume	42 L
Pezzi per confezione / pallet	📦 6 🚚 48
Dimensioni confezione	640 x 520 x 900 H mm
Dimensioni pallet	1300 x 1000 x 2150 H mm

	ARTICOLO	MISURA 4A2	MISURA 4	MISURA 4A5	GR.	IMBALLO		PREZZO UNITARIO €
						Qtà per conf.	Qtà per pallet	
A	CD C4A2 0099	■			360	1		
	CD C004 0099		■		500	1		
	CD C4A5 0099			■	540	1		
B	CD C004 7107		■		236	10		
	CD C4A5 7107			■	390	10		
C	CD C004 0199		■		368	1		
D	CW C004 6896		■		66	10		
	CW C4A5 6896			■	92	10		
E	LH C000 0099		■	■	100	1		
F	LB 7731 1801	■				1		
	LB 7742 1201		■	■		1		

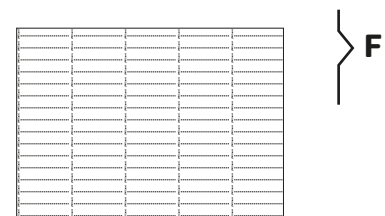

DATASHEET

A

Divisorio longit. zincato misura 4A2	457 x 120 H mm
Divisorio longit. zincato misura 4	426 x 160 H mm
Divisorio longit. zincato misura 4A5	460 x 249 H mm
Pezzi per confezione	📦 1

B

Divisorio longit. in plastica misura 4	460 x 160 H mm
Divisorio longit. in plastica misura 4A5	460 x 250 H mm
Pezzi per confezione	📦 10

C

Coppia di divisori trasversali zincati misura 4	
Pezzi per confezione	📦 1

D

Mascherina parapolvere misura 4	
Mascherina parapolvere misura 4A5	
Pezzi per confezione	📦 10











E

Porta cartellino zincato inclinato per misure 4 - 4A5	100 x 67 mm
Pezzi per confezione	1





F

Foglio 18 etichette per misure 4A2	77 x 31 mm
Foglio 12 etichette per misura 4 - 4A5	77 x 42 mm
Pezzi per confezione	📦 1

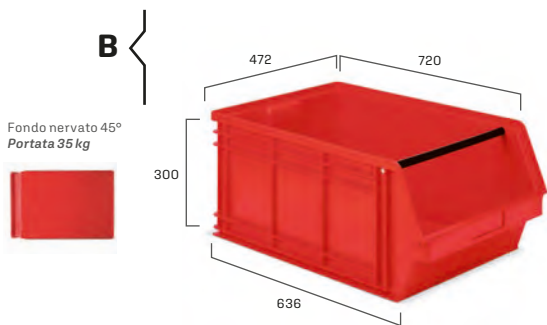
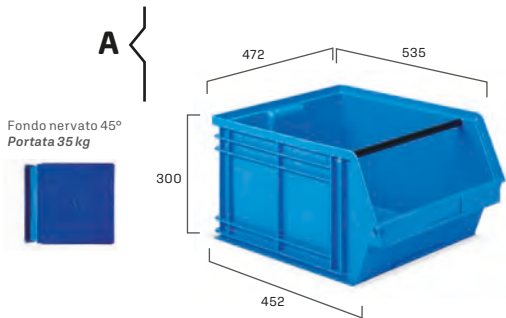
iMilani srl si riserva il diritto di modificare senza alcun preavviso le caratteristiche dei prodotti. I valori indicati sono nominali, con una tolleranza +/- 1% per le dimensioni, in funzione del materiale, e +/- 3% per il peso.

ARTICOLO	FONDO NERVATO A 45°	MISURA 5P4	MISURA 5	GR.	IMBALLO		PREZZO UNITARIO €
					Q.tà per conf.	Q.tà per pallet	
 CO Z5P4 5101	■	■		3370	18	42	
 CO Z5P4 5102	■	■		3370	18	42	
A  CO Z5P4 5103	■	■		3370	18	42	
 CO Z5P4 5104	■	■		3370	18	42	
 CO Z5P4 5105	■	■		3370	18	42	
 CO Z005 5101	■		■	4378	12	28	
 CO Z005 5102	■		■	4378	12	28	
B  CO Z005 5103	■		■	4378	12	28	
 CO Z005 5104	■		■	4378	12	28	
 CO Z005 5105	■		■	4378	12	28	



A	
Volume	63 L
Pezzi per confezione / pallet	 18  42
Dimensioni confezione	1400 x 1100 x 1050 H mm
Dimensioni pallet	1400 x 1100 x 2100 H mm
B	
Volume	88 L
Pezzi per confezione / pallet	 12  28
Dimensioni confezione	1450 x 1000 x 1050 H mm
Dimensioni pallet	1450 x 1000 x 2100 H mm

DATASHEET

	ARTICOLO	MISURA 5P4	MISURA 5	GR.	IMBALLO		PREZZO UNITARIO €
					Qtà per conf.	Qtà per pallet	
A	CS Z5P4 0199	■		1420	1		
	CS Z005 0199		■	1750	1		
B	CD Z5P4 0099	■		680	1		
	CD Z005 0099		■	1000	1		
C	LH Z000 0099	■	■	150	1		
D	LB 12739 1001	■	■		1		
E	LB 18985 0301	■	■		1		
F	ZE Z002 5101	■	■	264	54	1080	
	ZE Z002 5102	■	■	264	54	1080	
	ZE Z002 5103	■	■	264	54	1080	
	ZE Z002 5104	■	■	264	54	1080	
	ZE Z002 5105	■	■	264	54	1080	

A

B

C

D

E

F

DATASHEET

A	
Divisorio longit. zincato misura 5P4 con coppia supporti trasversali zincati	473 x 215 H mm
Divisorio longit. zincato misura 5 con coppia supporti trasversali zincati	654 x 214 H mm
Pezzi per confezione	📦 1 set
B	
Divisorio longit. zincato misura 5P4	473 x 215 H mm
Divisorio longit. zincato misura 5	654 x 214 H mm
Pezzi per confezione	📦 1
C	
Porta cartellino zincato inclinato per misure 5P4 - 5	128 x 90 mm
Pezzi per confezione	📦 1
D	
Foglio 10 etichette superiori per misura 5P4 - 5	127 x 39 mm
Pezzi per confezione	📦 1
E	
Foglio 3 etichette inferiori per misura 5P4 - 5	189 x 85 mm
Pezzi per confezione	📦 1
F	
Cassetta per suddivisione in 6 compartimenti misura 5P4 e in 8 compartimenti misura 5	200 x 140 x 130 H mm
Volume	88 L
Pezzi per confezione / pallet	📦 54 📦 1080
Dimensioni confezione	640 x 460 x 500 H mm
Dimensioni pallet	1400 x 1100 x 1660 H mm

iMilani srl si riserva il diritto di modificare senza alcun preavviso le caratteristiche dei prodotti. I valori indicati sono nominali, con una tolleranza +/- 1% per le dimensioni, in funzione del materiale, e +/- 3% per il peso.



ZEUS

Le cassette serie **ZEUS** rispondono alle più specifiche esigenze di contenimento, movimentazione e stoccaggio delle merci.

Maneggevoli, leggere e facili da pulire grazie all'interno perfettamente liscio, sono dotate di un robusto bordo che consente la

sovrapposizione in modo stabile e sicuro. La sovrapposibilità, unita all'elevata capacità di contenimento, consente l'ideale sfruttamento dello spazio.

FONDI

1MICUBE

fondo liscio



fondo nervato



fondo nervato a 45°
con traversino



RINFORZO LATERALE



Un rinforzo laterale sul fondo permette di accatastare le cassette con la massima sicurezza anche a pieno carico.

MANIGLIE - PARETI

maniglia chiusa
pareti chiuse





ARTICOLO	FONDO LISCIO	MISURA 701	MISURA 702	MISURA 272-2	GR.	IMBALLO		PREZZO UNITARIO €
						Qtà per conf.	Qtà per pallet	
ZE Z701 5101	■	■			66	50	1600	
ZE Z701 5102	■	■			66	50	1600	
ZE Z701 5103	■	■			66	50	1600	
ZE Z701 5104	■	■			66	50	1600	
ZE Z701 5105	■	■			66	50	1600	
ZE Z701 5207	■	■			74	50	1600	
ZE Z702 5101	■		■		106	30	960	
ZE Z702 5102	■		■		106	30	960	
ZE Z702 5103	■		■		106	30	960	
ZE Z702 5104	■		■		106	30	960	
ZE Z702 5105	■		■		106	30	960	
ZE Z702 5207	■		■		119	30	960	
ZE Z002 5101	■			■	264	54	1080	
ZE Z002 5102	■			■	264	54	1080	
ZE Z002 5103	■			■	264	54	1080	
ZE Z002 5104	■			■	264	54	1080	
ZE Z002 5105	■			■	264	54	1080	
ZE Z002 5207	■			■	296	54	1080	

Misura 701
144 x 91 x 70 H mm



A

Fondo liscio



Misura 702
144 x 139 x 70 H mm



B

Fondo liscio



Misura 272-2
211 x 148 x 126 H mm



C

Fondo liscio



DATASHEET

A

Passo di sovrapposizione	65 mm
H. utile impilate / Volume	63 mm / 0,9 L
Dimensioni	144 x 91 x 70 H mm
Dimensioni utili interne	123 x 81 x 68 H mm
Pezzi per confezione / pallet	50 1600
Dimensioni confezione	470 x 300 x 350 H mm
Dimensioni pallet	1200 x 1000 x 1550 H mm

B

Passo di sovrapposizione	65 mm
H. utile impilate / Volume	63 mm / 1,4 L
Dimensioni	144 x 139 x 70 H mm
Dimensioni utili interne	124 x 126 x 68 H mm
Pezzi per confezione / pallet	30 960
Dimensioni confezione	470 x 300 x 350 H mm
Dimensioni pallet	1200 x 1000 x 1550 H mm

C

Passo di sovrapposizione	112 mm
H. utile impilate / Volume	110 mm / 3,6 L
Dimensioni	211 x 148 x 126 H mm
Dimensioni utili interne	187 x 125 x 124 H mm
Pezzi per confezione / pallet	54 1080
Dimensioni confezione	720 x 460 x 500 H mm
Dimensioni pallet	1450 x 1200 x 2100 H mm

iMilani srl si riserva il diritto di modificare senza alcun preavviso le caratteristiche dei prodotti. I valori indicati sono nominali, con una tolleranza +/- 1% per le dimensioni, in funzione del materiale, e +/- 3% per il peso.

Misura 272-3A2 - Misura 272-4A2 - Misura 272-4

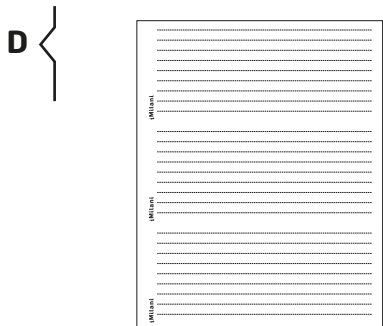
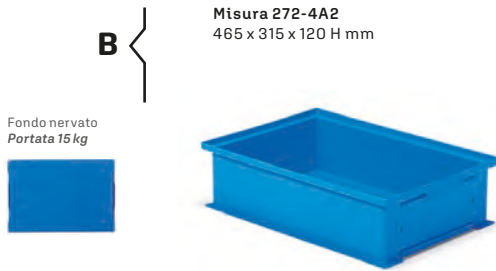

ARTICOLO	FONDO NERVATO	MISURA 272-3A2	MISURA 272-4A2	MISURA 272-4	GR.	IMBALLO		PREZZO UNITARIO €
						Q.tà per conf.	Q.tà per pallet	
ZE Z3A2 5101	■	■			522	21	252	
ZE Z3A2 5102	■	■			522	21	252	
ZE Z3A2 5103	■	■			522	21	252	
ZE Z3A2 5104	■	■			522	21	252	
ZE Z3A2 5105	■	■			522	21	252	
ZE Z3A2 5207	■	■			585	21	252	
ZE Z4A2 5101	■		■		972	16	128	
ZE Z4A2 5102	■		■		972	16	128	
ZE Z4A2 5103	■		■		972	16	128	
ZE Z4A2 5104	■		■		972	16	128	
ZE Z4A2 5105	■		■		972	16	128	
ZE Z4A2 5207	■		■		1089	16	128	
ZE Z004 5101	■			■	1270	10	80	
ZE Z004 5102	■			■	1270	10	80	
ZE Z004 5103	■			■	1270	10	80	
ZE Z004 5104	■			■	1270	10	80	
ZE Z004 5105	■			■	1270	10	80	
ZE Z004 5207	■			■	1422	10	80	
D LB 18292 0301			■				1	
D LB 18985 0301				■			1	

A	
Passo di sovrapposizione	132 mm
H. utile impilate / Volume	130 mm / 8,7 L
Dimensioni	310 x 210 x 145 H mm
Dimensioni utili interne	284 x 184 x 142 H mm
Pezzi per confezione / pallet	21 252
Dimensioni confezione	360 x 640 x 980 H mm
Dimensioni pallet	1350 x 1100 x 2110 H mm
B	
Passo di sovrapposizione	107 mm
H. utile impilate / Volume	105 mm / 16,2 L
Dimensioni	465 x 315 x 120 H mm
Dimensioni utili interne	423 x 275 x 118 H mm
Pezzi per confezione / pallet	16 128
Dimensioni confezione	640 x 520 x 900 H mm
Dimensioni pallet	1300 x 1000 x 2150 H mm
C	
Passo di sovrapposizione	183 mm
H. utile impilate / Volume	181 mm / 27 L
Dimensioni	465 x 315 x 200 H mm
Dimensioni utili interne	423 x 277 x 195 H mm
Pezzi per confezione / pallet	10 80
Dimensioni confezione	640 x 520 x 980 H mm
Dimensioni pallet	1300 x 1000 x 2150 H mm
D	
Foglio 3 etichette per misura 272-4A2	182 x 92 H mm
Foglio 3 etichette per misura 272-4	189 x 85 H mm

DATASHEET

iMilani srl si riserva il diritto di modificare senza alcun preavviso le caratteristiche dei prodotti. I valori indicati sono nominali, con una tolleranza +/- 1% per le dimensioni, in funzione del materiale, e +/- 3% per il peso.

Misura 272-4A5 - Misura 272-5

iMICUBE

	ARTICOLO	FONDO NERVATO 45°	MISURA 272-4A5	MISURA 272-5	GR.	IMBALLO		PREZZO UNITARIO €	
						Qtà per conf.	Qtà per pallet		
A	ZE Z4A5 5101	■	■		1824	6	48		
	ZE Z4A5 5102	■	■		1824	6	48		
	ZE Z4A5 5103	■	■		1824	6	48		
	ZE Z4A5 5104	■	■		1824	6	48		
	ZE Z4A5 5105	■	■		1824	6	48		
B	ZE Z005 5101	■		■	4355	3	28		
	ZE Z005 5102	■		■	4355	3	28		
	ZE Z005 5103	■		■	4355	3	28		
	ZE Z005 5104	■		■	4355	3	28		
	ZE Z005 5105	■		■	4355	3	28		
C	LB 18985 0301		■	■		1			

Misura 272-4A5
465 x 315 x 300 H mm



A

Fondo nervato 45°
Portata 35 kg



Misura 272-5
655 x 470 x 300 H mm



B

Fondo nervato 45°
Portata 35 kg



DATASHEET

A

Passo di sovrapposizione	285 mm
H. utile impilate / Volume	283 mm / 40,5 L
Dimensioni	465 x 315 x 300 H mm
Dimensioni utili interne	426 x 276 x 297 H mm
Pezzi per confezione / pallet	6 48
Dimensioni confezione	640 x 520 x 900 H mm
Dimensioni pallet	1300 x 1000 x 2150 H mm

B

Passo di sovrapposizione	278 mm
H. utile impilate / Volume	276 mm / 85 L
Dimensioni	655 x 470 x 300 H mm
Dimensioni utili interne	604 x 429 x 297 H mm
Pezzi per confezione / pallet	3 28
Dimensioni confezione	675 x 490 x 900 H mm
Dimensioni pallet	1300 x 1000 x 2150 H mm

C

Foglio 3 etichette per misura 272-4A5 e 272-5	189 x 85 H mm
---	---------------

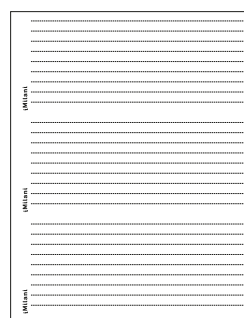

C



PRACTIBOX



Le cassettiere serie **PRACTIBOX** sono composte da una struttura in ABS di colore grigio e da cassette in polistirolo trasparente ad alta resistenza meccanica.

Disponibili in modelli diversi, per profondità ed altezza, hanno in comune la larghezza di 600 mm che permette di sovrapporli consentendo le più svariate combinazioni.

CASSETTI

1MICUBE



I cassetti, realizzati in polistirolo trasparente ad alta resistenza meccanica, sono alloggiati nell'apposito contenitore in ABS, predisposto per essere inserito negli scaffali e nei carrelli serie Practibox o fissato a parete con tasselli.

SOVRAPPOSIZIONE



Disponibili in modelli diversi per profondità ed altezza, le cassettiere serie Practibox hanno in comune la larghezza di mm 600. Grazie a questa caratteristica si possono sovrapporre moduli della stessa profondità e di profondità decrescente consentendo le più svariate combinazioni.

APERTURA BASCULANTE



Dotate di una comoda apertura basculante le cassettiere serie Practibox offrono un ottimale accesso al prodotto.

ORDINE



Dotate di una pratica maniglia le cassettiere serie Practibox rispondono in modo ottimale alle più diverse esigenze.

Larghezza modulo 600 mm



ARTICOLO	LARGHEZZA	PROFONDITA'	ALTEZZA	NUMERO CASSETTI BASCULANTI	IMBALLO		PREZZO UNITARIO €
					Q.tà per conf.	Q.tà per pallet	
A PR 9077 0001	600	69	77	9	2	468	
B PR 6112 0001	600	98	112	6	2	216	
C PR 5164 0001	600	141	164	5	1	120	
D PR 4206 0001	600	174	206	4	1	80	
E PR 3240 0001	600	209	240	3	1	56	
F PR 2353 0001	600	311	353	2	1	30	

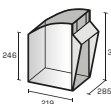
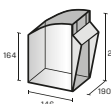
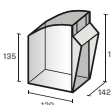
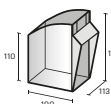
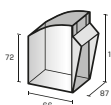
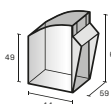

A - 9 cassette

Pezzi per confezione / pallet	2	468
Dimensioni confezione	610 x 155 x 95 H mm	
Dimensioni pallet	1300 x 1000 x 1600 H mm	
LB035100901	Foglio di 9 etichette incluso	

B - 6 cassette

Pezzi per confezione / pallet	2	216
Dimensioni confezione	610 x 210 x 125 H mm	
Dimensioni pallet	1300 x 1000 x 1600 H mm	
LB053150601	Foglio di 6 etichette incluso	

C - 5 cassette

Pezzi per confezione / pallet	1	120
Dimensioni confezione	610 x 155 x 175 H mm	
Dimensioni pallet	1300 x 1000 x 2000 H mm	
LB080220501	Foglio di 5 etichette incluso	

D - 4 cassette

Pezzi per confezione / pallet	1	80
Dimensioni confezione	610 x 155 x 175 H mm	
Dimensioni pallet	1300 x 1000 x 2000 H mm	
LB080280401	Foglio di 4 etichette incluso	

E - 3 cassette

Pezzi per confezione / pallet	1	56
Dimensioni confezione	610 x 225 x 255 H mm	
Dimensioni pallet	1300 x 1000 x 2000 H mm	
LB121340301	Foglio di 3 etichette incluso	

F - 2 cassette

Pezzi per confezione / pallet	1	30
Dimensioni confezione	610 x 325 x 365 H mm	
Dimensioni pallet	1300 x 1000 x 2000 H mm	
LB121500201	Foglio di 2 etichette incluso	

DATASHEET

iMilani srl si riserva il diritto di modificare senza alcun preavviso le caratteristiche dei prodotti. I valori indicati sono nominali, con una tolleranza +/- 1% per le dimensioni, in funzione del materiale, e +/- 3% per il peso.

	ARTICOLO	LARGHEZZA	PROFONDITA'	ALTEZZA	NUMERO CASSETTI BASCULANTI	IMBALLO		PREZZO UNITARIO €
						Q.tà per conf.	Q.tà per pallet	
A	PRD050 015 0301	610	174	500	15	1	-	
B	PR D050 0001	610	150	500	-	1	-	
C	PRT BOX 5104	350	200	465	18	1	-	
D	PR ST90 0099	600				1	-	
	PR ST61 0099	600				1	-	
	PR ST51 0099	600				1	-	
	PR ST42 0099	600				1	-	
	PR ST32 0099	600				1	-	
	PR ST23 0099	600				1	-	

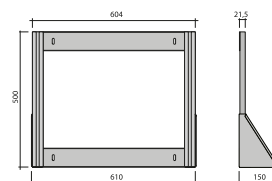

A



B



C



Sistema di sbloccaggio



Fermezincati



D

DATASHEET

A

Telaio da banco con cassette	1 x PR D050 0001
Gruppo cassette	1 x PR 6112 0001
	1 x PR 5164 0001
	1 x PR 4206 0001
	1 x PR 4206 0001

B

Telaio da banco senza cassette	1 x PR D050 0001
--------------------------------	------------------

C

Valigetta Top Box	18 cassette tipo PR 6112 0001
-------------------	-------------------------------

D

Fermo zincato per PR 9077...	1 x PR ST90 0099
Fermo zincato per PR 6112...	1 x PR ST61 0099
Fermo zincato per PR 5164...	1 x PR ST51 0099
Fermo zincato per PR 4206...	1 x PR ST42 0099
Fermo zincato per PR 3240...	1 x PR ST32 0099
Fermo zincato per PR 2353...	1 x PR ST23 0099

iMilani srl si riserva il diritto di modificare senza alcun preavviso le caratteristiche dei prodotti. I valori indicati sono nominali, con una tolleranza +/- 1% per le dimensioni, in funzione del materiale, e +/- 3% per il peso.

Larghezza modulo 600 mm

ARTICOLO	LARGHEZZA	PROFONDITA'	ALTEZZA	NUMERO CASSETTI BASCULANTI	IMBALLO		PREZZO UNITARIO €
					Q.tà per conf.	Q.tà per pallet	
A PR F030 0001	600	28	300	-	1	-	
B PR F030036 0101	600	78	308	36	1	-	
C PR F030021 0201	600	107	300	21	1	-	
D PR F030010 0101	600	150	328	10	1	-	

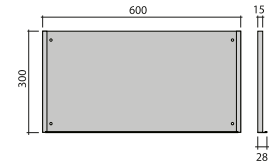
**B****A****C****D****A**

Pannello posteriore	1 x PR F030 0001
---------------------	------------------

B

Pannello posteriore	1 x PR F030 0001
Gruppo cassette	4 x PR 9077 0001

C

Pannello posteriore	1 x PR F030 0001
Gruppo cassette	1 x PR 9077 0001
	2 x PR 6112 0001

D

Pannello posteriore	1 x PR F030 0001
Gruppo cassette	2 x PR 5164 0001

DATASHEET

Larghezza modulo 600 mm

iMILANI CUBE

ARTICOLO	LARGHEZZA	PROFONDITA'	ALTEZZA	NUMERO CASSETTI BASCULANTI	IMBALLO		PREZZO UNITARIO €
					Q.tà per conf.	Q.tà per pallet	
A PR F050 0001	600	28	500	-	1	-	
B PR F050054 0101	600	78	500	54	1	-	
C PR F050036 0201	600	107	500	36	1	-	
D PR F050015 0301	600	183	15	1	-		

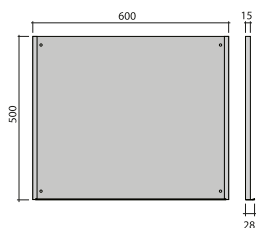

A

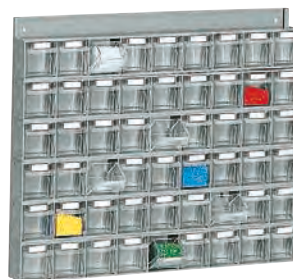

B

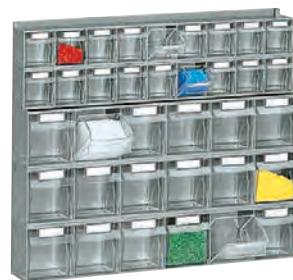

C



D

DATASHEET

A

Pannello posteriore	1 x PR F050 0001
---------------------	------------------

B

Pannello posteriore	1 x PR F050 0001
Gruppo cassette	6 x PR 9077 0001

C

Pannello posteriore	1 x PR F050 0001
Gruppo cassette	2 x PR 9077 0001
	3 x PR 6112 0001

D

Pannello posteriore	1 x PR F050 0001
Gruppo cassette	1 x PR 6112 0001
	1 x PR 5164 0001
	1 x PR 4206 0001

iMilani srl si riserva il diritto di modificare senza alcun preavviso le caratteristiche dei prodotti. I valori indicati sono nominali, con una tolleranza +/- 1% per le dimensioni, in funzione del materiale, e +/- 3% per il peso.

Larghezza modulo 600 mm

ARTICOLO	LARGHEZZA	PROFONDITA'	ALTEZZA	NUMERO CASSETTI BASCULANTI	IMBALLO		PREZZO UNITARIO €
					Q.tà per conf.	Q.tà per pallet	
A PR F065 0001	600	28	650	-	1	-	
B PR F065072 0101	600	78	650	72	1	-	
C PR F065039 0201	600	107	650	39	1	-	
D PR F065028 0201	600	150	664	28	1	-	



B

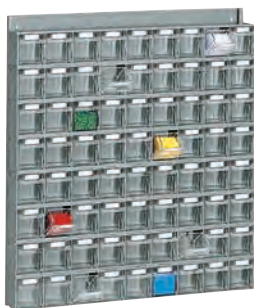

A

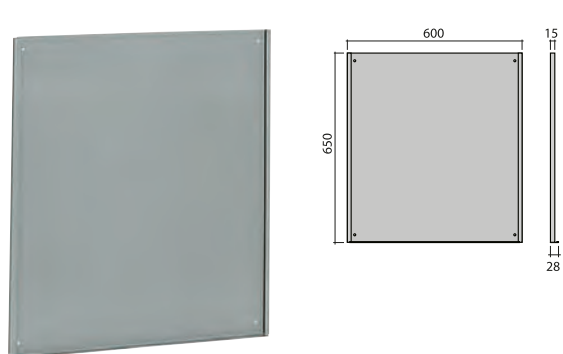

C



D



A	
Pannello posteriore	1 x PR F065 0001
B	
Pannello posteriore	1 x PR F065 0001
Gruppo cassette	8 x PR 9077 0001
C	
Pannello posteriore	1 x PR F065 0001
Gruppo cassette	1 x PR 9077 0001
	5 x PR 6112 0001
C	
Pannello posteriore	1 x PR F065 0001
Gruppo cassette	3 x PR 6112 0001
	2 x PR 5164 0001

DATASHEET

iMilani srl si riserva il diritto di modificare senza alcun preavviso le caratteristiche dei prodotti. I valori indicati sono nominali, con una tolleranza +/- 1% per le dimensioni, in funzione del materiale, e +/- 3% per il peso.

Larghezza modulo 600 mm

iMICUBE

ARTICOLO	LARGHEZZA	PROFONDITA'	ALTEZZA	NUMERO CASSETTI BASCULANTI	IMBALLO		PREZZO UNITARIO €
					Q.tà per conf.	Q.tà per pallet	
A PR F100 0001	600	41	1000	-	1	-	
B PR F100 084 0201	600	113	1022	84	1	-	
C PR F100 054 0101	600	113	1008	54	1	-	
D PR F100 029 0401	600	224	1000	29	1	-	
E PR DBAS 0001	600	300	100		1		

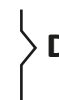
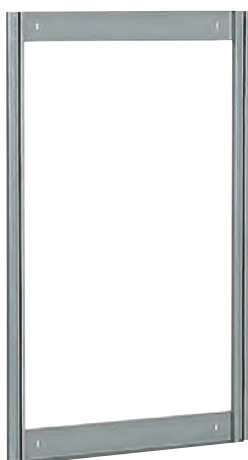
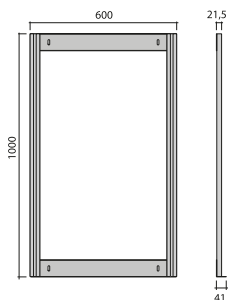

DATASHEET

A

Pannello posteriore	1 x PR F100 0001
---------------------	------------------

B

Pannello posteriore	1 x PR F100 0001
Gruppo cassette	6 x PR 9077 0001
	5 x PR 6112 0001

C

Pannello posteriore	1 x PR F100 0001
Gruppo cassette	9 x PR 6112 0001

D

Pannello posteriore	1 x PR F100 0001
Gruppo cassette	2 x PR 6112 0001
	2 x PR 5164 0001
	1 x PR 4206 0001
	1 x PR 3240 0001

E

Base opzionale per scaffale	1 x PR DBAS 0001
-----------------------------	------------------

iMilani srl si riserva il diritto di modificare senza alcun preavviso le caratteristiche dei prodotti. I valori indicati sono nominali, con una tolleranza +/- 1% per le dimensioni, in funzione del materiale, e +/- 3% per il peso.

Larghezza modulo 600 mm

ARTICOLO	LARGHEZZA	PROFONDITA'	ALTEZZA	NUMERO CASSETTI BASCULANTI	IMBALLO		PREZZO UNITARIO €
					Q.tà per conf.	Q.tà per pallet	
A PR F150 0001	600	41	1500	-	1	-	
B PR F150123 0201	600	113	1500	123	1	-	
C PR F150084 0101	600	113	1568	84	1	-	
D PR F150064 0501	600	224	1540	64	1	-	
E PR DBAS 0001	600	300	100	-	1	-	



B



A

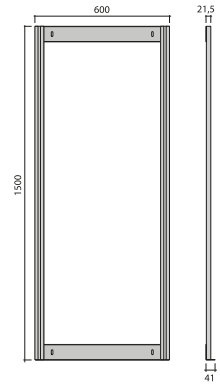
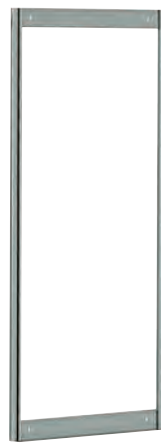

C



D



E



A	
Pannello posteriore	1 x PR F150 0001
B	
Pannello posteriore	1 x PR F150 0001
Gruppo cassette	9 x PR 9077 0001
	7 x PR 6112 0001
C	
Pannello posteriore	1 x PR F150 0001
Gruppo cassette	14 x PR 6112 0001
D	
Pannello posteriore	1 x PR F150 0001
Gruppo cassette	2 x PR 9077 0001
	4 x PR 6112 0001
	3 x PR 5164 0001
	1 x PR 4206 0001
	1 x PR 3240 0001
E	
Base opzionale per scaffale	1 x PR DBAS 0001

DATASHEET

Larghezza modulo 600 mm

iMICUBE

ARTICOLO	LARGHEZZA	PROFONDITA'	ALTEZZA	NUMERO CASSETTI BASCULANTI	IMBALLO		PREZZO UNITARIO €
					Q.tà per conf.	Q.tà per pallet	
A PR F175 0001	600	41	1750	-	1	-	
B PR F175132 0201	600	113	1750	132	1	-	
C PR F175099 0201	600	113	1750	99	1	-	
D PR F175066 0501	600	224	1750	66	1	-	
E PR DBAS 0001	600	300	100		1		

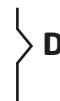
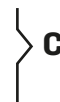
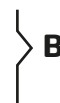
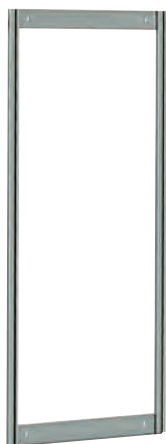
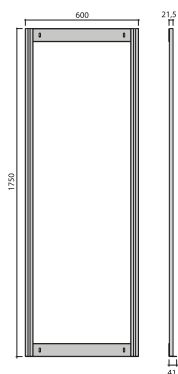

DATASHEET

A

Pannello posteriore	1 x PR F175 0001
---------------------	------------------

B

Pannello posteriore	1 x PR F175 0001
Gruppo cassette	8 x PR 9077 0001
	10 x PR 6112 0001

C

Pannello posteriore	1 x PR F175 0001
Gruppo cassette	1 x PR 9077 0001
	15 x PR 6112 0001

D

Pannello posteriore	1 x PR F175 0001
	1 x PR 9077 0001
	6 x PR 6112 0001
	2 x PR 5164 0001
	2 x PR 4206 0001
Gruppo cassette	1 x PR 3240 0001

E

Base opzionale per scaffale	1 x PR DBAS 0001
-----------------------------	------------------

iMilani srl si riserva il diritto di modificare senza alcun preavviso le caratteristiche dei prodotti. I valori indicati sono nominali, con una tolleranza +/- 1% per le dimensioni, in funzione del materiale, e +/- 3% per il peso.

Larghezza modulo 600 mm

ARTICOLO	LARGHEZZA	PROFONDITA'	ALTEZZA	NUMERO CASSETTI BASCULANTI	IMBALLO		PREZZO UNITARIO €
					Q.tà per conf.	Q.tà per pallet	
A PR F195 0001	600	41	1950	-	1	-	
B PR F195144 0201	600	113	1960	144	1	-	
C PR F195100 0301	600	156	1950	100	1	-	
D PR F195043 0401	600	326	1989	43	1	-	
E PR DBAS 0001	600	300	100	-	1	-	



B



A

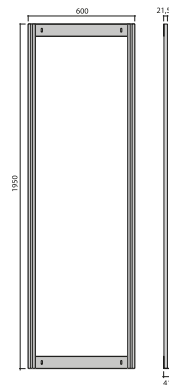

C



D



E



A	
Pannello posteriore	1 x PR F195 0001
B	
Pannello posteriore	1 x PR F195 0001
Gruppo cassette	8 x PR 9077 0001
	12 x PR 6112 0001
C	
Pannello posteriore	1 x PR F195 0001
Gruppo cassette	3 x PR 9077 0001
	8 x PR 6112 0001
	5 x PR 5164 0001
D	
Pannello posteriore	1 x PR F195 0001
Gruppo cassette	6 x PR 5164 0001
	2 x PR 4206 0001
	1 x PR 3240 0001
	1 x PR 2353 0001
E	
Base opzionale per scaffale	1 x PR DBAS 0001

DATASHEET

Larghezza modulo 600 mm

iMICUBE

Profondità modulo 325 mm

ARTICOLO	LARGHEZZA	PROFONDITA'	ALTEZZA	NUMERO CASSETTI BASCULANTI	IMBALLO		PREZZO UNITARIO €
					Q.tà per conf.	Q.tà per pallet	
A PR D150 0001	600	325	1500	-	1	-	
B PR D150 114 0201	600	325	1500	114	1	-	
C PR D150 078 0101	600	325	1556	78	1	-	
D PR D150 058 0501	600	325	1528	58	1	-	

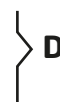
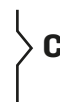
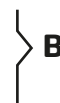
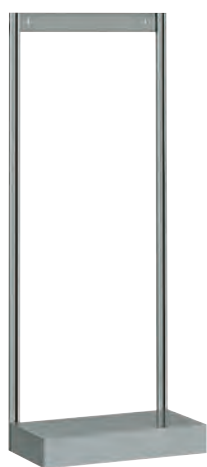
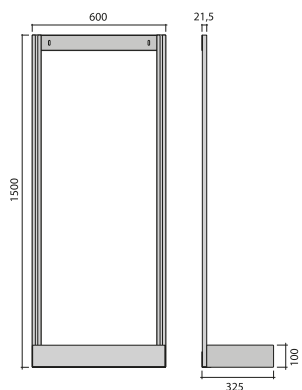

DATASHEET

A

Pannello posteriore con base	1 x PR D150 0001
------------------------------	------------------

B

Pannello posteriore con base	1 x PR D150 0001
Gruppo cassette	8 x PR 9077 0001
	7 x PR 6112 0001

C

Pannello posteriore con base	1 x PR D150 0001
Gruppo cassette	13 x PR 6112 0001

D

Pannello posteriore con base	1 x PR D150 0001
Gruppo cassette	2 x PR 9077 0001
	3 x PR 6112 0001
	3 x PR 5164 0001
	1 x PR 4206 0001
	1 x PR 3240 0001

iMilani srl si riserva il diritto di modificare senza alcun preavviso le caratteristiche dei prodotti. I valori indicati sono nominali, con una tolleranza +/- 1% per le dimensioni, in funzione del materiale, e +/- 3% per il peso.

Larghezza modulo 600 mm

Profondità modulo 325 mm

ARTICOLO	LARGHEZZA	PROFONDITA'	ALTEZZA	NUMERO CASSETTI BASCULANTI	IMBALLO		PREZZO UNITARIO €
					Q.tà per conf.	Q.tà per pallet	
A PR D175 0001	600	325	1750	-	1	-	
B PR D175 112 0301	600	325	1786	112	1	-	
C PR D175 062 0501	600	325	1750	62	1	-	
D PR D175 057 0301	600	325	1770	57	1	-	



B



A

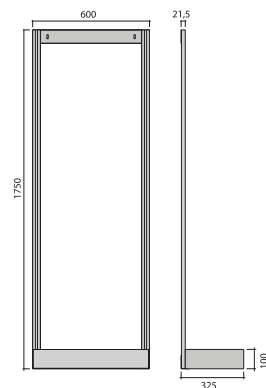
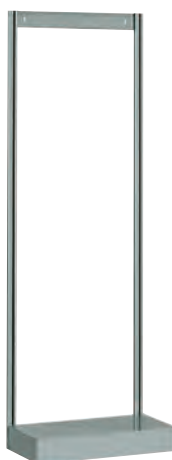

C



D



A	
Pannello posteriore con base	1 x PR F175 0001
B	
Pannello posteriore con base	1 x PR D175 0001
Gruppo cassette	6 x PR 9077 0001
	8 x PR 6112 0001
	2 x PR 5164 0001
C	
Pannello posteriore con base	1 x PR D175 0001
Gruppo cassette	2 x PR 9077 0001
	3 x PR 6112 0001
	3 x PR 5164 0001
	2 x PR 4206 0001
	1 x PR 3240 0001
D	
Pannello posteriore con base	1 x PR D175 0001
Gruppo cassette	5 x PR 6112 0001
	3 x PR 5164 0001
	3 x PR 4206 0001

DATASHEET

iMilani srl si riserva il diritto di modificare senza alcun preavviso le caratteristiche dei prodotti. I valori indicati sono nominali, con una tolleranza +/- 1% per le dimensioni, in funzione del materiale, e +/- 3% per il peso.

Larghezza modulo 600 mm

iMICUBE

Profondità modulo 325 mm

ARTICOLO	LARGHEZZA	PROFONDITA'	ALTEZZA	NUMERO CASSETTI BASCULANTI	IMBALLO		PREZZO UNITARIO €
					Q.tà per conf.	Q.tà per pallet	
A PR D195 0001	600	325	1950	-	1	-	
B PR D195 117 0401	600	325	1950	117	1	-	
C PR D195 066 0501	600	325	1950	66	1	-	
D PR D195 061 0301	600	325	1976	61	1	-	

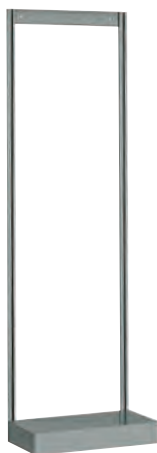
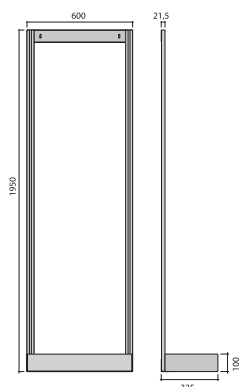

DATASHEET

A

Pannello posteriore con base	1 x PR D195 0001
------------------------------	------------------

B

Pannello posteriore con base	1 x PR D195 0001
Gruppo cassette	6 x PR 9077 0001
	9 x PR 6112 0001
	1 x PR 5164 0001
	1 x PR 4206 0001

C

Pannello posteriore con base	1 x PR D195 0001
Gruppo cassette	2 x PR 9077 0001
	3 x PR 6112 0001
	3 x PR 5164 0001
	3 x PR 4206 0001
	1 x PR 3240 0001

D

Pannello posteriore con base	1 x PR D195 0001
Gruppo cassette	5 x PR 6112 0001
	3 x PR 5164 0001
	4 x PR 4206 0001

iMilani srl si riserva il diritto di modificare senza alcun preavviso le caratteristiche dei prodotti. I valori indicati sono nominali, con una tolleranza +/- 1% per le dimensioni, in funzione del materiale, e +/- 3% per il peso.

Scaffale girevole

ARTICOLO	LARGHEZZA	PROFONDITA'	ALTEZZA	NUMERO CASSETTI BASCULANTI	IMBALLO		PREZZO UNITARIO €
					Q.tà per conf.	Q.tà per pallet	
A PR R186260 0401	900	900	1865	260	1	-	
B PR R161 0001	900	900	1615	-	1	-	
C PR R186 0001	900	900	1865	-	1	-	
D PR R206 0001	900	900	2065	-	1	-	

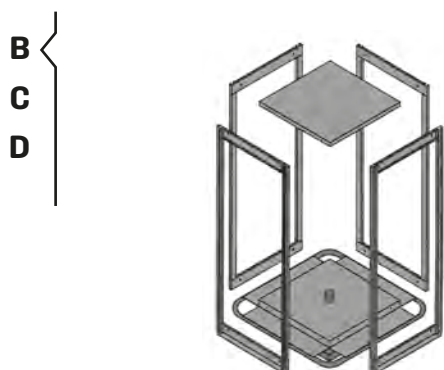
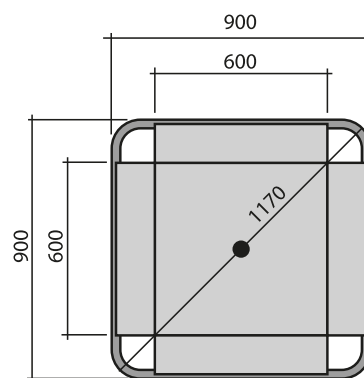

Lo scaffale girevole Practibox è costituito da una base girevole a 360° sulla quale vengono fissati 4 telai porta cassettiere Practibox, fornibili in 3 diverse altezze.

Capiente, robusto, pratico, caratteristiche che lo rendono fruibile sia nei grandi che nei piccoli spazi.

La base girevole deve essere obbligatoriamente fissata al pavimento

iMilani srl si riserva il diritto di modificare senza alcun preavviso le caratteristiche dei prodotti. I valori indicati sono nominali, con una tolleranza +/- 1% per le dimensioni, in funzione del materiale, e +/- 3% per il peso.

A	
Struttura girevole con 4 telai	1 x PR R186 0001
Gruppo cassette	2 x PR 9077 0001
	18 x PR 6112 0001
	22 x PR 5164 0001
	6 x PR 4206 0001
B	
Struttura girevole con 4 telai	1 x PR R161 0001
C	
Struttura girevole con 4 telai	1 x PR R186 0001
D	
Struttura girevole con 4 telai	1 x PR R206 0001

DATASHEET



14.021

14.022

14.023

14.024

14.025

14.026

14.027

14.028

14.029

14.030

14.025

14.027 24

14.028

14.030

14.031

14.026

14.027

14.028

14.029

14.030

14.032

14.033

14.034

14.035

14.036

14.037

14.038

14.039

14.040

14.032 14

14.033

14.034

14.035

14.036

14.037

14.038

14.039 36

14.040

14.041 32

14.042

14.043

14.039

14.039 36

14.040

14.043 32

14.044 44

14.042

14.041

14.044 40

14.045

14.045



Armadi con telai estraibili

iMICUBE

Portata telaio estraibile 400 kg

	ARTICOLO	LARGHEZZA	PROFONDITA'	ALTEZZA	ALTEZZA UTILE TELAIO	IMBALLO		PREZZO UNITARIO €
						Q.tà per conf.	Q.tà per pallet	
A	PR COOL 5001	1073	705	2000	-	1	-	
B	PR COOL 7001	1481	705	2000	-	1	-	
C	PR COOL 0401	-	705	1900	1765	1	-	
D	PR FX 0099	-	-	-	-	2	-	

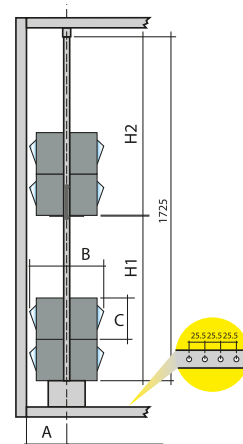

A
B

DATASHEET

A

Armadio per telai estraibili con serratura	PR COOL 5001
Larghezza utile armadio mm	967

B

Armadio per telai estraibili con serratura	PR COOL 7001
Larghezza utile armadio mm	1375

C

Telaio estraibile portata 400 kg	PR COOL 0401
----------------------------------	--------------

D

Coppia tasselli per fissaggio di una fiancata				PR FX 0099	
Cassettera	A	B*	C	Q.tà H1	Q.tà H2
PR 2353 ...	330,5	650	352	2	2
PR 3240 ...	228,5	445	241	3	3
PR 4206 ...	203,5	380	207	4	4
PR 5164 ...	177,5	315	164	5	5
PR 6112 ...	126,5	225	112	7	8
PR 9077 ...	101,5	170	77	10	11

B* - vedi larghezza utile armadi senza telai estraibili

* vedi larghezza utile armadi senza cassetti



C



D



Struttura fornita montata

L'armadio deve essere obbligatoriamente fissato al pavimento

iMilani srl si riserva il diritto di modificare senza alcun preavviso le caratteristiche dei prodotti. I valori indicati sono nominali, con una tolleranza +/- 1% per le dimensioni, in funzione del materiale, e +/- 3% per il peso.

Composizioni con e senza cassette

Portata telaio estraibile 400 kg



ARTICOLO	LARGHEZZA	PROFONDITA'	ALTEZZA	NUMERO CASSETTI BASCULANTI	IMBALLO		PREZZO UNITARIO €
					Q.tà per conf.	Q.tà per pallet	
A PR C41L 5401	1073	705	2000	-	1	-	
B PR C41L720 5401	1073	705	2000	720	1	-	
C PR C32L 5401	1073	705	2000	-	1	-	
D PR C32L380 5401	1073	705	2000	380	1	-	
E PR C33L 5401	1073	705	2000	-	1	-	
F PR C33L344 5401	1073	705	2000	344	1	-	

A
B

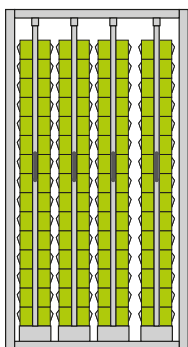

C
D

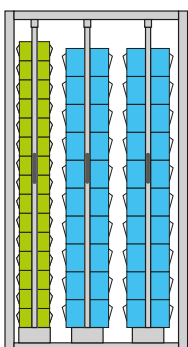

E
F

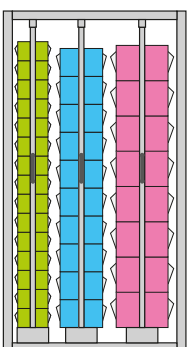

⚠ L'armadio deve essere obbligatoriamente fissato al pavimento

iMilani srl si riserva il diritto di modificare senza alcun preavviso le caratteristiche dei prodotti. I valori indicati sono nominali, con una tolleranza +/- 1% per le dimensioni, in funzione del materiale, e +/- 3% per il peso.

A	
Armadio con 4 telai estraibili con serratura	1x PRC41L 5401
B	
Armadio con 4 telai estraibili con serratura	1x PRC41L 5401
Gruppo cassette	120 x PR 6112 0001
C	
Armadio con 3 telai estraibili con serratura	1x PRC32L 5401
D	
Armadio con 3 telai estraibili con serratura	1x PRC32L 5401
Gruppo cassette	30 x PR 6112 0001
	40 x PR 5164 0001
E	
Armadio con 3 telai estraibili con serratura	1x PRC33L 5401
F	
Armadio con 3 telai estraibili con serratura	1x PRC33L 5401
Gruppo cassette	30 x PR 6112 0001
	20 x PR 5164 0001
	16 x PR 4206 0001

DATASHEET

Composizioni con e senza cassette

iMICUBE

Portata telaio estraibile 400 kg

ARTICOLO	LARGHEZZA	PROFONDITA'	ALTEZZA	NUMERO CASSETTI BASCULANTI	IMBALLO		PREZZO UNITARIO €
					Q.tà per conf.	Q.tà per pallet	
A PR C51L 7401	1481	705	2000	-	1	-	
B PR C51L900 7401	1481	705	2000	900	1	-	
C PR C42L 7401	1481	705	2000	-	1	-	
D PR C42L480 7401	1481	705	2000	480	1	-	
E PR C31L 7401	1481	705	2000	-	1	-	
F PR C31L192 7401	1481	705	2000	192	1	-	

DATASHEET

A	
Armadio con 5 telai estraibili con serratura	1x PR C51L 7401
B	
Armadio con 5 telai estraibili con serratura	1x PR C51L 7401
Gruppo cassette	150 x PR 6112 0001
C	
Armadio con 4 telai estraibili con serratura	1x PR C42L 7401
D	
Armadio con 4 telai estraibili con serratura	1x PR C42L 7401
Gruppo cassette	30 x PR 6112 0001
	60 x PR 5164 0001
E	
Armadio con 3 telai estraibili con serratura	1x PR C31L 7401
F	
Armadio con 3 telai estraibili con serratura	1x PR C31L 7401
Gruppo cassette	48 x PR 4206 0001

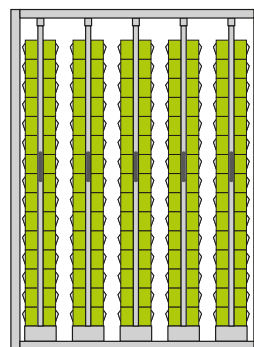

A
B

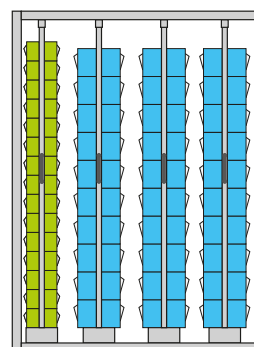

C
D

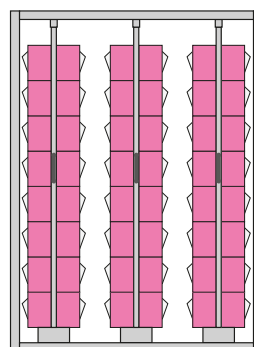

E
F

L'armadio deve essere obbligatoriamente fissato al pavimento

iMilani srl si riserva il diritto di modificare senza alcun preavviso le caratteristiche dei prodotti. I valori indicati sono nominali, con una tolleranza +/- 1% per le dimensioni, in funzione del materiale, e +/- 3% per il peso.



RK

Tutto in ordine e ben in vista per un magazzino flessibile e funzionale: questo è il risultato ottenuto dallo studio e dalla realizzazione delle cassette in polipropilene serie **RK** e degli appositi scaffali per il loro contenimento.

Disponibili in undici diverse misure per rispondere ad ogni esigenza, le cassette sono particolarmente indicate per i ricambisti, sia per la loro resistenza agli olii che per la loro divisibilità interna.

PARETI

1MICUBE



Realizzate in polipropilene di prima scelta, le cassette serie RK hanno le pareti rinforzate da apposite nervature per resistere agli urti.

ETICHETTE



Dotati di porta etichette, disponibili in diverse misure proporzionate alle dimensioni delle cassette alle quali vengono applicate.



MANIGLIE



Un'apposita maniglia, fornita su richiesta, facilita il sollevamento e il trasporto delle cassette serie RK.

FONDI

fondo liscio



DIVISORI



Realizzati in polistirolo trasparente, i divisori consentono la suddivisione interna delle cassette in più scomparti.

Profondità 300 mm

Larghezza 120 - 160 mm H 100

	ARTICOLO	FONDO PARETI MANIGLIE	DIVISORI TRASVERSALI APPLICABILI	DIVISORI LONGITUDINALI APPLICABILI	GR.	IMBALLO		PREZZO UNITARIO €
		Chiusi				Q.tà per conf.	Q.tà per pallet	
	RK 3012 5104	■	4	1	340	32	512	
	A RK 3012 5207	■	4	1	380	32	512	
	RK 3012 5401	■	4	1	374	32	512	
	RK 3016 5104	■	4	1	370	24	384	
	B RK 3016 5207	■	4	1	414	24	384	
	RK 3016 5401	■	4	1	387	24	384	

A



B



A

Dimensioni utili interne	257 x 95 x 97 H mm
Pezzi per confezione / pallet	32 512
Dimensioni confezione	970 x 310 x 385 H mm
Dimensioni pallet	1300 x 1000 x 1700 H mm

B

Dimensioni utili interne	257 x 136 x 97 H mm
Pezzi per confezione / pallet	24 384
Dimensioni confezione	970 x 310 x 390 H mm
Dimensioni pallet	1300 x 1000 x 1700 H mm

DATASHEET

Profondità 300 mm

iMICUBE

Larghezza 120 - 160 mm

ARTICOLO	DESCRIZIONE	GR.	IMBALLO		PREZZO UNITARIO €
			Qtà per conf.	Qtà per pallet	
RK H120 5104	Maniglia presa facilitata per larghezza 120 mm	16	1		
RK H120 5401		18	1		
RK H120 5207		19	1		
D RK H160 5104	Maniglia presa facilitata per larghezza 160 mm	18	1		
RK H160 5207		20	1		
RK H160 5401		19	1		
RK D120 5207	Divisorio per larghezza 120 mm	25	1		
RK D120 6896		22	1		
E RK D160 5207	Divisorio per larghezza 160 mm	32	1		
RK D160 6896		28	1		
F RK D300 0099	Divisorio zincato longitudinale	200	1		
G LB 08024 2401	Etichetta divisorio 120 mm		1		
LB 12124 1601	Etichetta divisorio 160 mm		1		
H LB 08142 1201	Etichetta frontale per L=120 mm		1		
LB 12144 0801	Etichetta frontale per L=160 mm		1		



D

E

F

G

H

DATASHEET

D

Maniglia per RK 3012	70 x 90 H mm
Maniglia per RK 3016	110 x 90 H mm

E

Divisorio trasversale per RK 3012	100 x 90 H mm
Divisorio trasversale per RK 3016	145 x 90 H mm

F

Divisorio longitudinale zincato	268 x 88 H mm
---------------------------------	---------------

G

Foglio 24 etichette per RK D120	80 x 24 mm
Foglio 16 etichette per RK D160	121 x 24 mm

H

Foglio 12 etichette per RK 3012	81 x 42 mm
Foglio 8 etichette per RK 3016	121 x 44 mm

iMilani srl si riserva il diritto di modificare senza alcun preavviso le caratteristiche dei prodotti. I valori indicati sono nominali, con una tolleranza +/- 1% per le dimensioni, in funzione del materiale, e +/- 3% per il peso.

Profondità 400 mm

Larghezza 120 - 160 - 240 mm H 100

RK
160

	ARTICOLO	FONDO PARETI MANIGLIE	DIVISORI TRASVERSALI APPLICABILI	DIVISORI LONGITUDINALI APPLICABILI	GR.	IMBALLO		PREZZO UNITARIO €
		Chiusi				Q.tà per conf.	Q.tà per pallet	
	RK 4012 5104	■	6	1	438	32	384	
	A RK 4012 5207	■	6	1	491	32	384	
	RK 4012 5401	■	6	1	458	32	384	
	RK 4016 5104	■	6	1	448	24	288	
	B RK 4016 5207	■	6	1	502	24	288	
	RK 4016 5401	■	6	1	468	24	288	
	RK 4024 5104	■	6	3	644	16	192	
	C RK 4024 5207	■	6	3	721	16	192	
	RK 4024 5401	■	6	3	673	16	192	

A



B



C



A	
Dimensioni utili interne	357 x 95 x 97 H mm
Pezzi per confezione / pallet	32 384
Dimensioni confezione	970 x 415 x 400 H mm
Dimensioni pallet	1300 x 1000 x 1700 H mm

B	
Dimensioni utili interne	357 x 136 x 97 H mm
Pezzi per confezione / pallet	24 288
Dimensioni confezione	970 x 415 x 400 H mm
Dimensioni pallet	1300 x 1000 x 1700 H mm

C	
Dimensioni utili interne	357 x 215 x 97 H mm
Pezzi per confezione / pallet	16 192
Dimensioni confezione	970 x 415 x 400 H mm
Dimensioni pallet	1300 x 1000 x 1700 H mm

DATASHEET

Profondità 400 mm

iMICUBE

Larghezza 120 - 160 - 240 mm

ARTICOLO	DESCRIZIONE	GR.	IMBALLO		PREZZO UNITARIO €	
			Qtà per conf.	Qtà per pallet		
RK H120 5104	Maniglia presa facilitata per larghezza 120 mm	16	1			♻️
RK H120 5207		19	1			♻️
RK H120 5401		18	1			
RK H160 5104	Maniglia presa facilitata per larghezza 160 mm	18	1			♻️
RK H160 5207		20	1			♻️
RK H160 5401		19	1			
RK H240 5104	Maniglia presa facilitata per larghezza 240 mm	20	1			♻️
RK H240 5207		23	1			♻️
RK H240 5401		22	1			
RK D120 5207	Divisorio per larghezza 120 mm	25	1			♻️
RK D120 6896		22	1			
RK D160 5207	Divisorio per larghezza 160 mm	32	1			♻️
RK D160 6896		28	1			
RK D240 5207	Divisorio per larghezza 240 mm	56	1			♻️
RK D240 6896		50	1			
F RK D400 0099	Divisorio zincato longitudinale	280	1			
G	LB 08024 2401		1			
	LB 12124 1601		1			
	LB 08142 1201		1			
H	LB 12144 0801		1			
	LB 20043 0601		1			



DATASHEET

D	
Maniglia per RK 4012	70 x 90 H mm
Maniglia per RK 4016	110 x 90 H mm
Maniglia per RK 4024	120 x 80 H mm
E	
Divisorio trasversale per RK 4012	100 x 90 H mm
Divisorio trasversale per RK 4016	145 x 90 H mm
Divisorio trasversale per RK 4024	225 x 90 H mm
F	
Divisorio longitudinale zincato	368 x 88 H mm
G	
Foglio 24 etichette per RK D120	80 x 24 mm
Foglio 16 etichette per RK D160/RK D240	121 x 24 mm
H	
Foglio 12 etichette per RK 4012	81 x 42 mm
Foglio 8 etichette per RK 4016	121 x 44 mm
Foglio 6 etichette per RK 4024	200 x 43 mm

iMilani srl si riserva il diritto di modificare senza alcun preavviso le caratteristiche dei prodotti. I valori indicati sono nominali, con una tolleranza +/-1% per le dimensioni, in funzione del materiale, e +/-3% per il peso.

	ARTICOLO	FONDO PARETI MANIGLIE	DIVISORI TRASVERSALI APPLICABILI	DIVISORI LONGITUDINALI APPLICABILI	GR.	IMBALLO		PREZZO UNITARIO €
		Chiusi				Q.tà per conf.	Q.tà per pallet	
	RK 5012 5104	■	8	1	528	32	256	
A	RK 5012 5207	■	8	1	591	32	256	
	RK 5012 5401	■	8	1	552	32	256	
	RK 5016 5104	■	8	1	540	24	192	
B	RK 5016 5207	■	8	1	605	24	192	
	RK 5016 5401	■	8	1	564	24	192	
	RK 5024 5104	■	8	3	766	16	128	
C	RK 5024 5207	■	8	3	858	16	128	
	RK 5024 5401	■	8	3	800	16	128	



A

Dimensioni utili interne	457 x 95 x 97 H mm
Pezzi per confezione / pallet	32 256
Dimensioni confezione	970 x 515 x 390 H mm
Dimensioni pallet	1050 x 1000 x 1700 H mm

B

Dimensioni utili interne	457 x 136 x 97 H mm
Pezzi per confezione / pallet	24 192
Dimensioni confezione	970 x 515 x 390 H mm
Dimensioni pallet	1050 x 1000 x 1700 H mm

C

Dimensioni utili interne	457 x 215 x 97 H mm
Pezzi per confezione / pallet	16 128
Dimensioni confezione	970 x 515 x 390 H mm
Dimensioni pallet	1050 x 1000 x 1700 H mm

Profondità 500 mm

iMICUBE

Larghezza 120 - 160 - 240 mm

ARTICOLO	DESCRIZIONE	GR.	IMBALLO		PREZZO UNITARIO €	
			Qtà per conf.	Qtà per pallet		
RK H120 5104	Maniglia presa facilitata per larghezza 120 mm	16	1			
RK H120 5207		18	1			
RK H120 5401		19	1			
RK H160 5104	Maniglia presa facilitata per larghezza 160 mm	16	1			
RK H160 5207		18	1			
RK H160 5401		19	1			
RK H240 5104	Maniglia presa facilitata per larghezza 240 mm	20	1			
RK H240 5207		22	1			
RK H240 5401		23	1			
RK D120 5207	Divisorio per larghezza 120 mm	25	1			
RK D120 6896		22	1			
RK D160 5207	Divisorio per larghezza 160 mm	32	1			
RK D160 6896		28	1			
RK D240 5207	Divisorio per larghezza 240 mm	56	1			
RK D240 6896		50	1			
RK D500 0099	Divisorio zincato longitudinale	360	1			
LB 08024 2401	Etichetta divisorio 120 mm		1			
LB 12124 1601	Etichetta divisorio 160 - 240 mm		1			
LB 08142 1201	Etichetta frontale per L=120 mm		1			
LB 12144 0801	Etichetta frontale per L=160 mm		1			
LB 20043 0601	Etichetta frontale per L=240 mm		1			





DATASHEET

D	
Maniglia per RK 5012	70 x 90 H mm
Maniglia per RK 5016	110 x 90 H mm
Maniglia per RK 5024	120 x 80 H mm
E	
Divisorio trasversale per RK 5012	100 x 90 H mm
Divisorio trasversale per RK 5016	145 x 90 H mm
Divisorio trasversale per RK 5024	225 x 90 H mm
F	
Divisorio longitudinale zincato	468 x 88 H mm
G	
Foglio 24 etichette per RK D120	80 x 24 mm
Foglio 16 etichette per RK D160/RK D240	121 x 24 mm
H	
Foglio 12 etichette per RK 5012	81 x 42 mm
Foglio 8 etichette per RK 5016	121 x 44 mm
Foglio 6 etichette per RK 5024	200 x 43 mm

iMilani srl si riserva il diritto di modificare senza alcun preavviso le caratteristiche dei prodotti. I valori indicati sono nominali, con una tolleranza +/- 1% per le dimensioni, in funzione del materiale, e +/- 3% per il peso.

Profondità 600 mm

Larghezza 160 mm H 100

ARTICOLO	FONDO PARETI MANIGLIE	DIVISORI TRASVERSALI APPLICABILI	DIVISORI LONGITUDINALI APPLICABILI	GR.	IMBALLO		PREZZO UNITARIO €
	Chiusi				Q.tà per conf.	Q.tà per pallet	
 RK 6016 5104	■	10	1	662	24	192	
 A RK 6016 5207	■	10	1	741	24	192	
 RK 6016 5401	■	10	1	692	24	192	

Profondità 655 mm

Larghezza 160 mm H 100

ARTICOLO	FONDO PARETI MANIGLIE	DIVISORI TRASVERSALI APPLICABILI	DIVISORI LONGITUDINALI APPLICABILI	GR.	IMBALLO		PREZZO UNITARIO €
	Chiusi				Q.tà per conf.	Q.tà per pallet	
 B RK 6516 5207	■	11	1	816	24	192	

Profondità 434 mm

Larghezza 140 mm H 80

ARTICOLO	FONDO PARETI MANIGLIE	DIVISORI TRASVERSALI APPLICABILI	DIVISORI LONGITUDINALI APPLICABILI	GR.	IMBALLO		PREZZO UNITARIO €
	Chiusi				Q.tà per conf.	Q.tà per pallet	
 C RK 4314 5104	■	7	-	324	30	540	

A





B





C





A

Dimensioni utili interne	560 x 136 x 97 H mm	
Pezzi per confezione / pallet	 24	 192
Dimensioni confezione	970 x 620 x 390 H mm	
Dimensioni pallet	1300 x 1000 x 1700 H mm	

B

Dimensioni utili interne	613 x 136 x 97 H mm	
Pezzi per confezione / pallet	 24	 192
Dimensioni confezione	980 x 670 x 390 H mm	
Dimensioni pallet	1300 x 1000 x 1700 H mm	

C

Dimensioni utili interne	403 x 121 x 76 H mm	
Pezzi per confezione / pallet	 30	 540
Dimensioni confezione	450 x 410 x 460 H mm	
Dimensioni pallet	1300 x 1000 x 1530 H mm	

DATASHEET

Profondità 600 mm

iMICUBE

Larghezza 160 mm

ARTICOLO	DESCRIZIONE	GR.	IMBALLO		PREZZO UNITARIO €
			Qtà per conf.	Qtà per pallet	
RK H160 5104	Maniglia presa facilitata per larghezza 160 mm	16	1		 ECOGREEN
D RK H160 5207		18	1		
RK H160 5401		19	1		
RK D140 6896	Divisorio per larghezza 140 mm	22	1		
E RK D160 5207	Divisorio per larghezza 160 mm	32	1		
RK D160 6896		28	1		
F RK D600 0099	Divisorio zincato longitudinale	420	1		
LB 8024 2401	Etichetta divisorio 140 mm		1		
G LB 12124 1601	Etichetta divisorio 160 mm		1		
H LB 12144 0801	Etichetta frontale per L=140/160mm		1		



D



E



F



G



H

DATASHEET

D	
Maniglia per RK 6016	120 x 90 H mm
E	
Divisorio trasversale per RK 4314	137 x 75 H mm
Divisorio trasversale per RK 6016	145 x 90 H mm
F	
Divisorio longitudinale zincato per RK6016	568 x 88 H mm
G	
Foglio 24 etichette per RK D140	80 x 24 mm
Foglio 16 etichette per RK D160	121 x 24 mm
H	
Foglio 8 etichette per RK 4314-6016-6516	121 x 44 mm

iMilani srl si riserva il diritto di modificare senza alcun preavviso le caratteristiche dei prodotti. I valori indicati sono nominali, con una tolleranza +/- 1% per le dimensioni, in funzione del materiale, e +/- 3% per il peso.

500 x 545 H - Profondità 300 mm

ARTICOLO	RK 3012	RK 3016	GR.	IMBALLO		PREZZO UNITARIO €
				Q.tà per conf.	Q.tà per pallet	
A RK BX30 0001				1		
B RK BX31 5104	16			1		
C RK BX32 5104		12		1		
D RK BX33 5104	8	6		1		



A



B



C



D



Composizioni complete di guide e fermi posteriori

A	
Box	1 x RK BX30 0001
B	
Box	1 x RK BX30 0001
Gruppo cassetti	16 x RK 3012 5104
C	
Box	1 x RK BX30 0001
Gruppo cassetti	12 x RK 3016 5104
D	
Box	1 x RK BX30 0001
Gruppo cassetti	8 x RK 3012 5104
	6 x RK 3016 5104

DATASHEET

Profondità 300 mm

iMICUBE

ARTICOLO	DESCRIZIONE	GR.	IMBALLO		PREZZO UNITARIO €
			Qtà per conf.	Qtà per pallet	
I RK F300 0001	Zoccolo per RK-BOX profondità 300		1		
L RK RL30 0099	Guida per RK-BOX profondità 300		1		
M RK S500 0099	Fermo zincato frontale		1		
N	RK S120 1099	Fermo zincato posteriore 120 mm	1		
	RK S160 2099	Fermo zincato posteriore 160 mm	1		

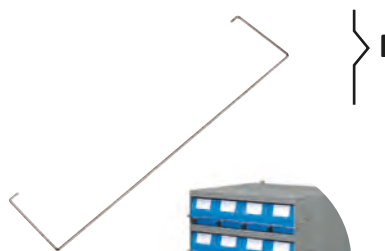

DATASHEET

I	
Zoccolo per BX30	485 x 275 x 90 H mm
L	
Guide zincate per BX30	300 mm
M	
Fermo zincato per RK-BOX	485 mm
N	
Fermo zincato posteriore	120 - 160 mm

iMilani srl si riserva il diritto di modificare senza alcun preavviso le caratteristiche dei prodotti. I valori indicati sono nominali, con una tolleranza +/- 1% per le dimensioni, in funzione del materiale, e +/- 3% per il peso.



500 x 545 H - Profondità 400 mm

iMICUBE

ARTICOLO	RK 4012	RK 4016	RK 4024	GR.	IMBALLO		PREZZO UNITARIO €
					Qtà per conf.	Qtà per pallet	
A RK BX40 0001					1		
B RK BX41 5104	16				1		
C RK BX42 5104		12			1		
D RK BX43 5104	8	6			1		



Composizioni complete di guide e fermi posteriori



A



B



C



D

DATASHEET

A	
Box	1 x RK BX40 0001
B	
Box	1 x RK BX40 0001
Gruppo cassette	16 x RK 4012 5104
C	
Box	1 x RK BX40 0001
Gruppo cassette	12 x RK 4016 5104
D	
Box	1 x RK BX40 0001
Gruppo cassette	8 x RK 4012 5104
	6 x RK 4016 5104

iMilani srl si riserva il diritto di modificare senza alcun preavviso le caratteristiche dei prodotti. I valori indicati sono nominali, con una tolleranza +/- 1% per le dimensioni, in funzione del materiale, e +/- 3% per il peso.

500 x 545 H - Profondità 400 mm

E



F



G



H



	ARTICOLO	RK 4012	RK 4016	RK 4024	GR.	IMBALLO		PREZZO UNITARIO €
						Q.tà per conf.	Q.tà per pallet	
E	RK BX44 5104			8		1		
F	RK BX45 5104	8		4		1		
G	RK BX46 5104		6	4		1		
H	RK BX47 5104	4	6	2		1		

Composizioni complete di guide e fermi posteriori

E	
Box	1 x RK BX40 0001
Gruppo cassette	8 x RK 4024 5104
F	
Box	1 x RK BX40 0001
Gruppo cassette	8 x RK 4012 5104
	4 x RK 4024 5104
G	
Box	1 x RK BX40 0001
Gruppo cassette	6 x RK 4016 5104
	4 x RK 4024 5104
H	
Box	1 x RK BX40 0001
Gruppo cassette	4 x RK 4012 5104
	6 x RK 4016 5104
	2 x RK 4024 5104

DATASHEET

iMilani srl si riserva il diritto di modificare senza alcun preavviso le caratteristiche dei prodotti. I valori indicati sono nominali, con una tolleranza +/- 1% per le dimensioni, in funzione del materiale, e +/- 3% per il peso.

Profondità 400 mm

iMICUBE

ARTICOLO	DESCRIZIONE	GR.	IMBALLO		PREZZO UNITARIO €
			Qtà per conf.	Qtà per pallet	
I RK F400 0001	Zoccolo per RK-BOX profondità 400		1		
L RK RL40 0099	Guida per RK-BOX profondità 400		1		
M RK S500 0099	Fermo zincato per RK-BOX		1		
N	RK S120 1099	Fermo zincato posteriore 120 mm	1		
	RK S160 2099	Fermo zincato posteriore 160/240 mm	1		

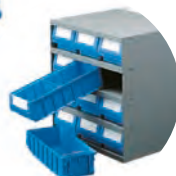
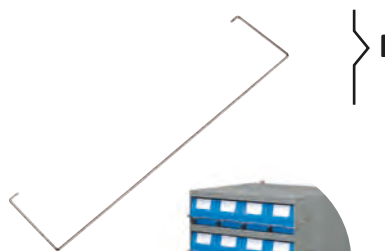

DATASHEET

I	
Zoccolo per BX40	485 x 375 x 90 H mm
L	
Guide zincate per BX40	400 mm
M	
Fermo zincato per RK-BOX	485 mm
N	
Fermo zincato posteriore	120 - 160 mm

iMilani srl si riserva il diritto di modificare senza alcun preavviso le caratteristiche dei prodotti. I valori indicati sono nominali, con una tolleranza +/- 1% per le dimensioni, in funzione del materiale, e +/- 3% per il peso.



500 x 545 H - Profondità 500 mm

iMICUBE

ARTICOLO	RK 5012	RK 5016	RK 5024	GR.	IMBALLO		PREZZO UNITARIO €
					Qtà per conf.	Qtà per pallet	
A RK BX50 0001					1		
B RK BX51 5104	16				1		
C RK BX52 5104		12			1		
D RK BX53 5104	8	6			1		



Composizioni complete di guide e fermi posteriori



A



B



C



D

DATASHEET

A	
Box	1 x RK BX50 0001
B	
Box	1 x RK BX50 0001
Gruppo cassetti	16 x RK 5012 5104
C	
Box	1 x RK BX50 0001
Gruppo cassetti	12 x RK 5016 5104
D	
Box	1 x RK BX50 0001
Gruppo cassetti	8 x RK 5012 5104
	6 x RK 5016 5104

iMilani srl si riserva il diritto di modificare senza alcun preavviso le caratteristiche dei prodotti. I valori indicati sono nominali, con una tolleranza +/- 1% per le dimensioni, in funzione del materiale, e +/- 3% per il peso.

500 x 545 H - Profondità 500 mm

E



F



G



H



	ARTICOLO	RK 5012	RK 5016	RK 5024	GR.	IMBALLO		PREZZO UNITARIO €
						Q.tà per conf.	Q.tà per pallet	
E	RK BX54 5104			8		1		
F	RK BX55 5104	8		4		1		
G	RK BX56 5104		6	4		1		
H	RK BX57 5104	4	6	2		1		

Composizioni complete di guide e fermi posteriori

E	
Box	1 x RK BX50 0001
Gruppo cassette	8 x RK 5024 5104
F	
Box	1 x RK BX50 0001
Gruppo cassette	8 x RK 5012 5104
	4 x RK 5024 5104
G	
Box	1 x RK BX50 0001
Gruppo cassette	6 x RK 5016 5104
	4 x RK 5024 5104
H	
Box	1 x RK BX50 0001
Gruppo cassette	4 x RK 5012 5104
	6 x RK 5016 5104
	2 x RK 5024 5104

DATASHEET

iMilani srl si riserva il diritto di modificare senza alcun preavviso le caratteristiche dei prodotti. I valori indicati sono nominali, con una tolleranza +/- 1% per le dimensioni, in funzione del materiale, e +/- 3% per il peso.

Profondità 500 mm

iMICUBE

ARTICOLO	DESCRIZIONE	GR.	IMBALLO		PREZZO UNITARIO €
			Qtà per conf.	Qtà per pallet	
I RK F500 0001	Zoccolo per RK-BOX profondità 500		1		
L RK RL50 0099	Guida per RK-BOX profondità 500		1		
M RK S500 0099	Fermo zincato per RK-BOX		1		
N	RK S120 1099	Fermo zincato posteriore 120 mm	1		
	RK S160 2099	Fermo zincato posteriore 160/240 mm	1		

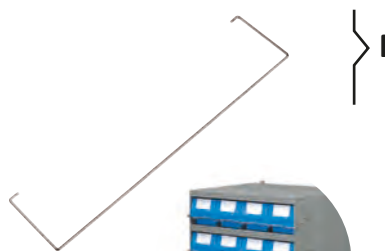

DATASHEET

I	
Zoccolo per BX50	485 x 475 x 90 H mm
L	
Guide zincate per BX50	500 mm
M	
Fermo zincato per RK-BOX	485 mm
N	
Fermo zincato posteriore	120 - 160 mm

iMilani srl si riserva il diritto di modificare senza alcun preavviso le caratteristiche dei prodotti. I valori indicati sono nominali, con una tolleranza +/- 1% per le dimensioni, in funzione del materiale, e +/- 3% per il peso.

ARTICOLO	RK 6016		GR.	IMBALLO		PREZZO UNITARIO €
				Q.tà per conf.	Q.tà per pallet	
A RK BX60 0001				1		
B RK BX61 5104	12			1		



Composizione completa di guide e fermi posteriori

A



B



A

Box	1 x RK BX60 0001
-----	------------------

B

Box	1 x RK BX60 0001
Gruppo cassette	12 x RK 6016 5104

DATASHEET

Profondità 600 mm

iMICUBE

ARTICOLO	DESCRIZIONE	GR.	IMBALLO		PREZZO UNITARIO €
			Qtà per conf.	Qtà per pallet	
I RK F600 0001	Zoccolo per RK-BOX profondità 600		1		
L RK RL60 0099	Guida per RK-BOX profondità 600		1		
M RK S500 0099	Fermo zincato per RK-BOX		1		
N	RK S120 1099	Fermo zincato posteriore 120 mm	1		
	RK S160 2099	Fermo zincato posteriore 160 mm	1		

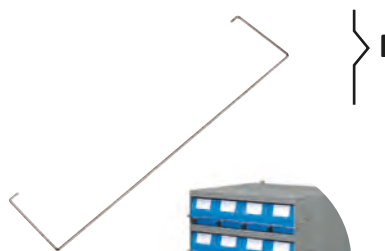

DATASHEET

I	
Zoccolo per BX60	485 x 575 x 90 H mm
L	
Guide zincate per BX60	600 mm
M	
Fermo zincato per RK-BOX	485 mm
N	
Fermo zincato posteriore	120 - 160 mm

iMilani srl si riserva il diritto di modificare senza alcun preavviso le caratteristiche dei prodotti. I valori indicati sono nominali, con una tolleranza +/- 1% per le dimensioni, in funzione del materiale, e +/- 3% per il peso.



R-KLT

La serie **R-KLT**, realizzata all'interno del progetto VDA - German Association of the Automotive Industry, trova la sua migliore applicazione nel settore automobilistico, permettendo la circolazione delle merci tra l'industria dell'indotto ed i costruttori

automobilistici.

Buona resistenza agli olii, diverse possibilità di handling automatizzato, robuste maniglie ergonomiche, ottimo grado di sicurezza e resistenza, fondo rinforzato che le rende resistenti ai carichi pesanti.

FONDI

iMICUBE

R-KLT

179

KLT

300 x 200



400 x 300



600 x 400



porta etichette
su entrambi i lati



incastro



600 mm



300 mm + 300 mm



presa manuale



fessura per la presa verticale

bordo impilabile superiore

porta etichette

maniglia ergonomiche

bordo impilabile inferiore

fondo rinforzato

foro di centraggio

stabile superficie di presa
per estrazione in magazz. autom.

guide per handling frontale

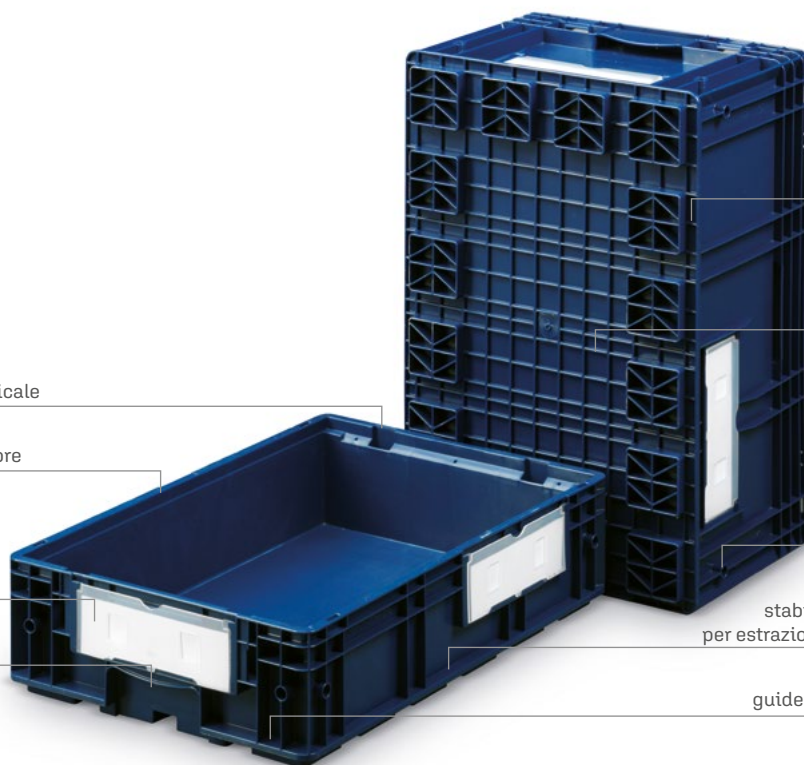

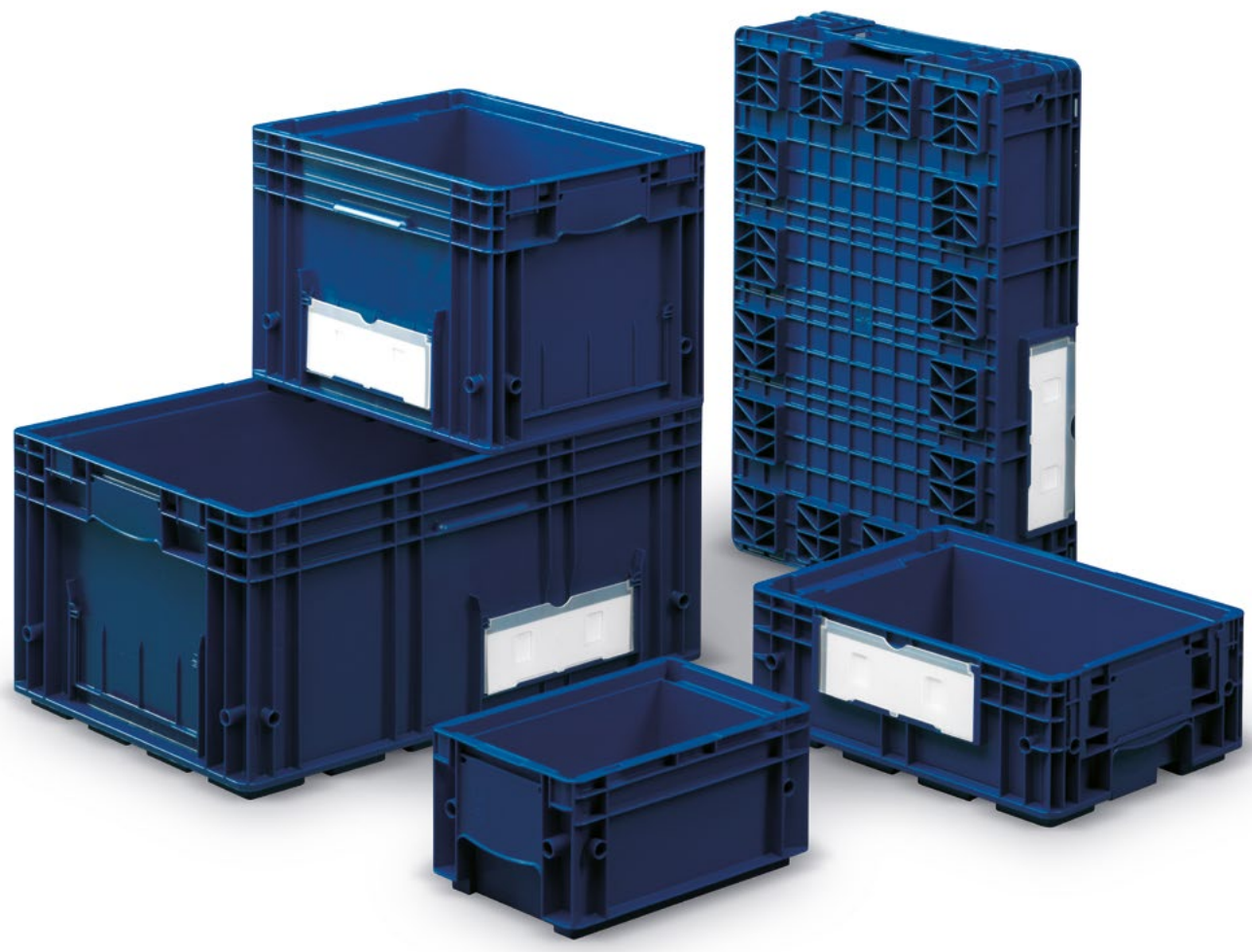

300 x 200 mm H 147 mm

iMICUBE

3215

R-KLT

181

KLT

	ARTICOLO	PARETI		FONDO			MANIGLIE		GR.	IMBALLO		PREZZO UNITARIO €
		Chiusure	Forate	Chiuso	Forato	Rinforzato	Chiusure	Aperte		Q.tà per conf.	Q.tà per pallet	
A	KL 3215 511G	■			■		■		570	16	256	♻️
B	KL LI35 511G								91	8	1280	♻️
⚠️ ARTICOLO SU RICHIESTA												
A	KL 3215 5207	■			■		■		638	16	256	♻️
B	KL LI35 5207								102	8	1280	♻️
ACCESSORI												
C	KL PROT 5100								25	8		♻️

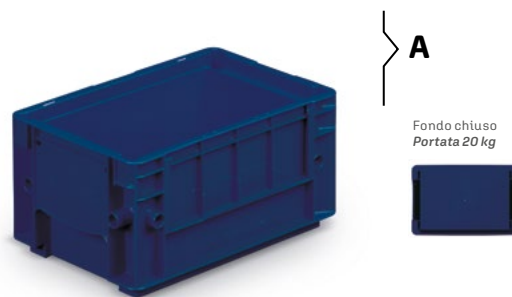

DATASHEET

A	
Passo di sovrapposizione	132 mm
H. utile impilate / con coperchio	127 mm / 116 mm
Dimensioni utili interne	243 x 161 x 142 H mm
Volume	5,3 L
Pezzi per confezione / pallet	📦 16 🚚 256
Dimensioni confezione	620 x 420 x 563 H mm
Dimensioni pallet	1200 x 800 x 2277 H mm
B	
Coperchio	300 x 200 mm
Pezzi per conf. / dimensione	📦 8 / 300 x 200 x 150 H mm
Pezzi per pallet / dimensione	🚚 1280 / 1200 x 800 x 1000 H mm
C	
Protezione etichetta semioapaco	150 x 67 H mm
Pezzi per confezione	📦 8

⚠️ **ARTICOLI SU RICHIESTA**
 Minimo ordine200 cassette
 Spedizione garantita entro60 giorni

iMilani srl si riserva il diritto di modificare senza alcun preavviso le caratteristiche dei prodotti. I valori indicati sono nominali, con una tolleranza +/-1% per le dimensioni, in funzione del materiale, e +/-3% per il peso.

	ARTICOLO	PARETI			FONDO			MANIGLIE		GR.	IMBALLO		PREZZO UNITARIO €
		Chiuse	Forate		Chiuso	Forato	Rinforzato	Chiuse	Aperte		Q.tà per conf.	Q.tà per pallet	
♻️ PP	A KL 4315 51G	■					■	■		1290	8	128	
♻️ PP	B KL LI45 51G									279	4	640	
⚠️	ARTICOLO SU RICHIESTA												
⚠️	A KL 4315 5207	■					■	■		1445	8	128	
⚠️	B KL LI45 5207									312	4	640	
	ACCESSORI												
♻️ PP	C KL PROT 5100									25	8		

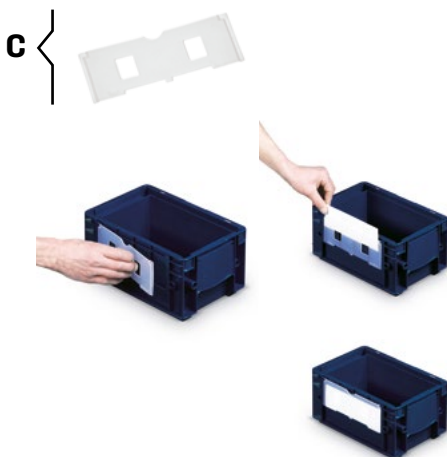
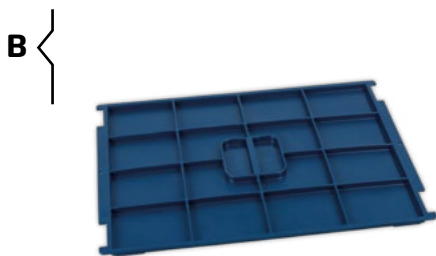
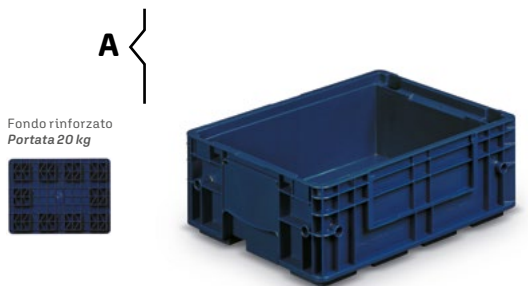

A	
Passo di sovrapposizione	132 mm
H. utile impilate / con coperchio	110 mm / 98 mm
Dimensioni utili interne	345 x 264 x 124 H mm
Volume	10 L
Pezzi per confezione / pallet	📦 8 🚚 128
Dimensioni confezione	620 x 420 x 563 H mm
Dimensioni pallet	1200 x 800 x 2277 H mm
B	
Coperchio	400 x 300 mm
Pezzi per conf. / dimensione	📦 4 / 400 x 300 x 100 H mm
Pezzi per pallet / dimensione	🚚 640 / 1200 x 800 x 1000 H mm
C	
Protezione etichetta semiopaco	150 x 67 H mm
Pezzi per confezione	📦 8

DATASHEET

iMilani srl si riserva il diritto di modificare senza alcun preavviso le caratteristiche dei prodotti. I valori indicati sono nominali, con una tolleranza +/- 1% per le dimensioni, in funzione del materiale, e +/- 3% per il peso.

⚠️ **ARTICOLI SU RICHIESTA**
 Minimo ordine 200 cassette
 Spedizione garantita entro 60 giorni

ARTICOLO	PARETI		FONDO			MANIGLIE		GR.	IMBALLO		PREZZO UNITARIO €
	Chiusure	Forate	Chiuso	Forato	Rinforzato	Chiusure	Aperte		Q.tà per conf.	Q.tà per pallet	
A KL 4329 511G	■				■	■		1850	4	64	
B KL LI45 511G								279	4	640	
ARTICOLO SU RICHIESTA											
A KL 4329 5207	■				■	■		2072	4	64	
B KL LI45 5207								312	4	640	
ACCESSORI											
C KL PROT 5100								25	8		

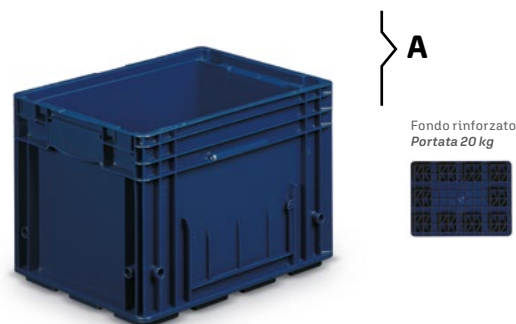

DATASHEET

A	
Passo di sovrapposizione	265 mm
H. utile impilate / con coperchio	243 mm / 231 mm
Dimensioni utili interne	345 x 264 x 257 H mm
Volume	22 L
Pezzi per confezione / pallet	4 64
Dimensioni confezione	620 x 420 x 565 H mm
Dimensioni pallet	1200 x 800 x 2285 H mm
B	
Coperchio	400 x 300 mm
Pezzi per conf. / dimensione	4 / 400 x 300 x 100 H mm
Pezzi per pallet / dimensione	640 / 1200 x 800 x 1000 H mm
C	
Protezione etichetta semioapaco	150 x 67 H mm
Pezzi per confezione	8

ARTICOLI SU RICHIESTA
 Minimo ordine200 cassette
 Spedizione garantita entro60 giorni

iMilani srl si riserva il diritto di modificare senza alcun preavviso le caratteristiche dei prodotti. I valori indicati sono nominali, con una tolleranza +/-1% per le dimensioni, in funzione del materiale, e +/-3% per il peso.

	ARTICOLO	PARETI			FONDO			MANIGLIE		GR.	IMBALLO		PREZZO UNITARIO €
		Chiuse	Forate		Chiuso	Forato	Rinforzato	Chiuse	Aperte		Q.tà per conf.	Q.tà per pallet	
♻️	A KL 6415 511G	■					■	■		2100	4	64	
♻️	B KL LI65 511G									680	4	240	
⚠️	ARTICOLO SU RICHIESTA												
⚠️	A KL 6415 5207	■					■	■		2352	4	64	
⚠️	B KL LI65 5207									762	4	240	
	ACCESSORI												
♻️	C KL PROT 5100									25	8		

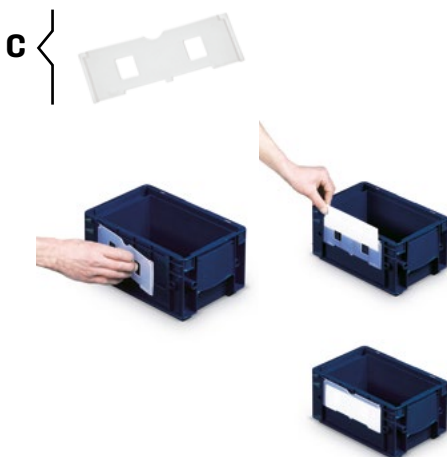
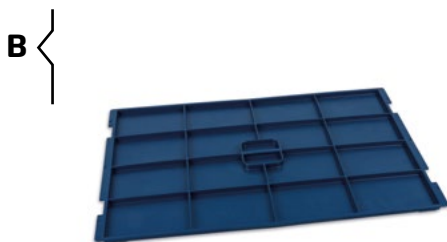

A	
Passo di sovrapposizione	132 mm
H. utile impilate / con coperchio	110 mm / 98 mm
Dimensioni utili interne	543 x 363 x 124 H mm
Volume	22 L
Pezzi per confezione / pallet	📦 4 🚚 64
Dimensioni confezione	620 x 420 x 563 H mm
Dimensioni pallet	1200 x 800 x 2277 H mm
B	
Coperchio	600 x 400 mm
Pezzi per conf. / dimensione	📦 4 / 600 x 400 x 100 H mm
Pezzi per pallet / dimensione	🚚 240 / 1200 x 800 x 1000 H mm
C	
Protezione etichetta semiopaco	210 x 74 H mm
Pezzi per confezione	📦 8

DATASHEET

iMilani srl si riserva il diritto di modificare senza alcun preavviso le caratteristiche dei prodotti. I valori indicati sono nominali, con una tolleranza +/- 1% per le dimensioni, in funzione del materiale, e +/- 3% per il peso.

⚠️ **ARTICOLI SU RICHIESTA**
 Minimo ordine 200 cassette
 Spedizione garantita entro 60 giorni

ARTICOLO	PARETI		FONDO			MANIGLIE		GR.	IMBALLO		PREZZO UNITARIO €
	Chiusure	Forate	Chiuso	Forato	Rinforzato	Chiusure	Aperte		Q.tà per conf.	Q.tà per pallet	
A KL 6429 511G	■				■	■		2970	2	32	♻️
B KL LI65 511G								680	4	240	♻️
⚠️ ARTICOLO SU RICHIESTA											
A KL 6429 5207	■				■	■		3326	2	32	♻️
B KL LI65 5207								762	4	240	♻️
ACCESSORI											
C KL PROT 5100								25	8		♻️



A

Fondo rinforzato
Portata 20 kg

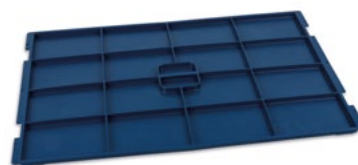

B



C

DATASHEET

A	
Passo di sovrapposizione	265 mm
H. utile impilate / con coperchio	243 mm / 231 mm
Dimensioni utili interne	543 x 363 x 257 H mm
Volume	48 L
Pezzi per confezione / pallet	📦 2 🚚 32
Dimensioni confezione	620 x 420 x 565 H mm
Dimensioni pallet	1200 x 800 x 2285 H mm
B	
Coperchio	600 x 400 mm
Pezzi per conf. / dimensione	📦 4 / 600 x 400 x 100 H mm
Pezzi per pallet / dimensione	🚚 240 / 1200 x 800 x 1000 H mm
C	
Protezione etichetta semioapaco	150 x 67 H mm
Pezzi per confezione	📦 8

⚠️ **ARTICOLI SU RICHIESTA**
 Minimo ordine200 cassette
 Spedizione garantita entro60 giorni

iMilani srl si riserva il diritto di modificare senza alcun preavviso le caratteristiche dei prodotti. I valori indicati sono nominali, con una tolleranza +/-1% per le dimensioni, in funzione del materiale, e +/-3% per il peso.

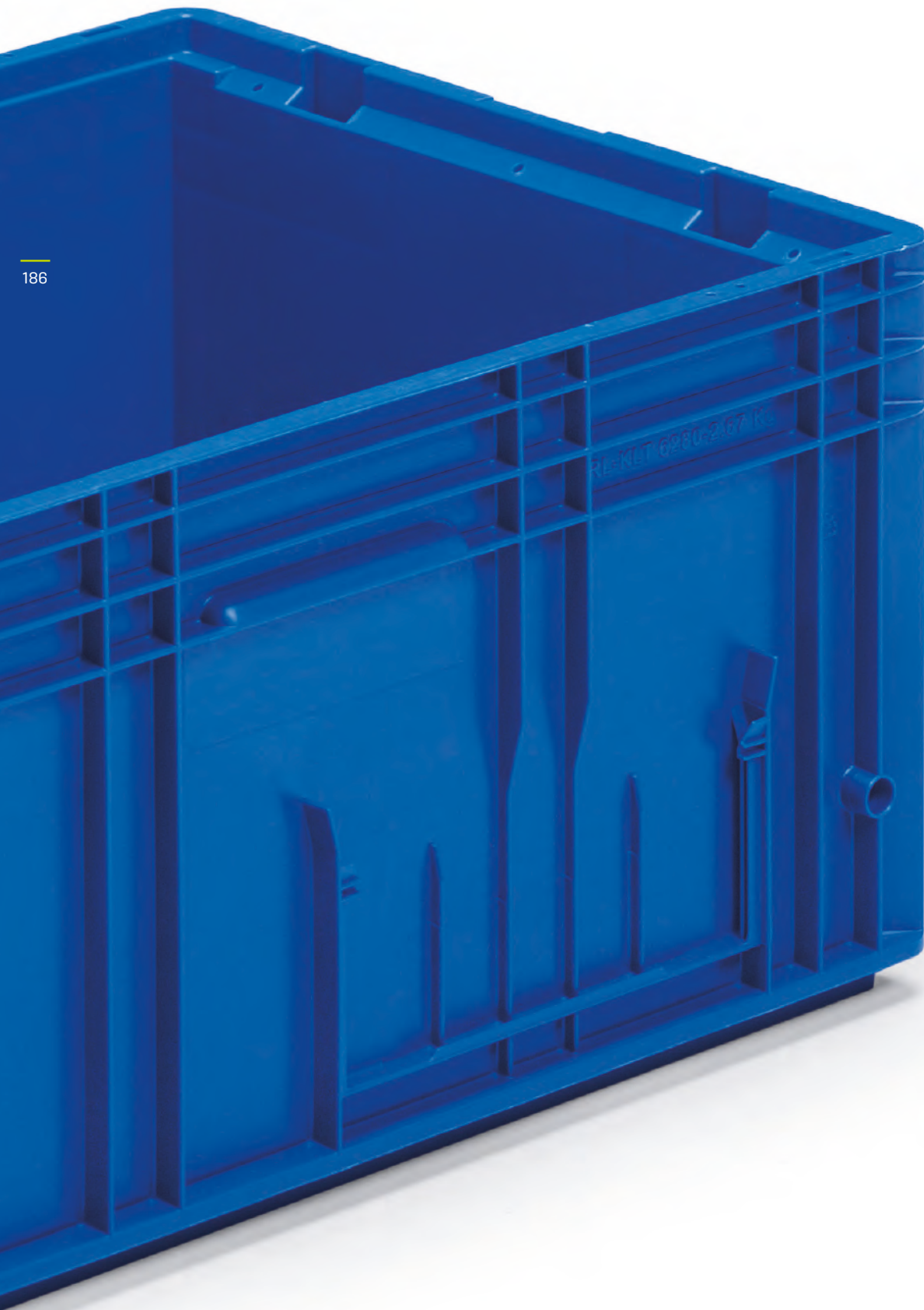

RL-KLT

La serie **RL-KLT**, realizzata all'interno del progetto VDA - German Association of the Automotive Industry, trova la sua migliore applicazione nel settore automobilistico, permettendo la circolazione delle merci tra l'industria dell'indotto ed i costruttori automobilistici.

Buona resistenza agli olii, diverse possibilità di handling automatizzato, robuste maniglie ergonomiche, ottimo grado di sicurezza e resistenza, fondo liscio per lo scorrimento silenzioso sui nastri, fondo con fori per il drenaggio dell'acqua.

300 x 200



400 x 300



600 x 400

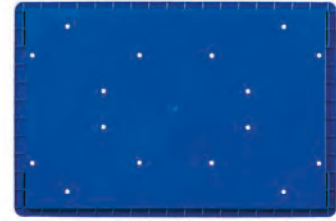

porta etichette su entrambi i lati



presa manuale



fori per il drenaggio dell'acqua

bordo impilabile inferiore

fessura per la presa verticale

fondo liscio

bordo impilabile superiore

foro di centraggio

porta etichette

stabile superficie di presa per estrazione in magazz. autom.

maniglia ergonomiche

guide per handling frontale

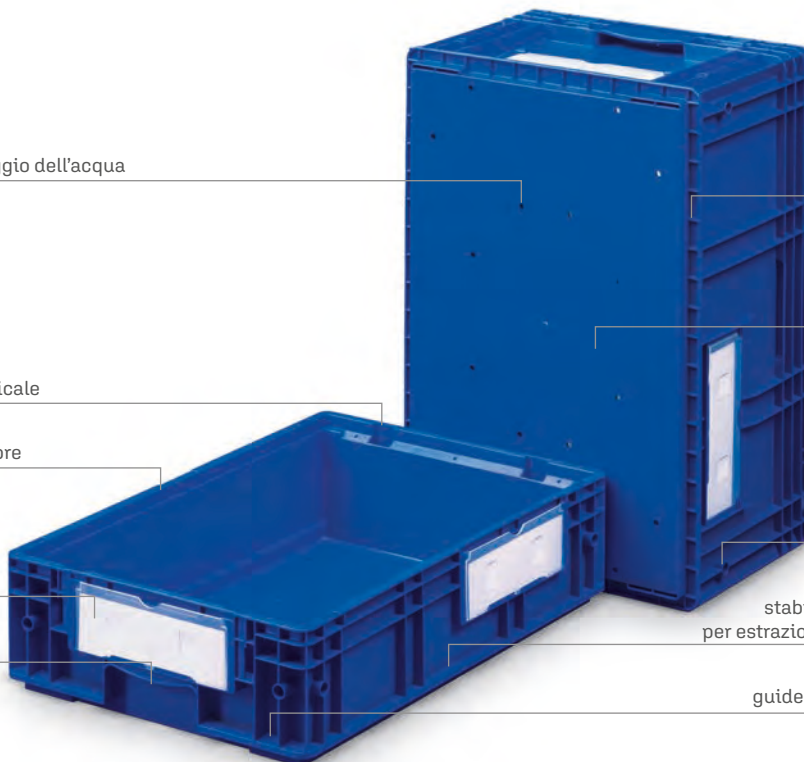

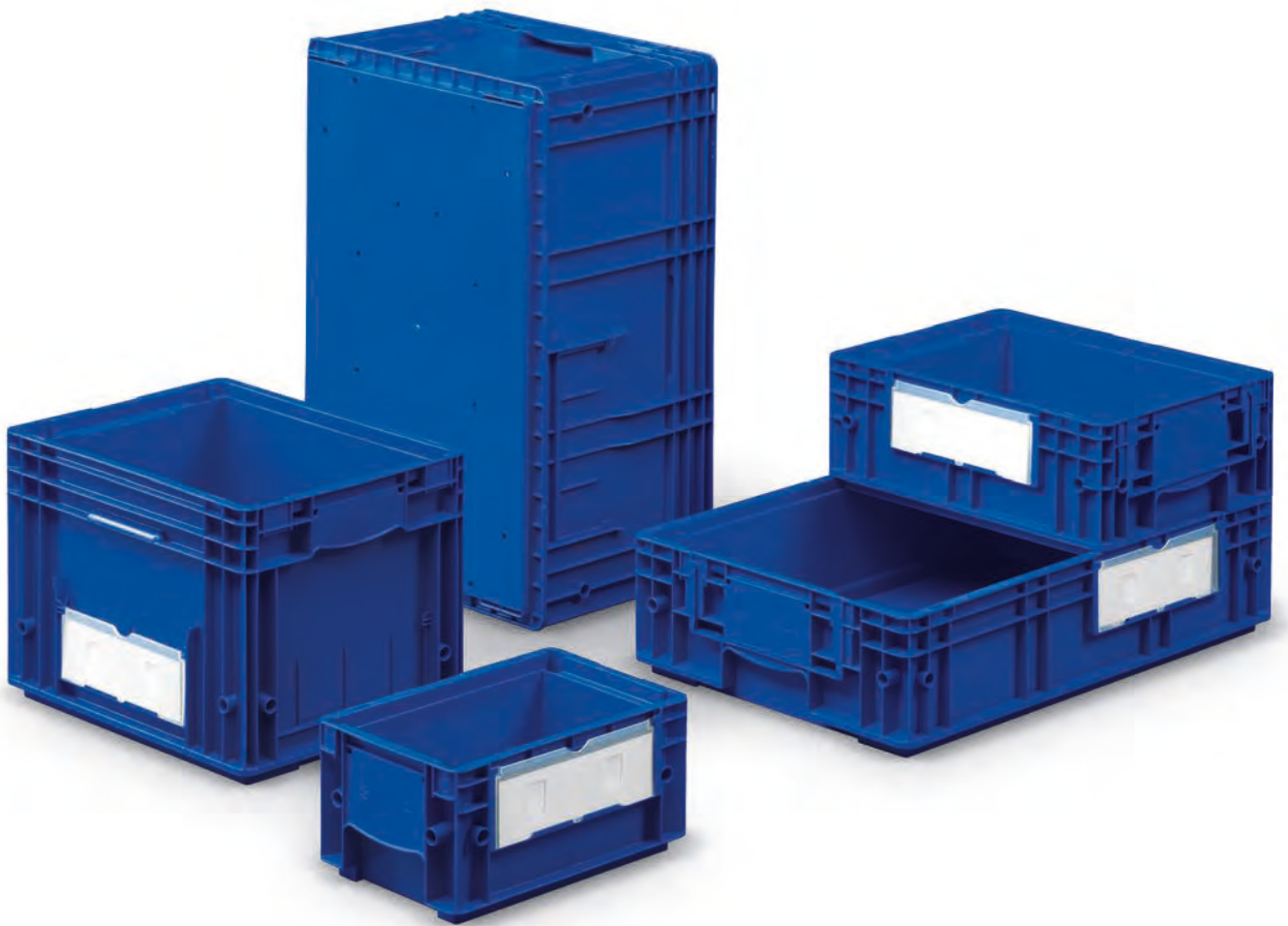

ARTICOLO	PARETI		FONDO			MANIGLIE		GR.	IMBALLO		PREZZO UNITARIO €
	Chiusure	Forate	Chiuso	Forato	Rinforzato	Chiusure	Aperte		Q.tà per conf.	Q.tà per pallet	
A KL 3147 5127	■		■			■		570	16	256	♻️
B KL LI35 5127								91	8	1280	♻️
⚠️ ARTICOLO SU RICHIESTA											
A KL 3115 5207	■		■			■		638	16	256	♻️
B KL LI31 5207								102	8	1280	♻️
ACCESSORI											
C KL PROT 5100								25	8		♻️



DATASHEET

A	
Passo di sovrapposizione	132 mm
H. utile impilate / con coperchio	127 mm / 116 mm
Dimensioni utili interne	243 x 161 x 142 H mm
Volume	5,3 L
Pezzi per confezione / pallet	📦 16 🚚 256
Dimensioni confezione	620 x 420 x 563 H mm
Dimensioni pallet	1200 x 800 x 2277 H mm
B	
Coperchio	300 x 200 mm
Pezzi per conf. / dimensione	📦 8 / 300 x 200 x 150 H mm
Pezzi per pallet / dimensione	🚚 1280 / 1200 x 800 x 1000 H mm
C	
Protezione etichetta semioapaco	150 x 67 H mm
Pezzi per confezione	📦 8

⚠️ **ARTICOLI SU RICHIESTA**
 Minimo ordine200 cassette
 Spedizione garantita entro60 giorni

iMilani srl si riserva il diritto di modificare senza alcun preavviso le caratteristiche dei prodotti. I valori indicati sono nominali, con una tolleranza +/-1% per le dimensioni, in funzione del materiale, e +/-3% per il peso.

	ARTICOLO	PARETI		FONDO			MANIGLIE		GR.	IMBALLO		PREZZO UNITARIO €
		Chiuse	Forate	Chiuso	Forato	Rinforzato	Chiuse	Aperte		Q.tà per conf.	Q.tà per pallet	
♻️ PP	A KL 4147 5127	■			■		■		1080	8	128	
♻️ PP	B KL LI45 5127								279	4	640	
⚠️	ARTICOLO SU RICHIESTA											
⚠️	A KL 4047 5207	■			■		■		1210	8	128	
⚠️	B KL LI41 5207								312	4	640	
	ACCESSORI											
♻️ PP	C KL PROT 5100								25	8		

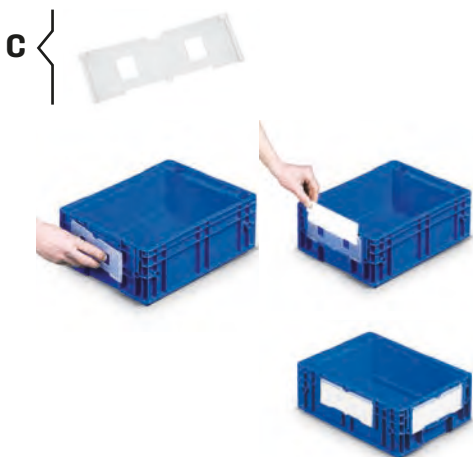
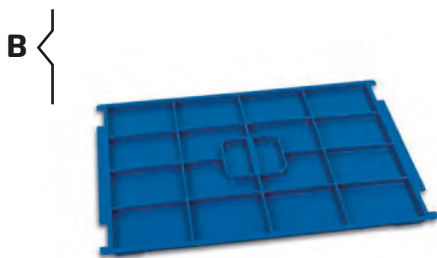

A	
Passo di sovrapposizione	132 mm
H. utile impilate / con coperchio	127 mm / 116 mm
Dimensioni utili interne	346 x 262 x 142 H mm
Volume	11,8 L
Pezzi per confezione / pallet	📦 8 🚚 128
Dimensioni confezione	620 x 420 x 563 H mm
Dimensioni pallet	1200 x 800 x 2277 H mm
B	
Coperchio	400 x 300 mm
Pezzi per conf. / dimensione	📦 4 / 400 x 300 x 100 H mm
Pezzi per pallet / dimensione	🚚 640 / 1200 x 800 x 1000 H mm
C	
Protezione etichetta semiopaco	150 x 67 H mm
Pezzi per confezione	📦 8

DATASHEET

400 x 300 mm H 280 mm

iMICUBE

ARTICOLO	PARETI		FONDO			MANIGLIE		GR.	IMBALLO		PREZZO UNITARIO €
	Chiusure	Forate	Chiuso	Forato	Rinforzato	Chiusure	Aperte		Qtà per conf.	Qtà per pallet	
A KL 4280 5127	■			■		■		1700	4	64	♻️
B KL LI45 5127								279	4	640	♻️
⚠️ ARTICOLO SU RICHIESTA											
A KL 4080 5207	■			■		■		1904	4	64	♻️
B KL LI41 5207								312	4	640	♻️
ACCESSORI											
C KL PROT 5100								25	8		♻️



A

Fondo forato
Portata 20 kg



B



C

DATASHEET

A	
Passo di sovrapposizione	265 mm
H. utile impilate / con coperchio	260 mm / 249 mm
Dimensioni utili interne	346 x 262 x 275 H mm
Volume	24,1 L
Pezzi per confezione / pallet	📦 4 🚚 64
Dimensioni confezione	620 x 420 x 565 H mm
Dimensioni pallet	1200 x 800 x 2285 H mm
B	
Coperchio	400 x 300 mm
Pezzi per conf. / dimensione	📦 4 / 400 x 300 x 100 H mm
Pezzi per pallet / dimensione	🚚 640 / 1200 x 800 x 1000 H mm
C	
Protezione etichetta semioapaco	150 x 67 H mm
Pezzi per confezione	📦 8

⚠️ **ARTICOLI SU RICHIESTA**
 Minimo ordine200 cassette
 Spedizione garantita entro60 giorni

iMilani srl si riserva il diritto di modificare senza alcun preavviso le caratteristiche dei prodotti. I valori indicati sono nominali, con una tolleranza +/-1% per le dimensioni, in funzione del materiale, e +/-3% per il peso.

	ARTICOLO	PARETI			FONDO			MANIGLIE		GR.	IMBALLO		PREZZO UNITARIO €
		Chiuse	Forate		Chiuso	Forato	Rinforzato	Chiuse	Aperte		Q.tà per conf.	Q.tà per pallet	
	A KL 6147 5127	■			■			■		1820	4	64	
	B KL LI65 5127									680	4	240	
	ARTICOLO SU RICHIESTA												
	A KL 6047 5207	■			■			■		2038	4	64	
	B KL LI61 5207									762	4	240	
	ACCESSORI												
	C KL PROT 5100									25	8		

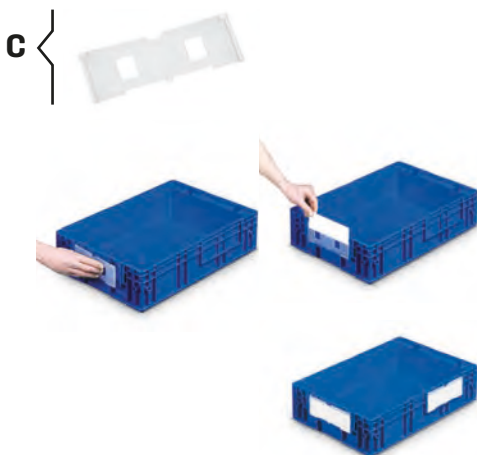
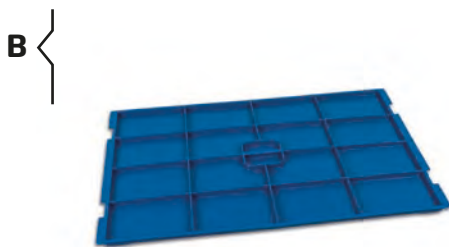

A	
Passo di sovrapposizione	132 mm
H. utile impilate / con coperchio	127 mm / 116 mm
Dimensioni utili interne	543 x 358 x 142 H mm
Volume	25 L
Pezzi per confezione / pallet	4 64
Dimensioni confezione	600 x 400 x 563 H mm
Dimensioni pallet	1200 x 800 x 2277 H mm
B	
Coperchio	600 x 400 mm
Pezzi per conf. / dimensione	4 / 600 x 400 x 100 H mm
Pezzi per pallet / dimensione	240 / 1200 x 800 x 1000 H mm
C	
Protezione etichetta semiopaco	150 x 67 H mm
Pezzi per confezione	8

DATASHEET

	ARTICOLO	PARETI		FONDO			MANIGLIE		GR.	IMBALLO		PREZZO UNITARIO €
		Chiusure	Forate	Chiuso	Forato	Rinforzato	Chiusure	Aperte		Q.tà per conf.	Q.tà per pallet	
A	KL 6280 5127	■			■		■		2670	2	32	♻️
B	KL LI65 5127								680	4	240	♻️
⚠️ ARTICOLO SU RICHIESTA												
A	KL 6080 5207	■			■		■		2990	2	32	♻️
B	KL LI61 5207								762	4	240	♻️
ACCESSORI												
C	KL PROT 5100								25	8		♻️



A
Fondo forato
Portata 20 kg

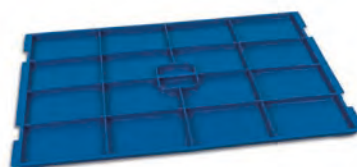

B

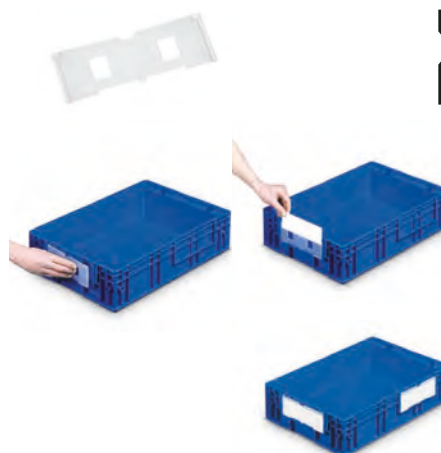

C

DATASHEET

A	
Passo di sovrapposizione	265 mm
H. utile impilate / con coperchio	260 mm / 249 mm
Dimensioni utili interne	543 x 358 x 275 H mm
Volume	51,9 L
Pezzi per confezione / pallet	📦 2 🚚 32
Dimensioni confezione	600 x 400 x 565 H mm
Dimensioni pallet	1200 x 800 x 2285 H mm
B	
Coperchio	600 x 400 mm
Pezzi per conf. / dimensione	📦 4 / 600 x 400 x 100 H mm
Pezzi per pallet / dimensione	🚚 240 / 1200 x 800 x 1000 H mm
C	
Protezione etichetta semioapaco	150 x 67 H mm
Pezzi per confezione	📦 8

⚠️ **ARTICOLI SU RICHIESTA**
 Minimo ordine200 cassette
 Spedizione garantita entro60 giorni

iMilani srl si riserva il diritto di modificare senza alcun preavviso le caratteristiche dei prodotti. I valori indicati sono nominali, con una tolleranza +/- 1% per le dimensioni, in funzione del materiale, e +/- 3% per il peso.

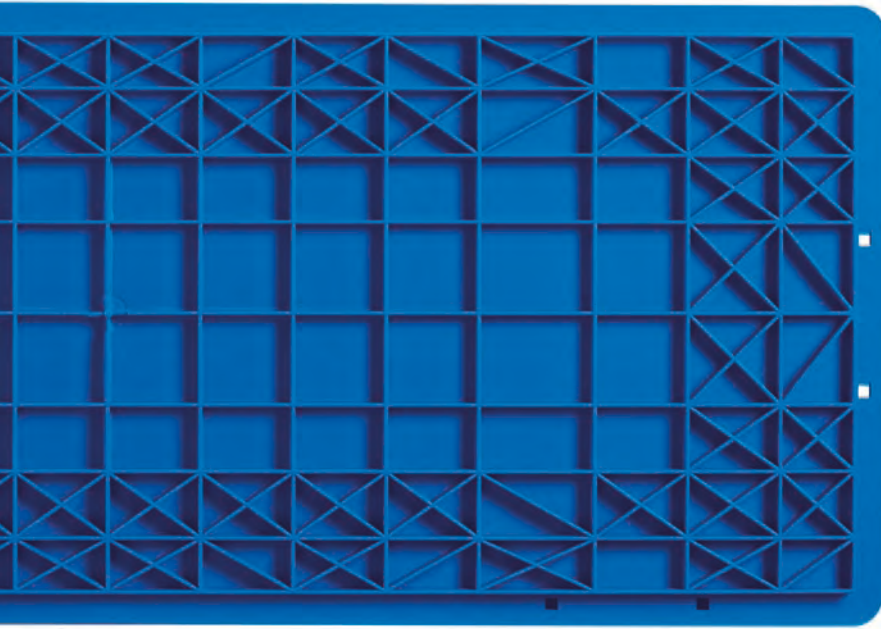

1000 x 400 mm H 214 mm

iMICUBE

ARTICOLO	PARETI		FONDO			MANIGLIE		GR.	IMBALLO		PREZZO UNITARIO €
	Chiusure	Forate	Chiuso	Forato	Rinforzato	Chiusure	Aperte		Q.tà per conf.	Q.tà per pallet	
A KL 1421 5127	■				■	■		4000	9	33	



DATASHEET

A	
Passo di sovrapposizione	199 mm
H. utile impilate / con coperchio	177 mm
Dimensioni utili interne	935 x 345 x 191 H mm
Volume	63 L
Pezzi per confezione / pallet	📦 9 🚚 33
Dimensioni confezione	1200 x 1000 x 782 H mm
Dimensioni pallet	1200 x 1000 x 2354 H mm



4618-KLT 4680-KLT

Le cassette pieghevoli **4618-KLT** e **4680-KLT**, sono state specificatamente progettate e realizzate per ridurre sensibilmente lo spazio di ingombro quando non utilizzate e nel trasporto dei vuoti. La riduzione del loro volume fino all'80% consente quindi un elevato risparmio nei costi di immagazzinaggio e di trasporto.

Realizzate in polipropilene di prima qualità, le cassette pieghevoli 4618-KLT e 4680-KLT, sono dotate di quattro pareti pieghevoli incernierate alla base, ricche di nervature nei punti critici: queste caratteristiche strutturali conferiscono alle cassette una lunga durata nel tempo.

MANIGLIE

maniglia aperta



PARETI

pareti pieghevoli



ganci di bloccaggio



MICUBE

FONDO

forato



SOVRAPPONIBILITÀ



SISTEMA PIEGHEVOLE



ARTICOLO	PARETI			FONDO			MANIGLIE		GR.	IMBALLO		PREZZO UNITARIO €
	Chiuse	Forate	Pieghevoli	Chiuso	Forato	Rinforzato	Chiuse	Aperte		Q.tà per conf.	Q.tà per pallet	
⚠ ARTICOLO SU RICHIESTA												
♻️ ♻️ ♻️ ♻️	A	KL 4618 5101		■	■			■	2230	10	180	
	B	KL 4618 5127		■	■			■	2230	10	180	
	C	KL 4618 51JV		■	■			■	2230	10	180	

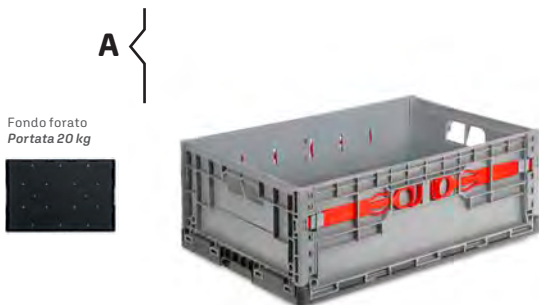

A - B - C	
Passo di sovrapposizione	48 mm
H. utile impilate	198 mm
Dimensioni utili interne	547 x 359 x 215 H mm
Volume	42 L
Pezzi per confezione / pallet	📦 10 🚚 180
Dimensioni confezione	620 x 425 x 560 H mm
Dimensioni pallet	1200 x 800 x 2302 H mm

DATASHEET

iMilani srl si riserva il diritto di modificare senza alcun preavviso le caratteristiche dei prodotti. I valori indicati sono nominali, con una tolleranza +/- 1% per le dimensioni, in funzione del materiale, e +/- 3% per il peso.

⚠ **ARTICOLI SU RICHIESTA**
 Minimo ordine 500 cassette
 Spedizione garantita entro 60 giorni

600 x 400 mm H 280 mm

iMICUBE

ARTICOLO	PARETI			FONDO			MANIGLIE		GR.	IMBALLO		PREZZO UNITARIO €
	Chiusure	Forate	Pieghevole	Chiuso	Forato	Rinforzato	Chiusure	Aperte		Q.tà per conf.	Q.tà per pallet	
ARTICOLO SU RICHIESTA												
A KL 4680 5101			■		■			■	2540	10	180	
B KL 4680 5127			■		■			■	2540	10	180	
C KL 4680 51JV			■		■			■	2540	10	180	



DATASHEET

A - B - C

Passo di sovrapposizione	48 mm
H. utile impilate	260 mm
Dimensioni utili interne	547 x 359 x 277 H mm
Volume	54 L
Pezzi per confezione / pallet	📦 10 🚚 180
Dimensioni confezione	620 x 425 x 560 H mm
Dimensioni pallet	1200 x 800 x 2302 H mm



ARTICOLI SU RICHIESTA

Minimo ordine500 cassette
Spedizione garantita entro60 giorni

iMilani srl si riserva il diritto di modificare senza alcun preavviso le caratteristiche dei prodotti. I valori indicati sono nominali, con una tolleranza +/- 1% per le dimensioni, in funzione del materiale, e +/- 3% per il peso.



ODETTE

Le cassette della serie **ODETTE**, contraddistinte dal colore giallo, sono studiate e realizzate all'interno dell'omonimo progetto "Odette" (Organisation for Data Exchange by Tele Transmission in Europe: Organizzazione dello scambio di dati attraverso le teletrasmissioni in Europa), al quale aderisce un considerevole numero di importanti aziende italiane ed internazionali, operanti in particolare nel settore automobilistico.

Le cassette Odette sono infatti nate in seguito alla stretta collaborazione con i responsabili dell'industria automobilistica Europea. Il progetto Odette è stato varato nel 1985 a livello Europeo con l'obiettivo di creare standard armonizzati relativi a contenitori per maneggiare e trasportare piccoli volumi o piccole quantità.

FONDI

micube

ODETTE

201

fondo rinforzato

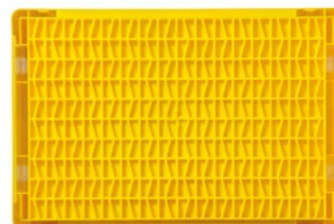

PRELEVAMENTO

prelievo dall'alto

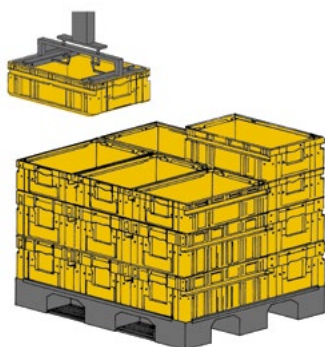

prelievo dal basso

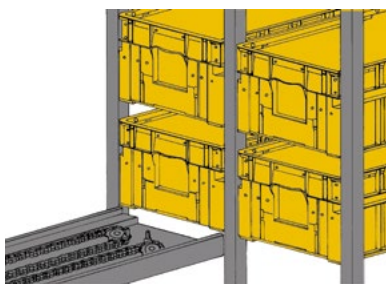

prelievo laterale

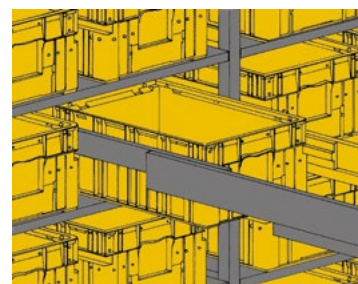

fori per handling verticale

fori per aggancio coperchi

maniglia laterale

fondo adatto a tutti i tipi di rulliera

bordo superiore di accatastamento

guide laterali per handling orizzontale



guide per handling verticale

porta etichette

guide per handling frontale

bordo inferiore di sovrapposizione

OD

	ARTICOLO	PARETI			FONDO			MANIGLIE		GR.	IMBALLO		PREZZO UNITARIO €
		Chiuse	Forate		Chiuso	Forato	Rinforzato	Chiuse	Aperte		Q.tà per conf.	Q.tà per pallet	
	A OD 4950 5105	■					■	■		600	16	256	
	B OD 32SE 5105									110	8	1440	
	ACCESSORI												
	C OD BEAM 0099										8		

Fondo rinforzato
Portata 20 kg



A





B





C



A

Passo di sovrapposizione	132 mm
H. utile impilate / con coperchio	118 mm / 107 mm
Dimensioni utili interne	235 x 161 x 133 H mm
Volume	4,6 L
Pezzi per confezione / pallet	 16  256
Dimensioni confezione	620 x 420 x 563 H mm
Dimensioni pallet	1200 x 800 x 2277 H mm



B

Coperchio	300 x 200 mm
Pezzi per conf. / dimensione	 8 / 300 x 200 x 160 H mm
Pezzi per pallet / dimensione	 1440 / 1200 x 800 x 1000 H mm

C

Asta in metallo portadocumenti	
Pezzi per confezione	 8

DATASHEET

ARTICOLO	PARETI		FONDO			MANIGLIE		GR.	IMBALLO		PREZZO UNITARIO €
	Chiusure	Forate	Chiuso	Forato	Rinforzato	Chiusure	Aperte		Q.tà per conf.	Q.tà per pallet	
A OD 4930 5105	■				■	■		1740	6	88	
B OD 43SE 5105								240	6	640	
ACCESSORI											
C OD BEAM 0099									8		



A

Fondo rinforzato
Portata 20 kg





B





C

DATASHEET

A



Passo di sovrapposizione	199 mm
H. utile impilate / con coperchio	185 mm / 174 mm
Dimensioni utili interne	335 x 261 x 200 H mm
Volume	15,8 L
Pezzi per confezione / pallet	 6  88
Dimensioni confezione	620 x 420 x 632 H mm
Dimensioni pallet	1200 x 800 x 2354 H mm

B

Coperchio	400 x 300 mm
Pezzi per conf. / dimensione	 6 / 400 x 300 x 120 H mm
Pezzi per pallet / dimensione	 640 / 1200 x 800 x 1000 H mm

C

Asta in metallo portadocumenti	
Pezzi per confezione	 8

	ARTICOLO	PARETI			FONDO			MANIGLIE		GR.	IMBALLO		PREZZO UNITARIO €
		Chiuse	Forate		Chiuso	Forato	Rinforzato	Chiuse	Aperte		Q.tà per conf.	Q.tà per pallet	
	A OD 4910 5105	■					■	■		2820	3	44	
	B OD 64SE 5105									500	3	320	
	ACCESSORI												
	C OD BEAM 0099										8		

Fondo rinforzato
Portata 20 kg



A



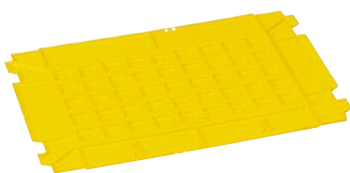

B





C



A



Passo di sovrapposizione	199 mm
H. utile impilate / con coperchio	185 mm / 174 mm
Dimensioni utili interne	535 x 361 x 200 H mm
Volume	34,8 L
Pezzi per confezione / pallet	 3  44
Dimensioni confezione	620 x 420 x 632 H mm
Dimensioni pallet	1200 x 800 x 2354 H mm

B

Coperchio	600 x 400 mm
Pezzi per conf. / dimensione	 3 / 600 x 400 x 60 H mm
Pezzi per pallet / dimensione	 320 / 1200 x 800 x 1000 H mm

C

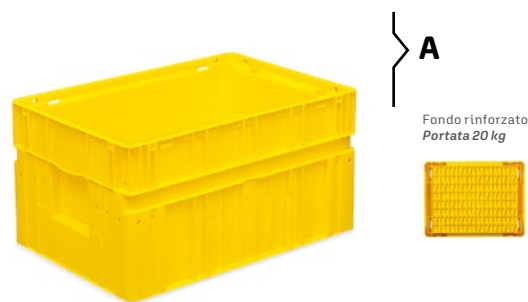

Asta in metallo portadocumenti	
Pezzi per confezione	 8

ARTICOLO	PARETI		FONDO			MANIGLIE		GR.	IMBALLO		PREZZO UNITARIO €
	Chiusure	Forate	Chiuso	Forato	Rinforzato	Chiusure	Aperte		Qtà per conf.	Qtà per pallet	
A OD 4900 5105	■				■	■		4020	3	40	
B OD 64SE 5105								500	3	320	
ACCESSORI											
C OD BEAM 0099									8		





DATASHEET

A

Passo di sovrapposizione	299 mm
H. utile impilate / con coperchio	285 mm / 274 mm
Dimensioni utili interne	535 x 361 x 300 H mm
Volume	53 L
Pezzi per confezione / pallet	 3  40
Dimensioni confezione	620 x 420 x 648 H mm
Dimensioni pallet	1200 x 800 x 2369 H mm

B

Coperchio	600 x 400 mm
Pezzi per conf. / dimensione	 3 / 600 x 400 x 60 H mm
Pezzi per pallet / dimensione	 320 / 1200 x 800 x 1000 H mm

C

Asta in metallo portadocumenti	
Pezzi per confezione	 8

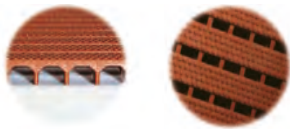
**ANTISCIVOLO**

Il particolare disegno a rilievo della parte superiore è stato progettato con funzione antiscivolo garantendo la massima aderenza anche in presenza di umidità.

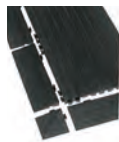
**SICUREZZA**

Le rampe di raccordo lineari e ad angolo aumentano la sicurezza nell'utilizzo da parte dell'operatore con carrello, agevolano lo scorrimento delle ruote e migliorano l'aspetto visivo antinfortunistico.

**CABLAGGI**

I tappeti antisdruciuolo sono adatti ad alloggiare in totale sicurezza cavi elettrici posti a pavimento.

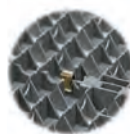
**AGGANCIO**

Tutte le parti possono essere unite e rimosse in modo semplice e rapido grazie all'apposito sistema di clip zincate di aggancio.



TAPPETI

Questi **TAPPETI**, realizzati in PE-LD (polietilene a bassa densità), sono particolarmente adatti nelle officine meccaniche, nelle industrie per la lavorazione del metallo, negli impianti di lavaggio, nelle industrie alimentari, nei depositi, negli stabilimenti balneari, nei camping, nei guardaroba, ecc.

Il risultato sintetizzato nella prova del Centro per le Materie Plastiche della Germania

del Sud è il seguente: i tappeti aderiscono bene al pavimento sia in condizioni privi di carico che in condizioni a pieno carico; essi non presentano né smussature (nelle quali si potrebbe inciampare) né grandi fessure. Inoltre, in condizione di umidità sono ugualmente ben percorribili poiché dotati di una superficie a rilievo.

ARTICOLO	PIANO DI CALPESTIO CHIUSO	PIANO DI CALPESTIO FORATO	GR.	IMBALLO		PREZZO UNITARIO €	
				Q.tà per conf.	Q.tà per pallet		
CA 0804A4101	■		1968	4	105		♻️ LDPE
CA 0804A4106	■		1968	4	105		♻️ LDPE
CA 0804A4107	■		1968	4	105		♻️ LDPE
CA 0804A4207	■		2339	4	105		♻️ LDPE
CA 0804B4101		■	1979	4	105		♻️ LDPE
CA 0804B4106		■	1979	4	105		♻️ LDPE
CA 0804B4107		■	1979	4	105		♻️ LDPE
ACCESSORI							
CA 0401A 4105	■		240	20			♻️ LDPE
CA 0401A 4207	■		269	20			♻️ LDPE
CA 0101A 4105	■		68	10			♻️ LDPE
CA 0101A 4207	■		69	10			♻️ LDPE
E CA CLIP				10			



A



B



C



D

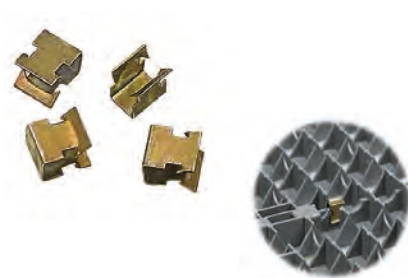

E

DATASHEET

A - TAPPETO ANTISDRUCCIOLO CHIUSO

Dimensioni	800 x 400 x 25 H mm
Piano di calpestio	senza asolature
Pezzi per confezione / pallet	📦 4 🚚 105
Dimensioni confezione	800 x 400 x 100 H mm
Dimensioni pallet	1200 x 800 x 1025 H mm

B - TAPPETO ANTISDRUCCIOLO FORATO

Dimensioni	800 x 400 x 25 H mm
Piano di calpestio	con asolature
Pezzi per confezione / pallet	📦 4 🚚 105
Dimensioni confezione	800 x 400 x 100 H mm
Dimensioni pallet	1200 x 800 x 1025 H mm

C - RAMPA DI RACCORDO LINEARE PER TAPPETO

Dimensioni	400 x 120 x 25 H mm
Pezzi per confezione	📦 20

D - RAMPA DI RACCORDO AD ANGOLO PER TAPPETO

Dimensioni	120 x 120 x 25 H mm
Pezzi per confezione	📦 10

E - CLIP ZINCATA DI COLLEGAMENTO

Pezzi per confezione	📦 10
----------------------	------

iMilani srl si riserva il diritto di modificare senza alcun preavviso le caratteristiche dei prodotti. I valori indicati sono nominali, con una tolleranza +/- 1% per le dimensioni, in funzione del materiale, e +/- 3% per il peso.



SAFELID

SAFELID rappresenta il metodo più sicuro, versatile ed economico per assicurare il carico durante il trasporto.

Disponibile in 3 misure, 800x600 mm, 1200x800 mm e 1200x1000 mm, SafeLid può essere integrato con sigilli di sicurezza,

garantendo così l'inaccessibilità al carico. Inoltre non è più necessario l'utilizzo del film estensibile, con un risparmio di tempo, costo e tutela dell'ambiente.

SICUREZZA DEL CARICO

1MICUBE

estrazione della cinghia estensibile



posizionamento del gancio di fissaggio



fissaggio del carico tramite maniglia a cricchetto



COMPONENTI

maniglia con cricchetto



maniglia di sollevamento



cinghia estensibile



SIGILLO





800 x 600 mm H 93 mm

1200 x 800 mm H 100 mm

1200 x 1000 mm H 100 mm

iMICUBE

SAFELID

211

	ARTICOLO	2 CINGHIE LATO CORTO	2 CINGHIE LATO LUNGO	2 CINGHIE FISSATE IN ALTERNATIVA SUL LATO CORTO	GR.	IMBALLO		PREZZO UNITARIO €
						Q.tà per conf.	Q.tà per pallet	
A	SL 0806 5107	■			6150	1	60	
B	SL 1208 5107		■	■	10000	1	25	
C	SL 1210 5107		■	■	9930	1	25	



A

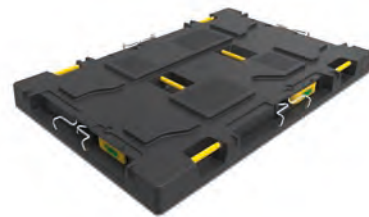

B



C

DATASHEET

A

Dimensioni	822 x 618 x 93 H mm
Passo di sovrapposizione	62,5 mm
Carico massimo ammissibile	2000 kg
Temperatura di utilizzo	-20C° / +40C°
Lunghezza cinghia	2000 mm
Pezzi per confezione / pallet	1 60
Dimensioni confezione	850 x 650 x 120 H mm
Dimensioni pallet	1200 x 800 x 1980 H mm

B

Dimensioni	1210 x 810 x 100 H mm
Passo di sovrapposizione	71 mm
Carico massimo ammissibile	2000 kg
Temperatura di utilizzo	-20C° / +40C°
Lunghezza cinghia	2000 mm
Pezzi per confezione / pallet	1 25
Dimensioni confezione	1210 x 810 x 100 H mm
Dimensioni pallet	1200 x 800 x 2200 H mm

C

Dimensioni	1227 x 1027 x 100 H mm
Passo di sovrapposizione	71 mm
Carico massimo ammissibile	2000 kg
Temperatura di utilizzo	-20C° / +40C°
Lunghezza cinghia	2000 mm
Pezzi per confezione / pallet	1 25
Dimensioni confezione	1260 x 1060 x 130 H mm
Dimensioni pallet	1250 x 1100 x 1930 H mm

iMilani srl si riserva il diritto di modificare senza alcun preavviso le caratteristiche dei prodotti. I valori indicati sono nominali, con una tolleranza +/- 1% per le dimensioni, in funzione del materiale, e +/- 3% per il peso.

SA



MOTION

MOTION è un carrello realizzato in polipropilene ad alto impatto, con la possibilità di essere impilato quando non in uso.

Grazie ad un semplice sistema di collegamento, è possibile creare file di carrelli con un'unica movimentazione.

Disponibile di serie con ruote in termoplastico grigio.

A richiesta, sono disponibili ruote blu in antitraccia.

Con l'impiego di un coperchio superiore, è anche adatto al trasporto delle cassette Delta, in modo stabile e sicuro.

Per facilitare il trasporto di più carrelli, è disponibile un timone telescopico regolabile in altezza.

SISTEMA DI COLLEGAMENTO



Il sistema di collegamento dei carrelli MOTION offre la possibilità di collegarli tra loro sia sul lato corto che sul lato lungo, spostando così più carichi insieme o per prepararli al trasporto.

RUOTE GIREVOLI



Il carrello MOTION è dotato di serie di 4 ruote girevoli in termoplastico grigio, diametro 100 mm. Su richiesta, è possibile avere anche ruote TPR diametro 75 mm in materiale antitraccia, per preservare l'estetica della pavimentazione in resina.



Combinazione Motion con Kronos



Combinazione Motion con Delta



Combinazione Motion con KLT



Combinazione Motion con Odette

IMPILAGGIO

iMICUBE



La particolare conformazione del piano di appoggio del carrello MOTION offre la possibilità di creare pile di carrelli in modo stabile e sicuro, eseguendo un posizionamento incrociato dei vari livelli.

BARCODE E LOGO



E' possibile richiedere la personalizzazione con il logo desiderato tramite processo di marchiatura a caldo sui lati del carrello MOTION. Inoltre sono previste 2 aree protette per ogni lato del carrello MOTION per il fissaggio di etichette barcode o tag, fornibili insieme ai carrelli su specifiche fornite dal cliente.

600 x 400 mm H 173 mm**A****1****2****3**

ARTICOLO	RUOTE NYLON DIAM. 100 MM	GR.	IMBALLO		PREZZO UNITARIO €
			Q.tà per conf.	Q.tà per pallet	
A MO 64TP 5107	■	3540	1	64	49,24
ACCESSORI					
1 MO HELM			1		42,05
2 DE 64SE 5101		960	1	160	9,33
3 MI 64SE 5101		1000	1	160	7,82

**A**

Dimensioni	594 x 396 x 173 H mm
Interasse impilaggio incrociato	75 mm
Interasse impilaggio parallelo	135 mm
Altezza da terra	117 mm
Tipo di ruote	4 ruote girevoli
Materiale ruote di serie	termoplastico grigio
Diametro ruote	100 mm
Piastra superiore ruote	in acciaio zincata
Numero massimo impilaggio	1+15 carrelli
Portata kg	250
Pezzi per confezione / pallet	1 75
Dimensioni pallet	1200 x 1000 x 2200 H mm

1

Timone telescopico regolabile in altezza

2-3

Coperchio per uso cassette Delta/ Minerva	600 x 400 mm
Pezzi per confezione	1
Dimensioni confezione	620 x 420 x 100 H mm

DATASHEET

800 x 600 mm H 196 mm

iMICUBE

ARTICOLO	RUOTE NYLON DIAM. 100 MM	RUOTE NYLON DIAM. 80 MM	GR.	IMBALLO		PREZZO UNITARIO €
				Q.tà per conf.	Q.tà per pallet	
A MO 86NY 5101	■	■	12000	1	20	247,95



2 ruote girevoli e 2 ruote fisse



Sistema di bloccaggio



A

DATASHEET

A

Dimensioni	800 x 600 x 196 H mm	
Interasse impilaggio incrociato	75 mm	
Interasse impilaggio parallelo	196 mm	
Altezza da terra	36 mm	
Colore	grigio RAL7040	
Materiale	PP ad alto impatto	
Tipo di ruote	2 ruote girevoli - 2 ruote fisse	
Materiale ruote di serie	nylon	
Diametro ruote fisse	100 mm	
Diametro ruote girevoli	80 mm	
Numero massimo impilaggio	1+15 carrelli	
Portata kg	250	
Pezzi per confezione / pallet	1	20
Dimensioni pallet	1200 x 800 x 2110 H mm	



Combinazione con cassette 600x400

iMilani srl si riserva il diritto di modificare senza alcun preavviso le caratteristiche dei prodotti. I valori indicati sono nominali, con una tolleranza +/- 1% per le dimensioni, in funzione del materiale, e +/- 3% per il peso.



CONTAINER

CONTAINER stampati ad iniezione e realizzati in Polietilene Alta Densità (PEHD), anche per uso alimentare. Materiale completamente riciclabile, di prima fusione garantito e certificato. Facilmente lavabile ed inattaccabile dalla ruggine; insensibile a variazioni di peso a contatto con l'acqua.

Particolarmente resistente ai raggi U.V. ed infrarossi, alle alte e basse temperature, agli acidi ed alcali. Strutturato in maniera da essere impilabile, per agevolare le operazioni di stoccaggio e di movimentazione.

VERSIONI

micube

con 4 piedi



con 2 slitte



con 4 ruote



ACCESSORI

coperchio separato



maniglione





1000 x 640 mm H 655 mm
1165 x 790 mm H 800 mm

iMICUBE

	ARTICOLO	4 PIEDI	6 PIEDI CON SLITTE	PE-HD VERGINE	PE-HD RIGENERATO	KG	IMBALLO		PREZZO UNITARIO €
							Q.tà per conf.	Q.tà per pallet	
A	CN 1006FJ4001	■		■		14,3	1	6	
	CN 1006FJ4007	■			■	14,3	1	6	
B	CN 1107FJ 4001	■		■		25	1	3	
	CN 1107FJ 4007	■			■	25	1	3	
C	CN 1107SJ 4001		■	■		26,2	1	3	
	CN 1107SJ 4007		■		■	26,2	1	3	



Materia prima per articoli colore nero: Polietilene Alta Densità Rigenerato



A

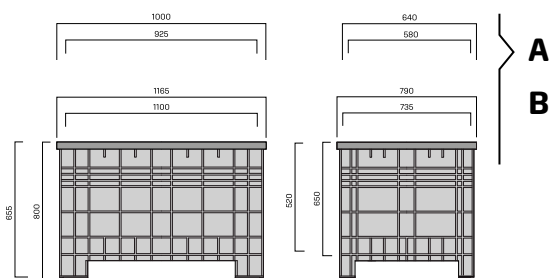

A
B

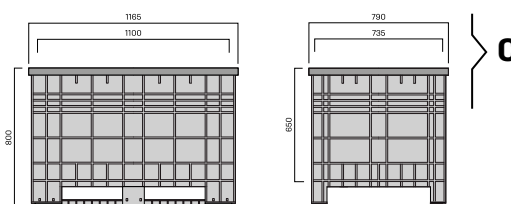

C

DATASHEET

A - CONTAINER CON 4 PIEDI

Dimensioni	1000 x 640 x 655 H mm
Dimensioni interne	925 x 580 x 520 H mm
Portata	150 kg
Volume	280 L
Pezzi per confezione / pallet	1 6

B - CONTAINER CON 4 PIEDI

Dimensioni	1165 x 790 x 800 H mm
Dimensioni interne	1100 x 735 x 650 H mm
Portata	250 kg
Volume	520 L
Pezzi per confezione / pallet	1 3

C - CONTAINER CON 2 TRAVERSE

Dimensioni	1165 x 790 x 800 H mm
Dimensioni interne	1100 x 735 x 650 H mm
Portata	250 kg
Volume	520 L
Pezzi per confezione / pallet	1 3



B



C

iMilani srl si riserva il diritto di modificare senza alcun preavviso le caratteristiche dei prodotti. I valori indicati sono nominali, con una tolleranza +/- 1% per le dimensioni, in funzione del materiale, e +/- 3% per il peso.

1000 x 640 mm H 790/815 mm
1165 x 790 mm H 935/960 mm



ARTICOLO	RUOTE Ø 100 MM	RUOTE Ø 125 MM	FISSAGGIO MANIGLIONE OPZIONALE	PESO SENZA RUOTE KG	IMBALLO		PREZZO UNITARIO €
					Q.tà per conf.	Q.tà per pallet	
A CN 1006R1J 4001	■		■	14,3	1	6	
CN 1006R2J 4001		■	■	14,3	1	6	
B CN 1107R1J 4001	■		■	25,0	1	3	
CN 1107R2J 4001		■	■	25,0	1	3	

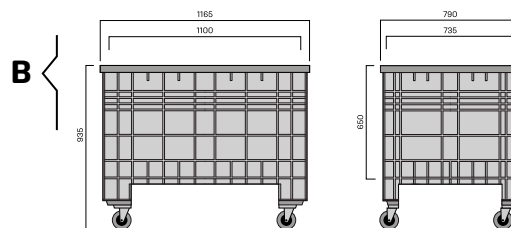
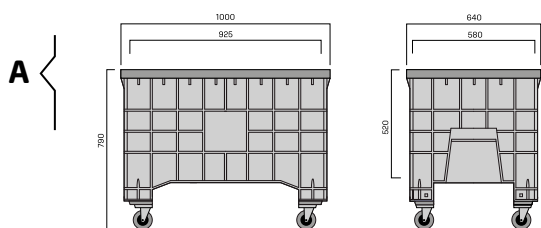

A	
Dimensioni con ruote diam. 100 mm	1000 x 640 x 790 H mm
Dimensioni con ruote diam. 125 mm	1000 x 640 x 815 H mm
Dimensioni interne	925 x 580 x 520 H mm
Ruote senza freno	4
Portata	150 kg
Volume	280 L
Pezzi per confezione / pallet	📦 1 🚚 6
B	
Dimensioni con ruote diam. 100 mm	1165 x 790 x 935 H mm
Dimensioni con ruote diam. 125 mm	1165 x 790 x 960 H mm
Dimensioni interne	1100 x 735 x 650 H mm
Ruote senza freno	4
Portata	250 kg
Volume	520 L
Pezzi per confezione / pallet	📦 1 🚚 3

DATASHEET

ARTICOLO	4 PIEDI	9 PIEDI CON SLITTE	PE-HD VERGINE	PE-HD RIGENERATO	KG	IMBALLO		PREZZO UNITARIO €
						Q.tà per conf.	Q.tà per pallet	
A CN 1210BJ 4001		■	■			1	3	



Container specifico per raccolta batterie esauste
Coperchio da ordinare a parte

ARTICOLO	PER CONTAINER CN121...	PER CONTAINER CN100...	PER CONTAINER CN110...	GR.	IMBALLO		PREZZO UNITARIO €
					Q.tà per conf.	Q.tà per pallet	
1 CN CV12 4001	■				1		
2 CN CV10 4001		■			1		
3 CN CV11 4001			■		1		
4 CN HAND480001		■			1		
CN HAND670001			■		1		

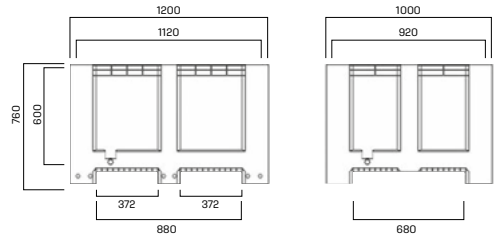

DATASHEET

A - CONTAINER RACCOLTA PILE ESAUSTE CON 3 TRAVERSE

Dimensioni	1200 x 1000 x 760 H mm
Dimensioni interne	1120 x 920 x 600 H mm
Portata	450 kg
Volume	610 L
Pezzi per confezione / pallet	1 3

1 - COPERCHIO RACCOLTA PILE ESAUSTE

Dimensioni nominali	1200 x 1000 mm
Pezzi per confezione / pallet	1 3

2 - COPERCHIO

Dimensioni nominali	1000 x 640 mm
Pezzi per confezione / pallet	1 3

3 - COPERCHIO

Dimensioni nominali	1165 x 790
Pezzi per confezione / pallet	1 3

4 - MANIGLIA PER IL TRASPORTO

Lunghezza	480 mm / 670 mm
Pezzi per confezione / pallet	1 3



PALLET & COVER

Il **PALLET** è nato oltre 80 anni fa, inteso come semplice spessore di legno da mettere sotto il materiale per facilitarne la movimentazione.

Da allora ad oggi di strada ne ha fatta molta e non solo sugli automezzi, ma anche nella ricerca di materiali e geometrie che lo rendano riutilizzabile all'infinito, facile da lavare e costruito anche con materiali ecosostenibili.

A maggior tenuta del carico e della sua sicurezza, la merce posizionata sui pallet può essere protetta grazie all'impiego di cover, realizzati in termoformatura oppure ad iniezione.

PALLET SERIE K

1MICUBE

E' un pallet con struttura monolitica di nuova generazione, pensato per migliorare tutte le fasi della logistica, senza saldature né giunzioni: agevola la movimentazione sia meccanica che manuale ed è stato testato secondo le norme ISO 8611-1991.

Ottima resistenza alle cadute e sopporta molto bene le forti torsioni e le pressioni esercitate dall'alto verso il basso e viceversa.

Realizzato in polipropilene, riciclabile al 100%, in colore nero. Il piano di appoggio grigliato ne facilita il lavaggio.

Possono essere personalizzati con marchiature a caldo, barcode e RFID.



PALLET SERIE J

Pallet stampati ad iniezione e realizzati in Polietilene Alta Densità (HDPE) anche per uso alimentare, realizzati in materiale completamente riciclabile, di prima fusione garantito e certificato.

Facilmente lavabili ed inattaccabili dalla ruggine, insensibili a variazioni di peso a contatto con l'acqua.

Particolarmente resistenti ai raggi U.V. ed infrarossi, alle alte e basse temperature, agli acidi ed alcali.

Possono essere personalizzati con marchiature a caldo, barcode e RFID.



PALLET SERIE M

Realizzati in polietilene riciclato, a completa tutela dell'ambiente.

I pallet della Serie M sono inseribili uno all'interno dell'altro grazie alla particolare geometria del piede.

Sono disponibili sia per carico leggero che per carico medio. Quelli per carico leggero sono comunque molto resistenti e possono anche essere utilizzati come pallet a perdere.

Grazie alla superficie con struttura alveolare, la versione per carichi medi è adatta anche per un uso intensivo.

Entrambe le versioni possono essere personalizzate con marchiature a caldo, barcode e RFID.



COVER

Disponibili nel formato 800x1200 mm e 1000x1200 mm, sono realizzati in polietilene ad alta densità nella versione termoformata, più leggera e maneggevole, mentre per la versione ad iniezione viene impiegato il polipropilene.

Facilmente lavabili e riutilizzabili, possono essere personalizzati con marchiature a caldo, barcode e RFID.



1200 x 800 mm
1200 x 1000 mm

ARTICOLO	ATHENA ATHENA LIGHT KRONOS	RL-KLT R-KLT	ODETTE	KG	IMBALLO		PREZZO UNITARIO €
					Q.tà per conf.	Q.tà per pallet	
A PA 1208EK 5107	■			17,3	1	15	
B PA 1210IK 5107		■	■	17,9	1	15	

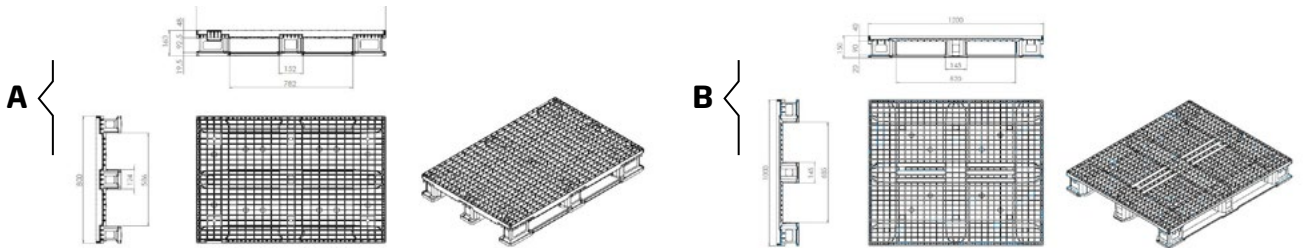

A - PALLET CON BORDINO A FILO PERIMETRO

Dimensioni	1200 x 800 x 160 H mm
Portata statica	5000 kg
Portata dinamica	1500 kg
Pezzi per confezione / pallet	📦 1 🚚 15

B - PALLET CON BORDINO

Dimensioni	1200 x 1000 x 160 H mm
Portata statica	5000 kg
Portata dinamica	1500 kg
Pezzi per confezione / pallet	📦 1 🚚 15

DATASHEET

1200 x 800 mm 1200 x 1000 mm

iMICUBE

ARTICOLO	ATHENA ATHENA LIGHT KRONOS	RL-KLT R-KLT	ODETTE	KG	IMBALLO		PREZZO UNITARIO €
					Q.tà per conf.	Q.tà per pallet	
D PA 1208FJ 5100				12,3	1	15	
E PA 1210FJ 5100				15,1	1	15	
F PA 1208HJ 5100		■	■	14,5	1	15	
G PA 1210HJ 5100		■	■	17,0	1	15	
H PA 1208LJ 5100	■			14,0	1	15	
I PA 1210LJ 5100	■			16,9	1	15	



D
E

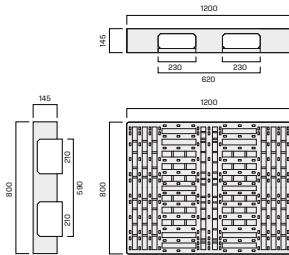

D
F
H

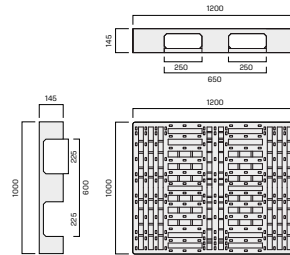

E
G
I

DATASHEET

D - PALLET SENZA BORDINO

Dimensioni	1200 x 800 x 145 H mm
Portata statica	4000 kg
Portata dinamica	1500 kg
Pezzi per confezione / pallet	1 15

E - PALLET SENZA BORDINO

Dimensioni	1200 x 1000 x 145 H mm
Portata statica	4000 kg
Portata dinamica	1500 kg
Pezzi per confezione / pallet	1 15

F - G PALLET CON BORDINO PERIMETRALE A SEZIONE ALTA IN ACCIAIO ZINCATO - PERR-KLT - RL-KLT - ODETTE

Dimensioni	1200 x 800/1000 x 145 H mm
Portata statica	4000 kg
Portata dinamica	1500 kg
Pezzi per confezione / pallet	1 15

H - I PALLET CON BORDINO PERIMETRALE A SEZIONE BASSA IN ACCIAIO ZINCATO - PER ATHENA - ATHENA LIGHT - KRONOS

Dimensioni	1200 x 800/1000 x 145 H mm
Portata statica	4000 kg
Portata dinamica	1500 kg
Pezzi per confezione / pallet	1 15



F
G



H
I

iMilani srl si riserva il diritto di modificare senza alcun preavviso le caratteristiche dei prodotti. I valori indicati sono nominali, con una tolleranza +/- 1% per le dimensioni, in funzione del materiale, e +/- 3% per il peso.

1200 x 800 mm
1200 x 1000 mm

ARTICOLO	ATHENA ATHENA LIGHT KRONOS	RL-KLT R-KLT	OJETTE	KG	IMBALLO		PREZZO UNITARIO €
					Q.tà per conf.	Q.tà per pallet	
A	PA 1208LM 5107	■	■	4,8	1	66	
B	PA 1210LM 5107	■	■	6,9	1	60	



Materia prima: Polietilene Alta Densità Rigenerato

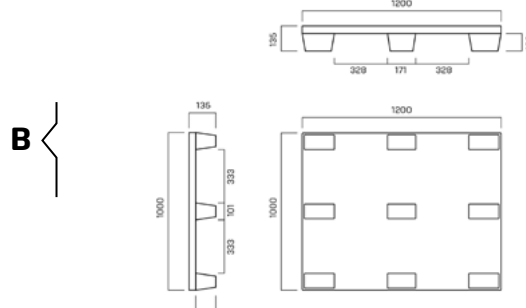
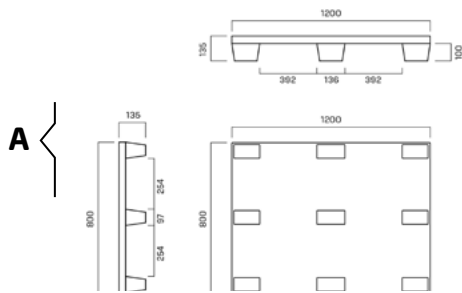

A

Dimensioni	1200 x 800 x 135 H mm
Portata statica	1500 kg
Portata dinamica	600 kg
Pezzi per confezione / pallet	📦 1 🚚 15

B

Dimensioni	1200 x 1000 x 135 H mm
Portata statica	1500 kg
Portata dinamica	600 kg
Pezzi per confezione / pallet	📦 1 🚚 60

DATASHEET

800 x 600 mm
1200 x 800 mm
1200 x 1000 mm

iMICUBE

	ARTICOLO	ATHENA ATHENA LIGHT KRONOS	RL-KLT R-KLT	ODETTE	KG	IMBALLO		PREZZO UNITARIO €
						Q.tà per conf.	Q.tà per pallet	
D	PA 0806AM 5107	■	■		3,2	1	60	
E	PA 1208AM 5107	■	■		8,1	1	55	
F	PA 1210AM 5107	■	■		9,25	1	60	



Materia prima: Polietilene Alta Densità Rigenerato

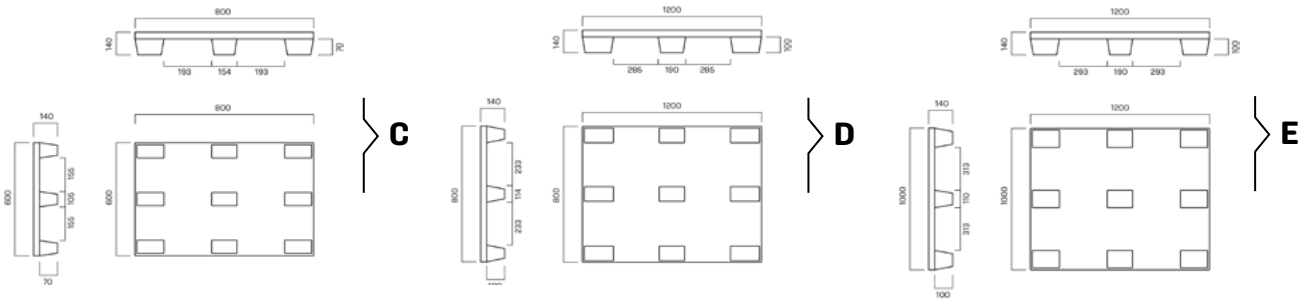

DATASHEET

C

Dimensioni	800 x 600 x 140 H mm
Portata statica	3000 kg
Portata dinamica	600 kg
Pezzi per confezione / pallet	1 60

D

Dimensioni	1200 x 800 x 140 H mm
Portata statica	4000 kg
Portata dinamica	1200 kg
Pezzi per confezione / pallet	1 55

E

Dimensioni	1200 x 1000 x 140 H mm
Portata statica	4000 kg
Portata dinamica	1200 kg
Pezzi per confezione / pallet	1 60



iMilani srl si riserva il diritto di modificare senza alcun preavviso le caratteristiche dei prodotti. I valori indicati sono nominali, con una tolleranza +/- 1% per le dimensioni, in funzione del materiale, e +/- 3% per il peso.



1200 x 800 mm
1200 x 1000 mm

iMICUBE

	ARTICOLO	TERMOFORATO	INIEZIONE	KG	IMBALLO		PREZZO UNITARIO €
					Q.tà per conf.	Q.tà per pallet	
A	CV 1208SC 5107		■	5770	1	20	
B	CV 1210SH 5107		■	7390	1	20	



DATASHEET

A

Dimensioni nominali	1200 x 800 mm
Ingombro in altezza quando in uso	20 mm
Pezzi per confezione / pallet	1 20
Dimensioni pallet	1250 x 850 x 960 H mm

B - COVER PER USO SPECIFICO CON R-KLT / RL-KLT / ODETTE

Dimensioni nominali	1200 x 1000 mm
Ingombro in altezza quando in uso	20 mm
Pezzi per confezione / pallet	1 20
Dimensioni pallet	1250 x 1050 x 960 H mm



A



B

iMilani srl si riserva il diritto di modificare senza alcun preavviso le caratteristiche dei prodotti. I valori indicati sono nominali, con una tolleranza +/- 1% per le dimensioni, in funzione del materiale, e +/- 3% per il peso.



HOLDER

RS

rigido con supporto



ARTICOLO	DIMENSIONI MM	PER FORMATO ETICHETTA MM	PREZZO € CONF. 10 PZ.
LH A414 RS	215 x 80 x 17 h	1/4 DIN A4 - 210 x 75	
LH A500 RS	215 x 155 x 17 h	DIN A5 - 210 x 148	

RA

micube

rigido con adesivo



ARTICOLO	DIMENSIONI MM	PER FORMATO ETICHETTA MM	PREZZO € CONF. 10 PZ.
LH A700 RA	110 x 83	DIN A5 - 105 x 74	
LH A414 RA	220 x 83	1/4 DIN A4 - 210 x 75	
LH A500 RA	220 x 160	DIN A5 - 210 x 148	

MI

morbido ad inserimento



ARTICOLO	DIMENSIONI MM	PER FORMATO ETICHETTA MM	PREZZO € CONF. 10 PZ.
LH A414 MI	210 x 80	1/4 DIN A4 - 210 x 75	
LH A413 MI	210 x 100	1/3 DIN A4 - 210 x 99	
LH A500 MI	210 x 147	DIN A5 - 210 x 148	

MF

morbido con foro



ARTICOLO	DIMENSIONI MM	PER FORMATO ETICHETTA MM	PREZZO € CONF. 10 PZ.
LH A414 MF	210 x 80	1/4 DIN A4 - 210 x 75	

FORMATI ETICHETTE INSERIBILI

Misure DIN in mm

DIN A7

110 x 83

1/4 DIN A4

210 x 75

1/3 DIN A4

210 x 99

DIN A5

210 x 160



PORTA ETICHETTA CON SUPPORTO



ARTICOLO
LH A414 RS

ARTICOLO
LH A500 RS

ART. NEXIT	BORDO 1/4 A4		BORDO A5	
	LATO CORTO	LATO LUNGO	LATO CORTO	LATO LUNGO
	NX 2108 A	0	0	0
NX 2112 A	0	0	0	0
NX 3208 A	0	0	0	0
NX 3212 A	0	2	0	0
NX 3217 A	0	2	0	2
NX 3222 A	0	2	0	2
NX 4308 A	0	0	0	0
NX 4308 C	0	0	0	0
NX 4312 A	2	2	0	0
NX 4312 C	2	2	0	0
NX 4312 P	2	2	0	0
NX 4317 B	2	2	2	2
NX 4317 D	2	2	2	2
NX 4317 S	2	2	2	2
NX 4322 B	2	2	2	2
NX 4322 D	2	2	2	2
NX 4322 S	2	2	2	2
NX 4322 U	1	2	1	2
NX 4327 B	2	2	2	2
NX 4327 D	2	2	2	2
NX 4327 S	2	2	2	2
NX 4327 U	1	2	1	2
NX 4332 B	2	2	2	2
NX 4332 D	2	2	2	2
NX 4332 S	2	2	2	2
NX 4332 U	1	2	1	2

NON APPLICABILE

NUMERO LATI APPLICABILE
SENZA L'USO DELLA MANIGLIA

NUMERO LATI APPLICABILE



PORTA ETICHETTA CON SUPPORTO



ARTICOLO
LH A414 RS

ARTICOLO
LH A500 RS

ART. NEXIT	BORDO 1/4 A4		BORDO A5	
	LATO CORTO	LATO LUNGO	LATO CORTO	LATO LUNGO
	NX 6408 A	0	0	0
NX 6408 C	0	0	0	0
NX 6408 P	0	0	0	0
NX 6412 A	2	2	0	0
NX 6412 C	2	2	0	0
NX 6412 P	2	2	0	0
NX 6417 B	2	2	2	2
NX 6417 D	2	2	2	2
NX 6417 S	2	2	2	2
NX 6422 B	2	2	2	2
NX 6422 D	2	2	2	2
NX 6422 S	2	2	2	2
NX 6422 U	1	2	1	2
NX 6427 B	2	2	2	2
NX 6427 D	2	2	2	2
NX 6427 S	2	2	2	2
NX 6427 U	1	2	1	2
NX 6432 B	2	2	2	2
NX 6432 D	2	2	2	2
NX 6432 S	2	2	2	2
NX 6432 U	1	2	1	2
NX 6442 B	2	2	2	2
NX 6442 D	2	2	2	2
NX 6442 S	2	2	2	2
NX 6442 U	1	2	1	2

NON APPLICABILE

NUMERO LATI APPLICABILE
SENZA L'USO DELLA MANIGLIA

NUMERO LATI APPLICABILE



PORTA ETICHETTA CON ADESIVO



ARTICOLO
LH A414 RA

ARTICOLO
LH A500 RA

ARTICOLO
LH A700 RA

ART. NEXIT	ADESIVE 1/4 A4		ADESIVE A5		ADESIVE A7	
	LATO CORTO	LATO LUNGO	LATO CORTO	LATO LUNGO	LATO CORTO	LATO LUNGO
	NX 2108 A	0	0	0	0	0
NX 2112 A	0	0	0	0	0	0
NX 3208 A	0	0	0	0	0	0
NX 3212 A	0	0	0	0	0	0
NX 3217 A	0	0	0	0	2	2
NX 3222 A	0	0	0	0	2	2
NX 4308 A	0	0	0	0	0	0
NX 4308 C	0	0	0	0	0	0
NX 4312 A	0	0	0	0	0	0
NX 4312 C	0	0	0	0	0	0
NX 4312 P	0	0	0	0	0	0
NX 4317 B	0	2	0	0	2	2
NX 4317 D	0	2	0	0	2	2
NX 4317 S	0	0	0	0	0	2
NX 4322 B	0	2	0	2	0	2
NX 4322 D	0	2	0	2	0	2
NX 4322 S	0	0	0	0	0	2
NX 4322 U	0	2	0	2	1	2
NX 4327 B	2	2	0	2	2	2
NX 4327 D	2	2	0	2	2	2
NX 4327 S	2	2	0	0	2	2
NX 4327 U	1	2	0	2	2	2
NX 4332 B	2	2	2	2	2	2
NX 4332 D	2	2	2	2	2	2
NX 4332 S	2	2	2	0	2	2
NX 4332 U	1	2	1	2	2	2

NON APPLICABILE

NUMERO LATI APPLICABILE
SENZA L'USO DELLA MANIGLIA

NUMERO LATI APPLICABILE



PORTA ETICHETTA CON ADESIVO



ARTICOLO
LH A414 RA

ARTICOLO
LH A500 RA

ARTICOLO
LH A700 RA

ART. NEXIT	ADESIVE 1/4 A4		ADESIVE A5		ADESIVE A7	
	LATO CORTO	LATO LUNGO	LATO CORTO	LATO LUNGO	LATO CORTO	LATO LUNGO
	NX 6408 A	0	0	0	0	0
NX 6408 C	0	0	0	0	0	0
NX 6408 P	0	0	0	0	0	0
NX 6412 A	0	0	0	0	0	0
NX 6412 C	0	0	0	0	0	0
NX 6412 P	0	0	0	0	0	0
NX 6417 B	0	2	0	0	0	2
NX 6417 D	0	2	0	0	0	2
NX 6417 S	0	2	0	0	0	2
NX 6422 B	2	2	0	1	2	2
NX 6422 D	2	2	0	1	2	2
NX 6422 S	2	2	0	1	2	2
NX 6422 U	1	2	0	2	1	2
NX 6427 B	2	2	2	2	2	2
NX 6427 D	2	2	2	2	2	2
NX 6427 S	2	2	2	2	2	2
NX 6427 U	2	2	1	2	2	2
NX 6432 B	2	2	2	2	2	2
NX 6432 D	2	2	2	2	2	2
NX 6432 S	1	2	2	2	2	2
NX 6432 U	1	2	1	2	2	2
NX 6442 B	2	2	2	2	2	2
NX 6442 D	2	2	2	2	2	2
NX 6442 S	2	2	2	2	2	2
NX 6442 U	2	2	2	2	2	2

NON APPLICABILE

NUMERO LATI APPLICABILE
SENZA L'USO DELLA MANIGLIA

NUMERO LATI APPLICABILE

CASSETTE SERIE ATHENA

ATHENA

236



PORTA ETICHETTA CON SUPPORTO



ARTICOLO
LH A414 RS

ARTICOLO
LH A500 RS

ART. ATHENA	BORDO 1/4 A4		BORDO A5	
	LATO CORTO	LATO LUNGO	LATO CORTO	LATO LUNGO
	AT 3212 A	0	2	0
AT 3217 A	0	2	0	2
AT 4305 A	0	0	0	0
AT 4308 A	0	0	0	0
AT 4312 A	2	2	0	0
AT 4312 C	2	2	0	0
AT 4312 P	2	2	0	0
AT 4317 A	2	2	2	2
AT 4317 C	2	2	2	2
AT 4322 A	2	2	2	2
AT 4322 B	2	2	2	2
AT 4322 D	2	2	2	2
AT 4332 A	2	2	2	2
AT 4332 B	2	2	2	2
AT 6408 A	0	0	0	0
AT 6412 A	2	2	0	0
AT 6412 C	2	2	0	0
AT 6412 G	2	2	0	0
AT 6412 H	2	2	0	0
AT 6417 A	2	2	2	2
AT 6417 C	2	2	2	2
AT 6422 A	2	2	2	2
AT 6422 B	2	2	2	2
AT 6422 D	2	2	2	2
AT 6422 S	2	2	2	2
AT 6428 A	2	2	2	2
AT 6428 B	2	2	2	2
AT 6428 D	2	2	2	2
AT 6432 A	2	2	2	2
AT 6432 B	2	2	2	2
AT 6432 D	2	2	2	2
AT 6432 R	2	2	2	2
AT 6443 B	2	2	2	2
AT 6443 R	2	2	2	2
AT 6443 V	2	1	2	1
AT 6443 U	1	2	1	2
AT 8612 C	0	0	0	0
AT 8617 C	0	0	0	0
AT 8622 C	0	0	0	0
AT 8632 C	0	0	0	0
AT 8643 W	0	0	0	0

NON APPLICABILE

NUMERO LATI APPLICABILE
SENZA L'USO DELLA MANIGLIA

NUMERO LATI APPLICABILE



PORTA ETICHETTA CON ADESIVO



ARTICOLO
LH A414 RA

ARTICOLO
LH A500 RA

ARTICOLO
LH A700 RA

ART. ATHENA	ADESIVE 1/4 A4		ADESIVE A5		ADESIVE A7	
	LATO CORTO	LATO LUNGO	LATO CORTO	LATO LUNGO	LATO CORTO	LATO LUNGO
	AT 3212 A	0	0	0	0	0
AT 3217 A	0	0	0	0	2	2
AT 4305 A	0	0	0	0	0	0
AT 4308 A	0	0	0	0	0	0
AT 4312 A	0	0	0	0	0	0
AT 4312 C	0	0	0	0	0	0
AT 4312 P	0	0	0	0	0	0
AT 4317 A	0	2	0	0	2	2
AT 4317 C	0	2	0	0	2	2
AT 4322 A	0	2	0	1	2	2
AT 4322 B	0	2	0	1	2	2
AT 4322 D	0	2	0	1	2	2
AT 4332 A	0	2	0	2	2	2
AT 4332 B	0	2	0	2	2	2
AT 6408 A	0	0	0	0	0	0
AT 6412 A	0	0	0	0	0	0
AT 6412 C	0	0	0	0	0	0
AT 6412 G	0	0	0	0	0	0
AT 6412 H	0	0	0	0	0	0
AT 6417 A	1	2	0	0	2	2
AT 6417 C	1	2	0	0	2	2
AT 6422 A	2	2	0	2	2	2
AT 6422 B	2	2	0	2	2	2
AT 6422 D	2	2	0	2	2	2
AT 6422 S	0	0	0	0	0	0
AT 6428 A	2	2	2	2	2	2
AT 6428 B	2	2	2	2	2	2
AT 6428 D	2	2	2	2	2	2
AT 6432 A	2	2	2	2	2	2
AT 6432 B	2	2	2	2	2	2
AT 6432 D	2	2	2	2	2	2
AT 6432 R	0	0	0	0	0	0
AT 6443 B	2	1	2	0	2	2
AT 6443 R	0	0	0	0	0	0
AT 6443 V	2	1	2	0	2	2
AT 6443 U	2	1	1	0	2	2
AT 8612 C	0	0	0	0	0	0
AT 8617 C	2	2	0	0	2	2
AT 8622 C	2	2	0	0	2	2
AT 8632 C	2	2	2	2	2	2
AT 8643 W	2	2	2	2	2	2

CASSETTE SERIE ATHENA LIGHT



PORTA ETICHETTA CON SUPPORTO



ARTICOLO
LH A414 RS

ARTICOLO
LH A500 RS

ART. ATHENA LIGHT	BORDO 1/4 A4		BORDO A5	
	LATO CORTO	LATO LUNGO	LATO CORTO	LATO LUNGO
	AL 6422 A	2	2	2
AL 6422 B	2	2	2	2
AL 6422 D	2	2	2	2

PORTA ETICHETTA CON ADESIVO



ARTICOLO
LH A414 RA

ARTICOLO
LH A500 RA

ARTICOLO
LH A700 RA

ART. ATHENA LIGHT	ADESIVE 1/4 A4		ADESIVE A5		ADESIVE A7	
	LATO CORTO	LATO LUNGO	LATO CORTO	LATO LUNGO	LATO CORTO	LATO LUNGO
	AL 6422 A	1	0	0	0	2
AL 6422 B	1	0	0	0	2	2
AL 6422 S	0	0	0	0	0	0

NON APPLICABILE

NUMERO LATI APPLICABILE
SENZA L'USO DELLA MANIGLIA

NUMERO LATI APPLICABILE



PORTA ETICHETTA CON SUPPORTO



ARTICOLO
LH A414 RS

ARTICOLO
LH A500 RS

ART. ODETTTE	BORDO 1/4 A4		BORDO A5	
	LATO CORTO	LATO LUNGO	LATO CORTO	LATO LUNGO
	0 D 4 9 5 0	0	2	0
0 D 4 9 3 0	2	2	2	2
0 D 4 9 1 0	2	2	2	2
0 D 4 9 0 0	2	2	2	2

PORTA ETICHETTA CON ADESIVO



ARTICOLO
LH A414 RA

ARTICOLO
LH A500 RA

ARTICOLO
LH A700 RA

ART. ODETTTE	ADESIVE 1/4 A4		ADESIVE A5		ADESIVE A7	
	LATO CORTO	LATO LUNGO	LATO CORTO	LATO LUNGO	LATO CORTO	LATO LUNGO
	0 D 4 9 5 0	0	0	0	0	0
0 D 4 9 3 0	0	0	0	0	0	1
0 D 4 9 1 0	0	0	0	0	0	1
0 D 4 9 0 0	0	0	0	0	2	0

NON APPLICABILE

NUMERO LATI APPLICABILE
SENZA L'USO DELLA MANIGLIA

NUMERO LATI APPLICABILE



PORTA ETICHETTA CON SUPPORTO



ARTICOLO
LH A414 RS

ARTICOLO
LH A500 RS

ART. RL-KLT	BORDO 1/4 A4		BORDO A5	
	LATO CORTO	LATO LUNGO	LATO CORTO	LATO LUNGO
	K L 3 1 4 7	0	2	0
K L 4 1 4 7	2	2	0	0
K L 4 2 8 0	2	2	2	2
K L 6 1 4 7	2	2	0	0
K L 6 2 8 0	2	2	2	2

PORTA ETICHETTA CON ADESIVO



ARTICOLO
LH A414 RA

ARTICOLO
LH A500 RA

ARTICOLO
LH A700 RA

ART. RL-KLT	ADESIVE 1/4 A4		ADESIVE A5		ADESIVE A7	
	LATO CORTO	LATO LUNGO	LATO CORTO	LATO LUNGO	LATO CORTO	LATO LUNGO
	K L 3 1 4 7	0	0	0	0	0
K L 4 1 4 7	0	0	0	0	0	1
K L 4 2 8 0	0	1	0	1	2	2
K L 6 1 4 7	0	0	0	0	0	2
K L 6 2 8 0	1	0	0	0	2	2

NON APPLICABILE

NUMERO LATI APPLICABILE
SENZA L'USO DELLA MANIGLIA

NUMERO LATI APPLICABILE



PORTA ETICHETTA CON SUPPORTO



ARTICOLO
LH A414 RS

ARTICOLO
LH A500 RS

ART. R-KLT	BORDO 1/4 A4		BORDO A5	
	LATO CORTO	LATO LUNGO	LATO CORTO	LATO LUNGO
	K L 3 2 1 5	0	2	0
K L 4 3 1 5	2	2	0	0
K L 4 3 2 9	2	2	2	2
K L 6 4 1 5	2	2	0	0
K L 6 4 2 9	2	2	2	2

PORTA ETICHETTA CON ADESIVO



ARTICOLO
LH A414 RA

ARTICOLO
LH A500 RA

ARTICOLO
LH A700 RA

ART. R-KLT	ADESIVE 1/4 A4		ADESIVE A5		ADESIVE A7	
	LATO CORTO	LATO LUNGO	LATO CORTO	LATO LUNGO	LATO CORTO	LATO LUNGO
	K L 3 2 1 5	0	0	0	0	0
K L 4 3 1 5	0	0	0	0	0	0
K L 4 3 2 9	0	1	0	1	2	2
K L 6 4 1 5	0	0	0	0	0	0
K L 6 4 2 9	1	0	0	0	2	2

NON APPLICABILE

NUMERO LATI APPLICABILE
SENZA L'USO DELLA MANIGLIA

NUMERO LATI APPLICABILE



PORTA ETICHETTA CON SUPPORTO



ARTICOLO
LH A414 RS



ARTICOLO
LH A500 RS

ART. MINERVA	BORDO 1/4 A4		BORDO A5	
	LATO CORTO	LATO LUNGO	LATO CORTO	LATO LUNGO
	MI 6420 B	0	0	0
MI 6420 S	0	0	0	0
MI 6430 B	0	2	0	0
MI 6430 S	0	2	0	0
MI 6440 B	0	2	0	0
MI 6440 S	0	2	0	0

PORTA ETICHETTA CON ADESIVO



ARTICOLO
LH A414 RA



ARTICOLO
LH A500 RA



ARTICOLO
LH A700 RA

ART. MINERVA	ADESIVE 1/4 A4		ADESIVE A5		ADESIVE A7	
	LATO CORTO	LATO LUNGO	LATO CORTO	LATO LUNGO	LATO CORTO	LATO LUNGO
	MI 6420 B	0	2	0	0	2
MI 6420 S	0	0	0	0	0	0
MI 6430 B	0	2	0	2	2	2
MI 6430 S	0	0	0	0	0	0
MI 6440 B	0	2	0	2	2	2
MI 6440 S	0	0	0	0	0	0

NON APPLICABILE

NUMERO LATI APPLICABILE



PORTA ETICHETTA CON SUPPORTO



ARTICOLO
LH A414 RS

ARTICOLO
LH A500 RS

ART. DELTA	BORDO 1/4 A4		BORDO A5	
	LATO CORTO	LATO LUNGO	LATO CORTO	LATO LUNGO
	DE 6417 A	0	0	0
DE 6422 A	0	0	0	0
DE 6427 A	0	0	0	0
DE 6432 A	0	2	0	0
DE 6442 A	0	2	0	0
DE 6417 I	0	0	0	0
DE 6422 I	0	0	0	0
DE 6427 I	0	0	0	0
DE 6432 I	0	2	0	0
DE 6442 I	0	2	0	0
DE 6417 Z	0	0	0	0
DE 6422 Z	0	0	0	0
DE 6427 Z	0	0	0	0
DE 6432 Z	0	0	0	0
DE 6442 Z	0	0	0	0

PORTA ETICHETTA CON ADESIVO



ARTICOLO
LH A414 RA

ARTICOLO
LH A500 RA

ARTICOLO
LH A700 RA

ART. DELTA	ADESIVE 1/4 A4		ADESIVE A5		ADESIVE A7	
	LATO CORTO	LATO LUNGO	LATO CORTO	LATO LUNGO	LATO CORTO	LATO LUNGO
	DE 6417 A	2	2	0	0	2
DE 6422 A	2	2	0	0	2	2
DE 6427 A	2	2	2	2	2	2
DE 6432 A	2	2	2	2	2	2
DE 6442 A	2	2	2	2	2	2
DE 6417 I	2	2	0	0	2	2
DE 6422 I	2	2	0	0	2	2
DE 6427 I	2	2	2	2	2	2
DE 6432 I	2	2	2	2	2	2
DE 6442 I	2	2	2	2	2	2
DE 6417 Z	2	2	0	0	2	2
DE 6422 Z	2	2	0	0	2	2
DE 6427 Z	2	2	2	2	2	2
DE 6432 Z	2	2	2	2	2	2
DE 6442 Z	2	2	2	2	2	2



PORTA ETICHETTA CON ADESIVO



ARTICOLO
LH A414 RA

ARTICOLO
LH A500 RA

ARTICOLO
LH A700 RA

ART. ZEUS	ADESIVE 1/4 A4		ADESIVE A5		ADESIVE A7	
	LATO CORTO	LATO LUNGO	LATO CORTO	LATO LUNGO	LATO CORTO	LATO LUNGO
	Z E Z 0 0 2	0	0	0	0	0
Z E Z 3 A 2	0	2	0	0	0	2
Z E Z 4 A 2	1	2	0	0	1	2
Z E Z 0 0 4	1	2	0	2	1	2
Z E Z 4 A 5	1	2	1	2	1	2
Z E Z 0 0 5	0	0	0	0	2	2

NON APPLICABILE

NUMERO LATI APPLICABILE

PORTA ETICHETTA CON ADESIVO



ARTICOLO
LH A414 RA

ARTICOLO
LH A500 RA

ARTICOLO
LH A700 RA

ART. ZEUS COMPAT	ADESIVE 1/4 A4		ADESIVE A5		ADESIVE A7	
	LATO CORTO	LATO LUNGO	LATO CORTO	LATO LUNGO	LATO CORTO	LATO LUNGO
	C O C O 0 1	0	0	0	0	0
C O C O 0 2	0	0	0	0	0	2
C O C 3 A 2	0	2	0	0	0	2
C O C O 0 3	0	2	0	2	0	2
C O Z 3 L 5	0	2	0	0	0	2
C O C 4 A 2	0	2	0	0	0	2
C O C O 0 4	0	2	0	2	0	2
C O C A 4 5	0	2	0	2	1	2
C O Z 5 P 4	0	0	0	0	1	2
C O Z O 0 5	0	0	0	0	1	2

NON APPLICABILE

NUMERO LATI APPLICABILE



FOX

I carrelli **FOX** sono sempre forniti completi di 2 mensole e cassette NEXIT oppure in alternativa con 2 mensole e contenitori Compat.

Ulteriori mensole complete di cassette e contenitori sono fornibili separatamente.

In alternativa è anche possibile ordinare i carrelli FOX completi di 2 gruppi di contenitori basculanti Practibox.

Anche in questo caso è possibile completare il carrello ordinando ulteriori mensole attrezzate secondo le proprie necessità.

Il carrello serie FOX è disponibile con altezza 1430 mm e 2 diverse larghezze:

- Luce libera mensole 657 mm per carrelli FOX 06
- Luce libera mensole 955 mm per carrelli FOX 08

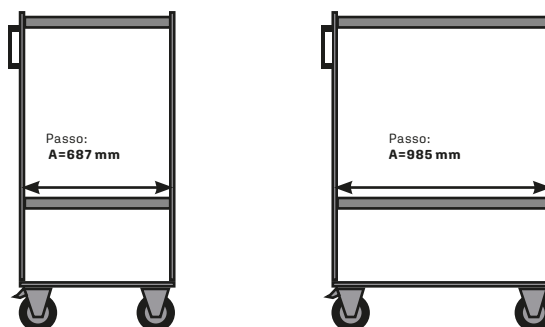

MENSOLE E RUOTE



Le mensole inclinabili per carrelli FOX con lunghezza 955 mm passo 985 mm possono essere di 4 profondità 220- 320- 420-600 mm.

Le mensole inclinabili per carrelli FOX con lunghezza 657 mm passo 687 mm possono essere di 2 profondità 220-420 mm. Oltre alle mensole inclinate il carrello è configurabile anche con mensole fisse per contenitori entrambe con diversa profondità.

I carrelli sono forniti di serie con ruote montate e telaio smontato.

Sono previste ruote in gomma standard $\varnothing 125$ mm, di cui 2 fisse e 2 girevoli con freno.

ACCESSORI

Per sfruttare al meglio gli spazi del carrello sono opzionabili accessori quali le cassette practibox e i traversi di irrigidimento.



REGOLAZIONI

Il traverso forato base permette la regolazione dei montanti e l'inserimento di diverse tipologie di cassette, massima flessibilità di regolazione per inserire cassette dalla più piccola alla più grande.

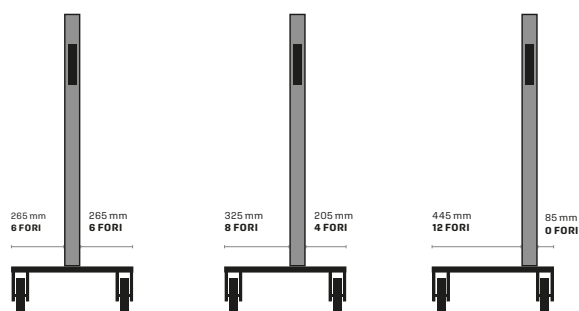

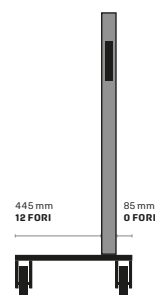
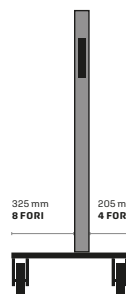
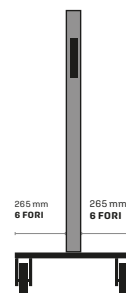

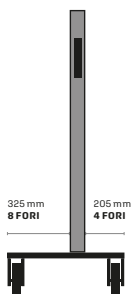
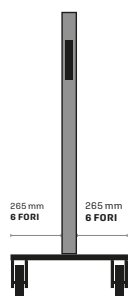

1023 x 613 mm H 1430mm

MICUBE

FOX + COMPAT

250

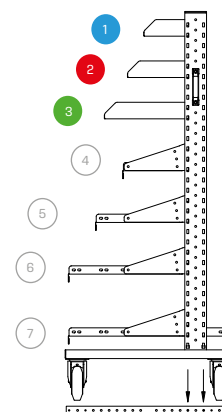
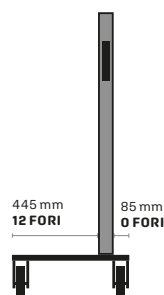
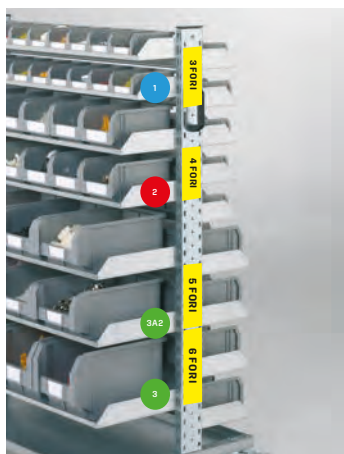
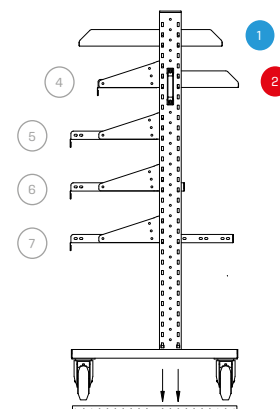
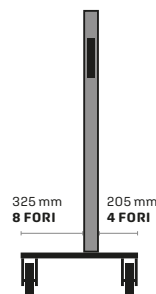
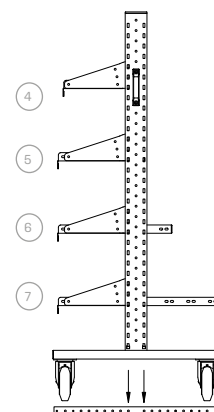
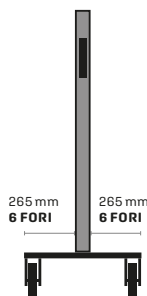

974 x 150 mm**974 x 205 mm****974 x 295 mm**

Mensole contenitori COMPAT

Mensola fissa in acciaio zincato

Portata 25 kg - L=974 mm

KIT composto da

- Carrello 1023 x 613 x 1430H mm

- 2 mensole uguali complete di contenitori

PROFONDITÀ MENSOLA mm	N. CONTENITORI	DIMENSIONE CONTENITORI mm			MATERIALE	CODICE	PREZZO KIT €	CODICE	PREZZO MENSOLA AGGIUNTIVA CON CONTENITORI €			
		L	P	H								
1 150	9	95	160/140	75		FXT 00199 5101		FX 00199 5101				
							FXT 00199 5102		FX 00199 5102			
						FXT 00199 5103		FX 00199 5103				
						FX T00199 5104		FX 00199 5104				
						FXT 00199 5105		FX 00199 5105				
		MISURA 1			ECOGREEN	FXT 00199 5401		FX 00199 5401				
		2 205	6	140	230/200	130		FXT00269 5101		FX 00269 5101		
									FXT 00269 5102		FX 00269 5102	
								FXT 00269 5103		FX 00269 5103		
								FXT 00269 5104		FX 00269 5104		
FXT 00269 5105								FX 00269 5105				
MISURA 2				ECOGREEN	FXT 00269 5401		FX 00269 5401					
3 295	4			200	350/300	200		FXT 00349 5101		FX 00349 5101		
									FXT 00349 5102		FX 00349 5102	
								FXT 00349 5103		FX 00349 5103		
								FXT 00349 5104		FX 00349 5104		
		FXT 00349 5105						FX 00349 5105				
		MISURA 3			ECOGREEN	FXT 00349 5401		FX 00349 5401				
		3 295	4	200	350/300	145		FXT 3A249 5101		FX 3A249 5101		
									FXT 3A249 5102		FX3 A249 5102	
								FXT 3A249 5103		FX3 A249 5103		
								FXT 3A249 5104		FX 3A249 5104		
FXT 3A249 5105								FX 3A249 5105				
MISURA 3A2				ECOGREEN	FXT 3A249 5401		FX 3A249 5401					

1023 x 613 mm H 1430mm

MICUBE

FOX + NEXIT

252

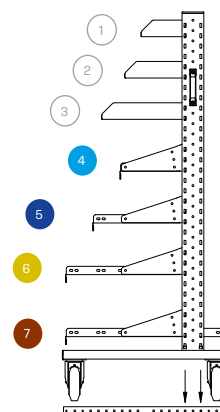
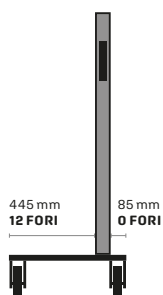
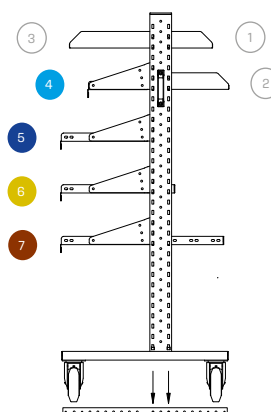
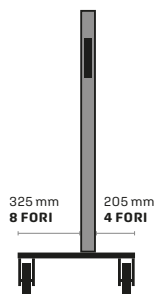
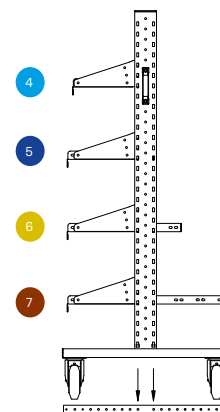
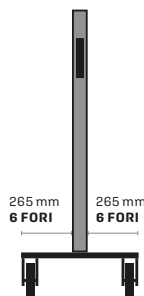

955 x 220 mm - 955 x 320 mm
955 x 420 mm - 955 x 600 mm

Mensole cassette NEXIT

Mensola inclinabile in acciaio zincato
 Portata 50 kg - L=955 mm

KIT composto da

- Carrello 1023 x 613 x 1430H mm
- 2 mensole uguali complete di cassette

PROFONDITÀ MENSOLA mm	ESEMPIO	N. CASSETTE	DIMENSIONE CASSETTA mm			FRONTE PRELIEVO mm	MATERIALE	CODICE	PREZZO KIT €	CODICE	PREZZO MENSOLA AGGIUNTIVA CON CASSETTE €
			L	P	H						
4 220		3	300	200	120	300		FXT3212A39N101		FX3212A39N101	
							ECOGREEN	FXT3212A39N401		FX3212A39N401	
		3	300	200	170	300		FXT3217B39N101		FX3217B39N101	
							ECOGREEN	FXT3217B39N401		FX3217B39N401	
5 320		4	300	200	120	200		FXT3212A49N101		FX3212A49N101	
							ECOGREEN	FXT3212A49N401		FX3212A49N401	
		4	300	200	170	200		FXT3217B49N101		FX3217B49N101	
							ECOGREEN	FXT3217B49N401		FX3217B49N401	
		2	400	300	120	400		FXT4312A29N101		FX4312A29N101	
							ECOGREEN	FXT4312A29N401		FX4312A29N401	
		2	400	300	170	400		FXT4317B29N101		FX4317B29N101	
							ECOGREEN	FXT4317B29N401		FX4317B29N401	
6 420		3	400	300	120	300		FXT4312A39N101		FX4312A39N101	
							ECOGREEN	FXT4312A39N401		FX4312A39N401	
		3	400	300	170	300		FXT4317B39N101		FX4317B39N101	
	ECOGREEN						FXT4317B39N401		FX4317B39N401		
		3	400	300	220	300		FXT4322B39N101		FX4322B39N101	
							ECOGREEN	FXT4322B39N401		FX4322B39N401	
3		400	300	220	300		FXT4322B39N101		FX4322B39N101		
7 600		2	600	400	120	400		FXT6412A29N101		FX6412A29N101	
							ECOGREEN	FXT6412A29N401		FX6412A29N401	
		2	600	400	170	400		FXT6417B29N101		FX6417B29N101	
							ECOGREEN	FXT6417B29N401		FX6417B29N401	
		2	600	400	220	400		FXT6422B29N101		FX6422B29N101	
							ECOGREEN	FXT6422B29N401		FX6422B29N401	
		1	800	600	120	800		FXT8612C195101		FX8612C195101	
							ECOGREEN	FXT8612C195401		FX8612C195401	
		1	800	600	170	800		FXT8617C195101		FX8617C195101	
							ECOGREEN	FXT8617C195401		FX8617C195401	
1		800	600	220	800		FXT8622C195101		FX8622C195101		
						ECOGREEN	FXT8622C195401		FX8622C195401		

Le portate sono nette e si riferiscono a carichi uniformemente distribuiti.
 Gli accessori e i materiali stoccati nei carrelli non devono sporgere dalla base del carrello stesso.

725 x 613 mm H 1430mm

MICUBE

FOX + COMPAT

254

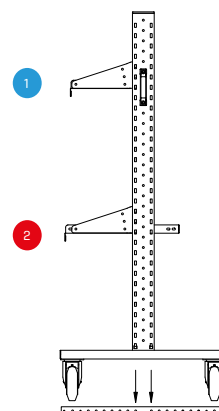
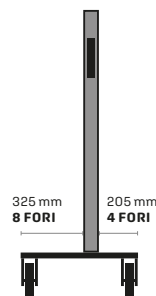
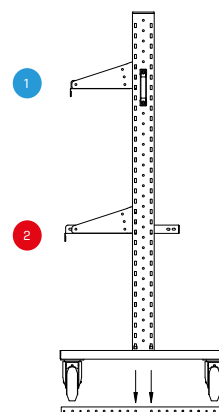
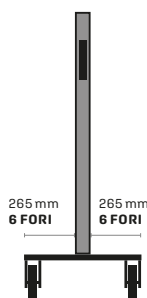

657 x 220 mm**657 x 420 mm****Mensole contenitori COMPAT**













Mensola inclinabile in acciaio zincato

Portata 50 kg - L=657 mm

KIT composto da

- Carrello 725 x 613 x 1430H mm

- 2 mensole uguali complete di contenitori

PROFONDITÀ MENSOLA mm	N. CONTENITORI	DIMENSIONE CONTENITORI mm			MATERIALE	CODICE	PREZZO KIT €	CODICE	PREZZO MENSOLA AGGIUNTIVA CON CONTENITORI €			
		L	P	H								
1 220	6	95	160/140	75		FXT 00166 5101		FX 00166 5101				
							FXT 00166 5102		FX 00166 5102			
							FXT 00166 5103		FX 00166 5103			
							FXT 00166 5104		FX 00166 5104			
							FXT 00166 5105		FX 00166 5105			
		MISURA 1			ECOGREEN 	FXT 00166 5401		FX 00166 5401				
		1 220	4	140	230/200	130		FXT 00246 5101		FX 00246 5101		
									FXT 00246 5102		FX 00246 5102	
									FXT 00246 5103		FX 00246 5103	
									FXT 00246 5104		FX 00246 5104	
	FXT 00246 5105								FX 00246 5105			
MISURA 2				ECOGREEN 	FXT00246 5401		FX 00246 5401					
2 420	3			200	350/300	200		FXT 00336 5101		FX 00336 5101		
									FXT00336 5102		FX 00336 5102	
									FXT 00336 5103		FX 00336 5103	
									FXT 00336 5104		FX 00336 5104	
			FXT 00336 5105						FX 00336 5105			
		MISURA 3			ECOGREEN 	FXT00336 5401		FX 00336 5401				
		2 420	3	200	350/300	145		FXT 3A236 5101		FX 3A236 5101		
									FXT 3A236 5102		FX 3A236 5102	
									FXT 3A236 5103		FX 3A236 5103	
									FXT 3A236 5104		FX 3A236 5104	
	FXT 3A236 5105								FX 3A236 5105			
MISURA 3A2				ECOGREEN 	FXT 3A236 5401		FX 3A236 5401					

725 x 613 mm H 1430mm

MICUBE

FOX + NEXIT

256

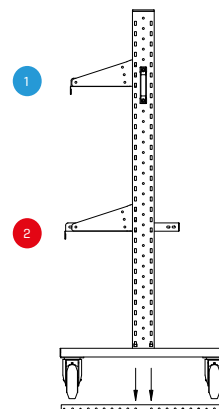
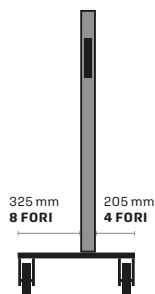
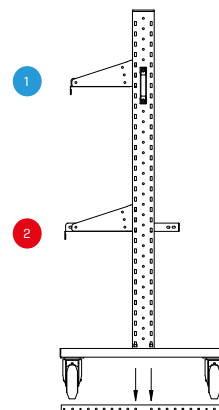
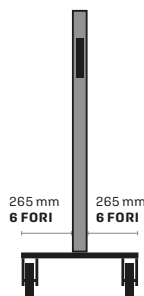

657 x 220 mm
657 x 420 mm

Mensole cassette NEXIT



















Mensola inclinabile in acciaio zincato

Portata 50 kg - L=657 mm

KIT composto da

- Carrello 725 x 613 x 1430H mm

- 2 mensole uguali complete di cassette

PROFONDITÀ MENSOLA mm	ESEMPIO	N. CASSETTE	DIMENSIONE CASSETTA mm			FRONTE PRELIEVO mm	MATERIALE	CODICE	PREZZO KIT €	CODICE	PREZZO MENSOLA AGGIUNTIVA CON CASSETTE €		
			L	P	H								
1 220		2	300	200	120	300	 PP	FXT 3212A26 N101		FX 3212A26 N101			
							ECOGREEN 	FXT 3212A26 N401		FX 3212A26 N401			
		2	300	200	170	300	 PP	FXT 3217B26 N101		FX 3217B26 N101			
							ECOGREEN 	FXT 3217B26 N401		FX 3217B26 N401			
2 420		2	400	300	120	300	 PP	FXT4312A26N101		FX 4312A26 N101			
							ECOGREEN 	FXT 4312A26 N401		FX 4312A26 N401			
		2	400	300	170	300	 PP	FXT 4317B26 N101		FX 4317B26 N101			
							ECOGREEN 	FXT 4317B26 N401		FX 4317B26 N401			
		2	400	300	220	300	 PP	FXT 4322B26 N101		FX 4322B26 N101			
							ECOGREEN 	FXT 4322B26 N401		FX 4322B26 N401			
		1 420		1	600	400	120	600	 PP	FXT 6412A16 N101		FX 6412A16 N101	
									ECOGREEN 	FXT 6412A16 N401		FX 6412A16 N401	
				1	600	400	170	600	 PP	FXT 6417B16 N101		FX 6417B16 N101	
									ECOGREEN 	FXT 6417B16 N401		FX 6417B16 N401	
				1	600	400	220	600	 PP	FXT 6422B16 N101		FX 6422B16 N101	
									ECOGREEN 	FXT 6422B16 N401		FX 6422B16 N401	

725 x 613 mm H 1430mm

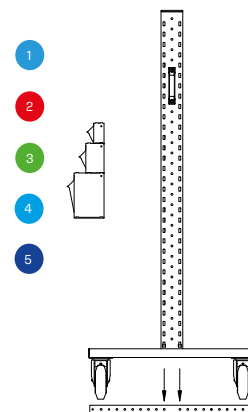
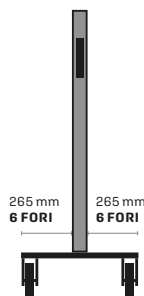

Altezza totale rotaie

1200 mm - 280 mm

Altezza utile d'inserimento Practibox



1264 mm - 276 mm

1MICUBE

KIT composto da

- Carrello 725 x 613 x 1430H mm
- 2 coppie rotaie altezza 1200
- 2 cassette Practibox
- 2 fermi zincati

 Su ogni cassettera PRACTIBOX aggiuntiva, ordinare sempre i relativi fermi presenti a pagina 139 posizione D

ALTEZZE ROTAIE mm	ROTAIE PRACTIBOX				CODICE	PREZZO €
H. totale					FXRAIL12	
1200						
H. utile						
1264						
H. totale					FXRAIL28	
280						
H. utile						
276						
ALTEZZA mm	CASSETTERA PRACTIBOX	N. BASCULANTI	CODICE	PREZZO € KIT	CODICE	PREZZO € PRACTIBOX AGGIUNTIVO
77		9	FXTPR9		PR90770001	
112		6	FXTPR6		PR61120001	
164		5	FXTPR5		PR51640001	
206		4	FXTPR4		PR42060001	
240		3	FXTPR3		PR3240001	

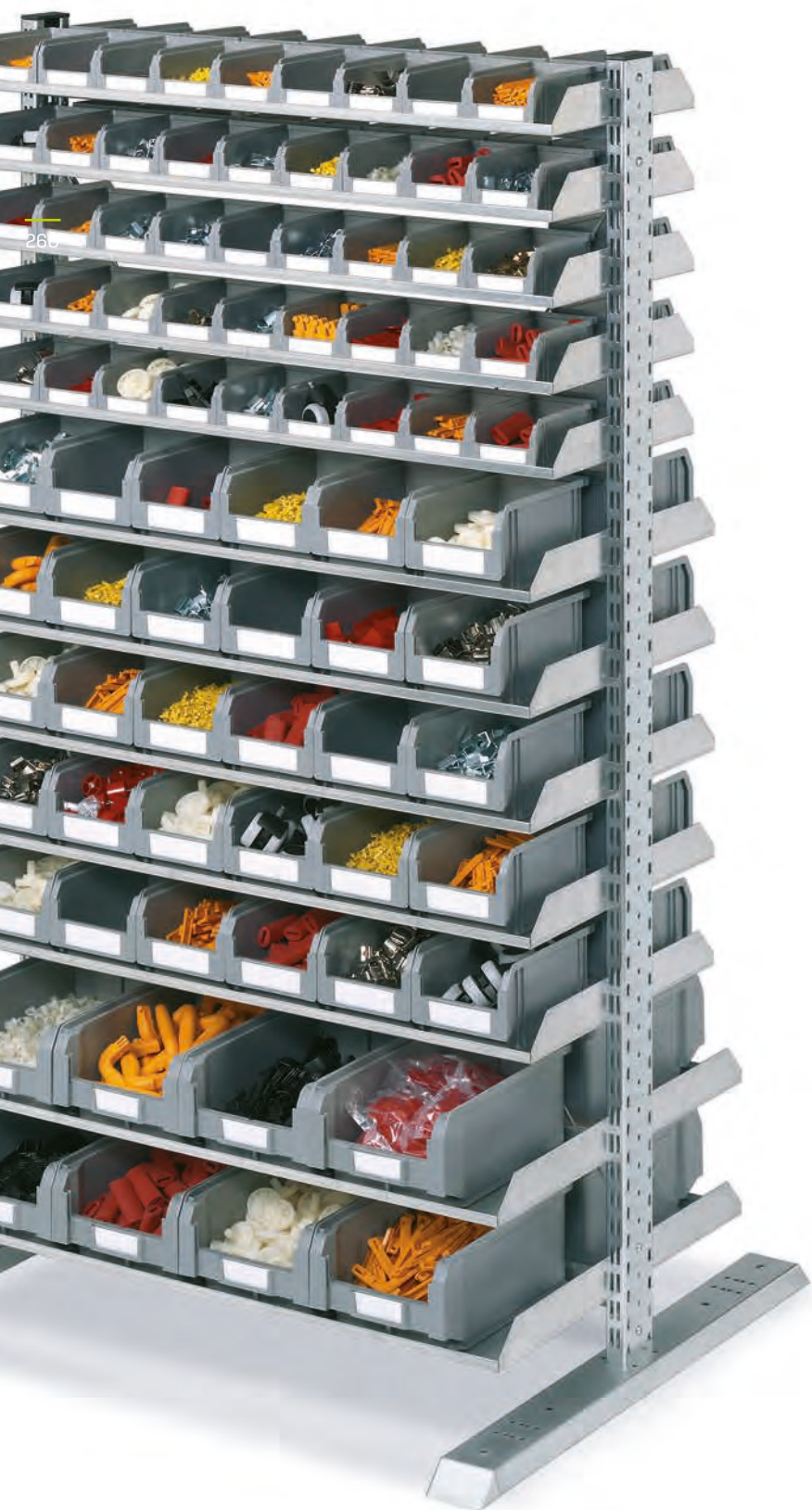

QUICK

Gli scaffali **QUICK** sono sempre forniti completi di 2 mensole e cassette NEXIT oppure in alternativa con 2 mensole e contenitori Compat. Ulteriori mensole complete di cassette e contenitori sono fornibili separatamente.

Gli impieghi degli scaffali QUICK rendono maggiormente efficiente le operazioni di picking, riducendo il numero di errori e offrendo un'alta visibilità delle scorte.

Lo scaffale serie QUICK, con altezza 1817 mm, è disponibile con due diverse soluzioni: monofronte e bifronte, per poter inserire mensole su uno o entrambi i lati.

telaio bifronte
base con crociera



telaio monofronte
base con crociera



MENSOLE

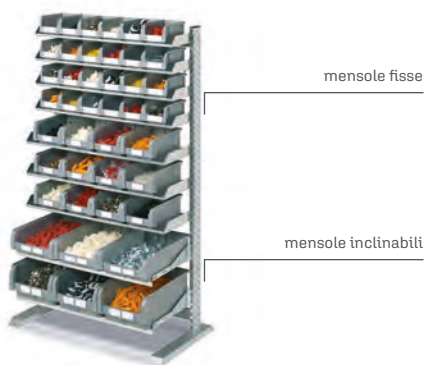

Le mensole inclinabili per scaffali QUICK con lunghezza 955 mm passo 985 mm sono disponibili in 4 profondità: 220 - 320 - 420 - 600 mm.

Oltre alle mensole inclinate il carrello è configurabile anche con mensole fisse per contenitori, entrambi di diverse profondità.

CASSETTE E CONTENITORI

Le asolature presenti nei montanti consentono l'inserimento di diverse tipologie di contenitori COMPAT mis. 1/2/3/3A2/4/4A2 e cassette serie NEXIT.

COMPAT



NEXIT



SCAFFALI AGGIUNTIVI

Con l'impiego di scaffali aggiuntivi è possibile collegare una nuova campata a quella esistente, risparmiando lo spazio ed il costo di un montante e relativo piede.





1065 x 925 mm H 1813 mm

MICUBE



1065 x 542 mm H 1813mm

MICUBE

QUICK + COMPAT

264



Mensole contenitori COMPAT













Mensola fissa in acciaio zincato

Portata 25 kg - L=974 mm

KIT composto da

- Scaffale 1065 x 542 x 1813H mm

- 2 mensole uguali complete di contenitori

PROFONDITÀ MENSOLA mm	N. CONTENITORI	DIMENSIONE CONTENITORI mm			MATERIALE	CODICE	PREZZO KIT €	CODICE	PREZZO KIT MENSOLA + CONTENITORI IN €		
		L	P	H							
150	9	95	160/140	75	 PP	QUR 00199 5101		QU 00199 5101			
		 MISURA 1				QUR 00199 5102		QU 00199 5102			
						QUR 00199 5103		QU 00199 5103			
						QUR 00199 5104		QU 00199 5104			
						QUR 00199 5105		QU 00199 5105			
		ECOGREEN 	QUR 00199 5401		QU 00199 5401						
		205	6	140	230/200	130	 PP	QUR 00269 5101		QU 00269 5101	
				 MISURA 2				QUR 00269 5102		QU 00269 5102	
								QUR 00269 5103		QU 00269 5103	
								QUR 00269 5104		QU 00269 5104	
QUR 00269 5105								QU 00269 5105			
ECOGREEN 	QUR 00269 5401				QU 00269 5401						
295	4			200	350/300	200	 PP	QUR 00349 5101		QU 00349 5101	
				 MISURA 3				QUR 00349 5102		QU 00349 5102	
								QUR 00349 5103		QU 00349 5103	
								QUR 00349 5104		QU 00349 5104	
		QUR 00349 5105						QU 00349 5105			
		ECOGREEN 	QUR 00349 5401		QU 00349 5401						
		295	4	200	350/300	145	 PP	QUR 3A249 5101		QU 3A249 5101	
				 MISURA 3A2				QUR 3A249 5102		QU 3A249 5102	
								QUR 3A249 5103		QU 3A249 5103	
								QUR 3A249 5104		QU 3A249 5104	
QUR 3A249 5105								QU 3A249 5105			
ECOGREEN 	QUR 3A249 5401				QU 3A249 5401						

Le portate sono nette e si riferiscono a carichi uniformemente distribuiti.
Gli accessori e i materiali stoccati nei carrelli non devono sporgere dalla base del carrello stesso.

985 x 542 mm H 1813mm

MICUBE

QUICK + COMPAT

266

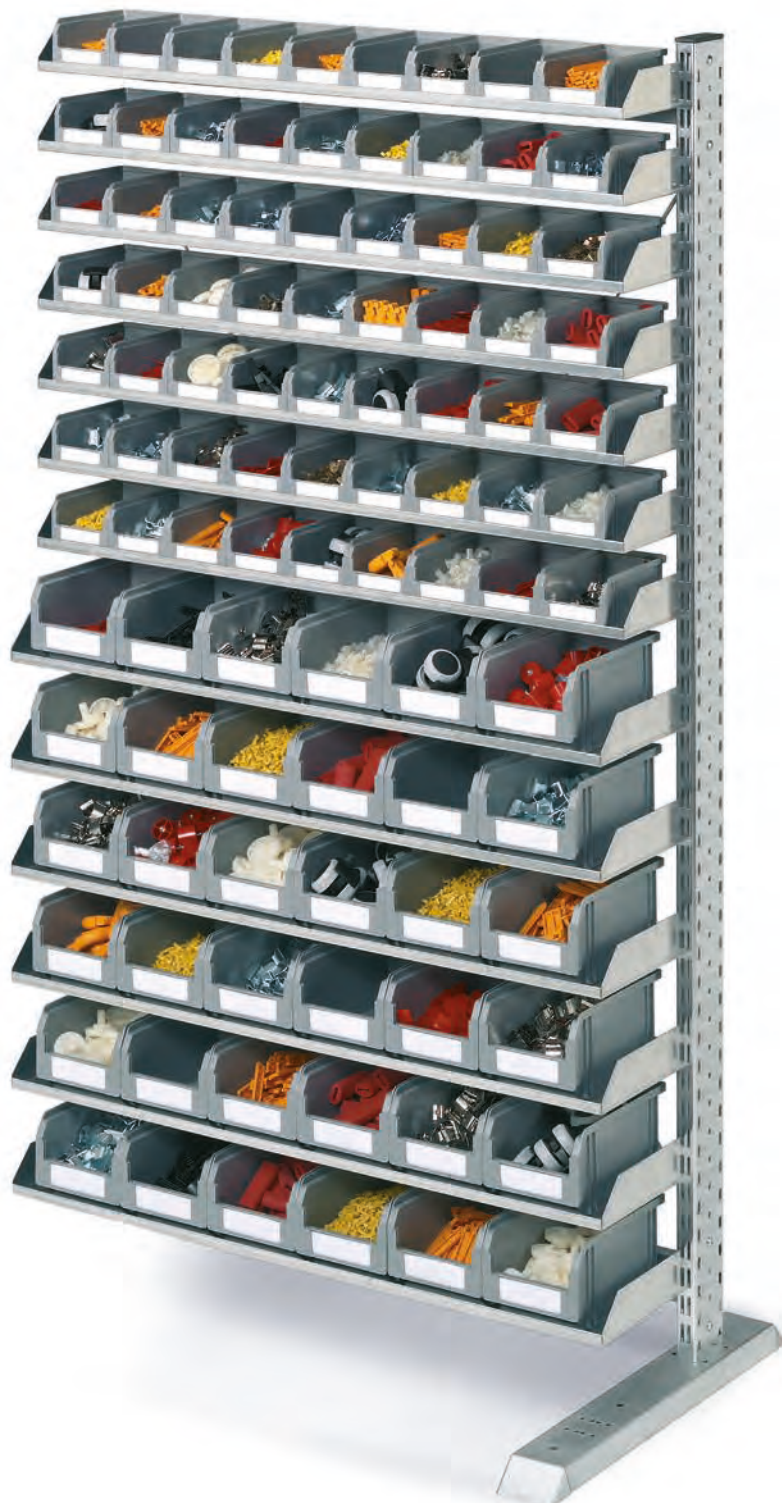

Mensole contenitori COMPAT













Mensola fissa in acciaio zincato

Portata 25 kg - L=974 mm

KIT composto da

- Scaffale aggiuntivo 985 x 542 x 1813H mm

- 2 mensole uguali complete di contenitori

PROFONDITÀ MENSOLA mm	N. CONTENITORI	DIMENSIONE CONTENITORI mm			MATERIALE	CODICE	PREZZO KIT €	CODICE	PREZZO KIT MENSOLA + CONTENITORI IN €		
		L	P	H							
150	9	95	160/140	75		QUE 00199 5101		QU 00199 5101			
						QUE 00199 5102		QU 00199 5102			
						QUE 00199 5103		QU 00199 5103			
						QUE 00199 5104		QU 00199 5104			
						QUE 00199 5105		QU 00199 5105			
		ECOGREEN 	QUE 00199 5401		QU 00199 5401						
		205	6	140	230/200	130		QUE 00269 5101		QU 00269 5101	
								QUE 00269 5102		QU 00269 5102	
								QUE 00269 5103		QU 00269 5103	
								QUE 00269 5104		QU 00269 5104	
QUE 00269 5105								QU 00269 5105			
ECOGREEN 	QUE 00269 5401				QU 00269 5401						
295	4			200	350/300	200		QUE 00349 5101		QU 00349 5101	
								QUE 00349 5102		QU 00349 5102	
								QUE 00349 5103		QU 00349 5103	
								QUE 00349 5104		QU 00349 5104	
		QUE 00349 5105						QU 00349 5105			
		ECOGREEN 	QUE 00349 5401		QU 00349 5401						
		295	4	200	350/300	145		QUE 3A249 5101		QU 3A249 5101	
								QUE 3A249 5102		QU 3A249 5102	
								QUE 3A249 5103		QU 3A249 5103	
								QUE 3A249 5104		QU 3A249 5104	
QUE 3A249 5105								QU 3A249 5105			
ECOGREEN 	QUE 3A249 5401				QU 3A249 5401						

Le portate sono nette e si riferiscono a carichi uniformemente distribuiti.
Gli accessori e i materiali stoccati nei carrelli non devono sporgere dalla base del carrello stesso.

1065 x 542 mm h 1813mm

MICUBE



Mensole cassette NEXIT

Mensola inclinabile in acciaio zincato

Portata 50 kg - L=955 mm

KIT composto da

- Scaffale 1065 x 542 x 1813H mm

- 2 mensole uguali complete di contenitori

PROFONDITÀ MENSOLA mm	ESEMPIO	N. CASSETTE	DIMENSIONE CASSETTA mm			FRONTE PRELIEVO mm	MATERIALE	CODICE	PREZZO KIT €	CODICE	PREZZO KIT MENSOLA + CONTENITORI IN €
			L	P	H						
220		3	300	200	120	300		QUR3212A39N101		QU3212A39N101	
							ECOGREEN	QUR3212A39N401		QU3212A39N401	
		3	300	200	170	300		QUR3217B39N101		QU3217B39N101	
							ECOGREEN	QUR3217B39N401		QU3217B39N401	
320		4	300	200	120	200		QUR3212A49N101		QU3212A49N101	
							ECOGREEN	QUR3212A49N401		QU3212A49N401	
		4	300	200	170	200		QUR3217B49N101		QU3217B49N101	
							ECOGREEN	QUR3217B49N401		QU3217B49N401	
		2	400	300	120	400		QUR4312A29N101		QU4312A29N101	
							ECOGREEN	QUR4312A29N401		QU4312A29N401	
		2	400	300	170	400		QUR4317B29N101		QU4317B29N101	
							ECOGREEN	QUR4317B29N401		QU4317B29N401	
420		3	400	300	120	300		QUR4312A39N101		QU4312A39N101	
							ECOGREEN	QUR4312A39N401		QU4312A39N401	
		3	400	300	170	300		QUR4317B39N101		QU4317B39N101	
							ECOGREEN	QUR4317B39N401		QU4317B39N401	
		3	400	300	220	300		QUR4322B39N101		QU4322B39N101	
							ECOGREEN	QUR4322B39N401		QU4322B39N401	
		2	600	400	120	400		QUR6412A29N101		QU6412A29N101	
							ECOGREEN	QUR6412A29N401		QU6412A29N401	
600		2	600	400	170	400		QUR6417B29N101		QU6417B29N101	
							ECOGREEN	QUR6417B29N401		QU6417B29N401	
		2	600	400	220	400		QUR6422B29N101		QU6422B29N101	
							ECOGREEN	QUR6422B29N401		QU6422B29N401	
		1	800	600	120	800		QUR8612C195101		QU8612C195101	
							ECOGREEN	QUR8612C195401		QU8612C195401	
		1	800	600	170	800		QUR8617C195101		QU8617C195101	
							ECOGREEN	QUR8617C195401		QU8617C195401	
1	800	600	220	800		QUR8622C195101		QU8622C195101			
					ECOGREEN	QUR8622C195401		QU8622C195401			

Le portate sono nette e si riferiscono a carichi uniformemente distribuiti.
Gli accessori e i materiali stoccati nei carrelli non devono sporgere dalla base del carrello stesso.

985 x 542 mm H 1813mm

MICUBE



Mensole cassette NEXIT

Mensola inclinabile in acciaio zincato

Portata 50 kg - L=955 mm

KIT composto da

- Scaffale aggiuntivo 985 x 542 x 1813H mm

- 2 mensole uguali complete di contenitori

PROFONDITÀ MENSOLA mm	ESEMPIO	N. CASSETTE	DIMENSIONE CASSETTA mm			FRONTE PRELIEVO mm	MATERIALE	CODICE	PREZZO KIT €	CODICE	PREZZO KIT MENSOLA + CONTENITORI IN €
			L	P	H						
220		3	300	200	120	300		QUE3212A39N101		QU3212A39N101	
							ECOGREEN	QUE3212A39N401		QU3212A39N401	
		3	300	200	170	300		QUE3217B39N101		QU3217B39N101	
							ECOGREEN	QUE3217B39N401		QU3217B39N401	
320		4	300	200	120	200		QUE3212A49N101		QU3212A49N101	
							ECOGREEN	QUE3212A49N401		QU3212A49N401	
		4	300	200	170	200		QUE3217B49N101		QU3217B49N101	
							ECOGREEN	QUE3217B49N401		QU3217B49N401	
		2	400	300	120	400		QUE4312A29N101		QU4312A29N101	
							ECOGREEN	QUE4312A29N401		QU4312A29N401	
		2	400	300	170	400		QUE4317B29N101		QU4317B29N101	
							ECOGREEN	QUE4317B29N401		QU4317B29N401	
420		3	400	300	120	300		QUE4312A39N101		QU4312A39N101	
							ECOGREEN	QUE4312A39N401		QU4312A39N401	
		3	400	300	170	300		QUE4317B39N101		QU4317B39N101	
							ECOGREEN	QUE4317B39N401		QU4317B39N401	
		3	400	300	220	300		QUE4322B39N101		QU4322B39N101	
							ECOGREEN	QUE4322B39N401		QU4322B39N401	
		2	600	400	120	400		QUE6412A29N101		QU6412A29N101	
							ECOGREEN	QUE6412A29N401		QU6412A29N401	
600		2	600	400	170	400		QUE6417B29N101		QU6417B29N101	
							ECOGREEN	QUE6417B29N401		QU6417B29N401	
		2	600	400	220	400		QUE6422B29N101		QU6422B29N101	
							ECOGREEN	QUE6422B29N401		QU6422B29N401	
		1	800	600	120	800		QUE8612C195101		QU8612C195101	
							ECOGREEN	QUE8612C195401		QU8612C195401	
		1	800	600	170	800		QUE8617C195101		QU8617C195101	
							ECOGREEN	QUE8617C195401		QU8617C195401	
1	800	600	220	800		QUE8622C195101		QU8622C195101			
					ECOGREEN	QUE8622C195401		QU8622C195401			

Le portate sono nette e si riferiscono a carichi uniformemente distribuiti.
Gli accessori e i materiali stoccati nei carrelli non devono sporgere dalla base del carrello stesso.

1065 x 925 mm H 1813mm

MICUBE

QUICK + COMPAT

272

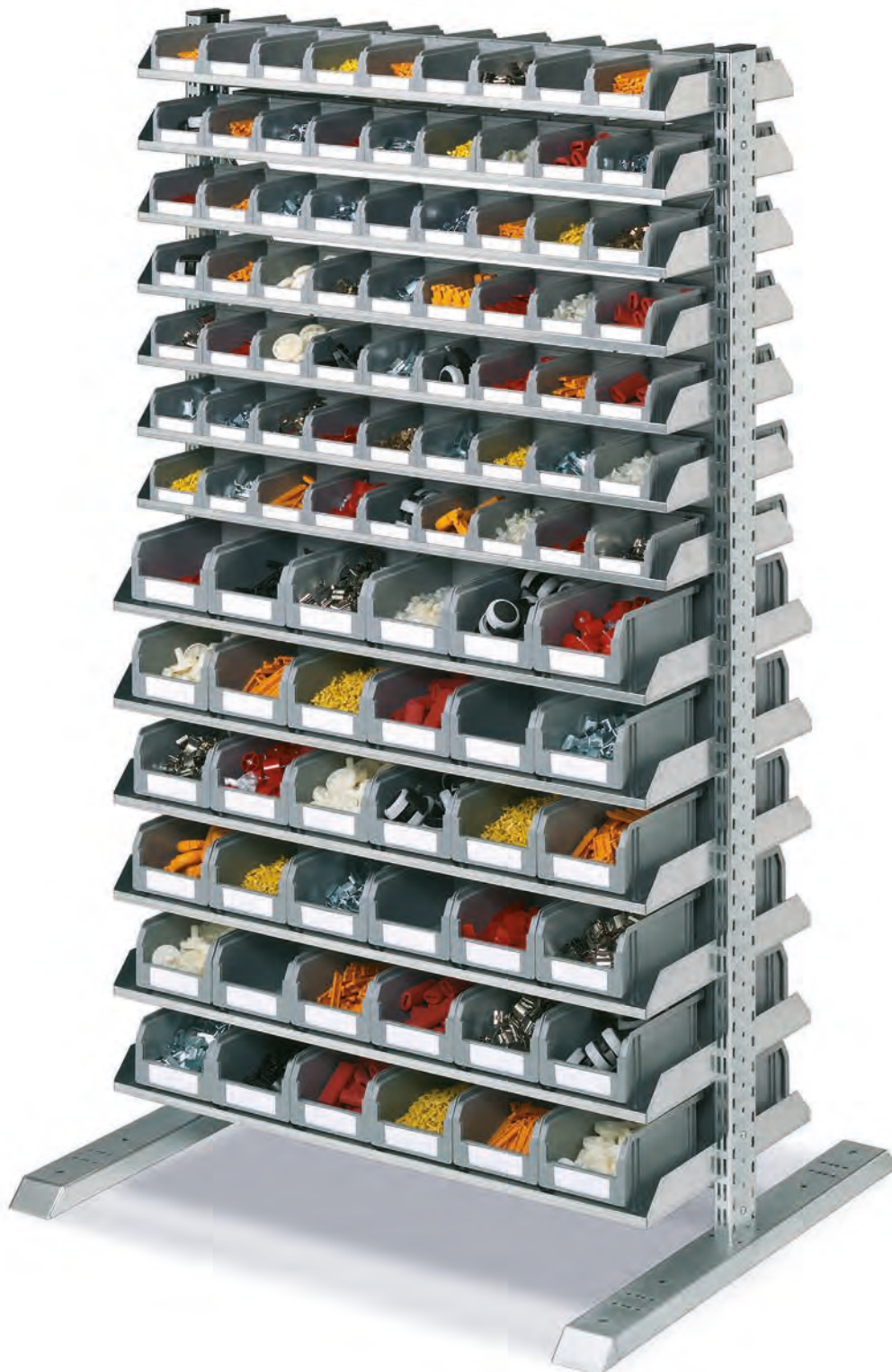

Mensole contenitori COMPAT













Mensola fissa in acciaio zincato

Portata 25 kg - L=974 mm

KIT composto da

- Scaffale 1065 x 925 x 1813H mm

- 2 mensole uguali complete di contenitori

PROFONDITÀ MENSOLA mm	N. CONTENITORI	DIMENSIONE CONTENITORI mm			MATERIALE	CODICE	PREZZO KIT €	CODICE	PREZZO KIT MENSOLA + CONTENITORI IN €		
		L	P	H							
150	9	95	160/140	75	 PP	QU2R 00199 5101		QU 00199 5101			
		 MISURA 1				QU2R 00199 5102		QU 00199 5102			
						QU2R 00199 5103		QU 00199 5103			
						QU2R 00199 5104		QU 00199 5104			
						QU2R 00199 5105		QU 00199 5105			
		ECOGREEN 	QU2R 00199 5401		QU 00199 5401						
		205	6	140	230/200	130	 PP	QU2R 00269 5101		QU 00269 5101	
				 MISURA 2				QU2R 00269 5102		QU 00269 5102	
								QU2R 00269 5103		QU 00269 5103	
								QU2R 00269 5104		QU 00269 5104	
QU2R 00269 5105								QU 00269 5105			
ECOGREEN 	QU2R 00269 5401				QU 00269 5401						
295	4			200	350/300	200	 PP	QU2R 00349 5101		QU 00349 5101	
				 MISURA 3				QU2R 00349 5102		QU 00349 5102	
								QU2R 00349 5103		QU 00349 5103	
								QU2R 00349 5104		QU 00349 5104	
		QU2R 00349 5105						QU 00349 5105			
		ECOGREEN 	QU2R 00349 5401		QU 00349 5401						
		295	4	200	350/300	145	 PP	QU2R 3A249 5101		QU 3A249 5101	
				 MISURA 3A2				QU2R 3A249 5102		QU 3A249 5102	
								QU2R 3A249 5103		QU 3A249 5103	
								QU2R 3A249 5104		QU 3A249 5104	
QU2R 3A249 5105								QU 3A249 5105			
ECOGREEN 	QU2R 3A249 5401				QU 3A249 5401						

985 x 925 mm H 1813mm

MICUBE

QUICK + COMPAT

274

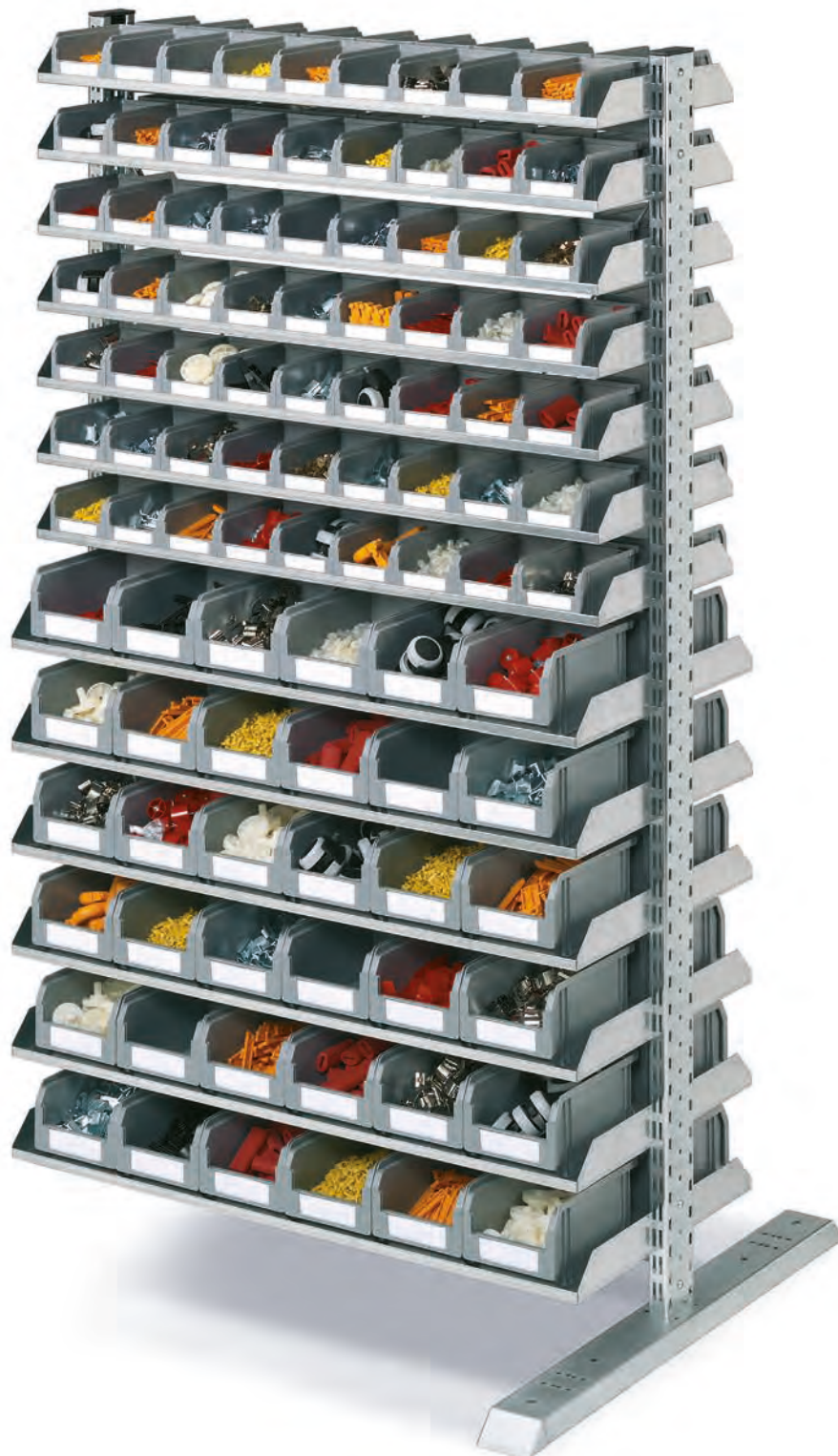

Mensole contenitori COMPAT













Mensola fissa in acciaio zincato

Portata 25 kg - L=974 mm

KIT composto da

- Scaffale aggiuntivo 985 x 542 x 1813H mm

- 2 mensole uguali complete di contenitori

PROFONDITÀ MENSOLA mm	N. CONTENITORI	DIMENSIONE CONTENITORI mm			MATERIALE	CODICE	PREZZO KIT €	CODICE	PREZZO KIT MENSOLA + CONTENITORI IN €			
		L	P	H								
150	9	95	160/140	75		QU2E 00199 5101		QU 00199 5101				
							QU2E 00199 5102		QU 00199 5102			
							QU2E 00199 5103		QU 00199 5103			
							QU2E 00199 5104		QU 00199 5104			
							QU2E 00199 5105		QU 00199 5105			
		MISURA 1	ECOGREEN 	QU2E 00199 5401		QU 00199 5401						
		205	6	140	230/200	130		QU2E 00269 5101		QU 00269 5101		
									QU2E 00269 5102		QU 00269 5102	
									QU2E 00269 5103		QU 00269 5103	
									QU2E 00269 5104		QU 00269 5104	
	QU2E 00269 5105								QU 00269 5105			
MISURA 2	ECOGREEN 			QU2E 00269 5401		QU 00269 5401						
295	4			200	350/300	200		QU2E 00349 5101		QU 00349 5101		
									QU2E 00349 5102		QU 00349 5102	
									QU2E 00349 5103		QU 00349 5103	
									QU2E 00349 5104		QU 00349 5104	
			QU2E 00349 5105						QU 00349 5105			
		MISURA 3	ECOGREEN 	QU2E 00349 5401		QU 00349 5401						
		295	4	200	350/300	145		QU2E 3A249 5101		QU 3A249 5101		
									QU2E 3A249 5102		QU 3A249 5102	
									QU2E 3A249 5103		QU 3A249 5103	
									QU2E 3A249 5104		QU 3A249 5104	
	QU2E 3A249 5105								QU 3A249 5105			
MISURA 3A2	ECOGREEN 			QU2E 3A249 5401		QU 3A249 5401						

Le portate sono nette e si riferiscono a carichi uniformemente distribuiti.
Gli accessori e i materiali stoccati nei carrelli non devono sporgere dalla base del carrello stesso.

1065 x 925 mm H 1813mm

MICUBE



Mensole cassette NEXIT

Mensola inclinabile in acciaio zincato

Portata 50 kg - L=955 mm

KIT composto da

- Scaffale 1065 x 925 x 1813H mm

- 2 mensole uguali complete di contenitori

PROFONDITÀ MENSOLA mm	ESEMPIO	N. CASSETTE	DIMENSIONE CASSETTA mm			FRONTE PRELIEVO mm	MATERIALE	CODICE	PREZZO KIT €	CODICE	PREZZO KIT MENSOLA + CONTENITORI IN €
			L	P	H						
220		3	300	200	120	300		QU2R3212A39N101		QU3212A39N101	
							ECOGREEN	QU2R3212A39N401		QU3212A39N401	
		3	300	200	170	300		QU2R3217B39N101		QU3217B39N101	
							ECOGREEN	QU2R3217B39N401		QU3217B39N401	
320		4	300	200	120	200		QU2R3212A49N101		QU3212A49N101	
							ECOGREEN	QU2R3212A49N401		QU3212A49N401	
		4	300	200	170	200		QU2R3217B49N101		QU3217B49N101	
							ECOGREEN	QU2R3217B49N401		QU3217B49N401	
		2	400	300	120	400		QU2R4312A29N101		QU4312A29N101	
							ECOGREEN	QU2R4312A29N401		QU4312A29N401	
		2	400	300	170	400		QU2R4317B29N101		QU4317B29N101	
							ECOGREEN	QU2R4317B29N401		QU4317B29N401	
420		3	400	300	120	300		QU2R4312A39N101		QU4312A39N101	
							ECOGREEN	QU2R4312A39N401		QU4312A39N401	
		3	400	300	170	300		QU2R4317B39N101		QU4317B39N101	
							ECOGREEN	QU2R4317B39N401		QU4317B39N401	
		3	400	300	220	300		QU2R4322B39N101		QU4322B39N101	
							ECOGREEN	QU2R4322B39N401		QU4322B39N401	
		2	600	400	120	400		QU2R6412A29N101		QU6412A29N101	
							ECOGREEN	QU2R6412A29N401		QU6412A29N401	
600		2	600	400	170	400		QU2R6417B29N101		QU6417B29N101	
							ECOGREEN	QU2R6417B29N401		QU6417B29N401	
		2	600	400	220	400		QU2R6422B29N101		QU6422B29N101	
							ECOGREEN	QU2R6422B29N401		QU6422B29N401	
		1	800	600	120	800		QU2R8612C195101		QU8612C195101	
							ECOGREEN	QU2R8612C195401		QU8612C195401	
		1	800	600	170	800		QU2R8617C195101		QU8617C195101	
							ECOGREEN	QU2R8617C195401		QU8617C195401	
1	800	600	220	800		QU2R8622C195101		QU8622C195101			
					ECOGREEN	QU2R8622C195401		QU8622C195401			

Le portate sono nette e si riferiscono a carichi uniformemente distribuiti.
Gli accessori e i materiali stoccati nei carrelli non devono sporgere dalla base del carrello stesso.

985 x 925 mm H 1813mm

MICUBE



Mensole cassette NEXIT

Mensola inclinabile in acciaio zincato

Portata 50 kg - L=955 mm

KIT composto da

- Scaffale aggiuntivo 985 x 925 x 1813H mm

- 2 mensole uguali complete di contenitori

PROFONDITÀ MENSOLA mm	ESEMPIO	N. CASSETTE	DIMENSIONE CASSETTA mm			FRONTE PRELIEVO mm	MATERIALE	CODICE	PREZZO KIT €	CODICE	PREZZO KIT MENSOLA + CONTENITORI IN €		
			L	P	H								
220		3	300	200	120	300		QU2E3212A39N101		QU3212A39N101			
							ECOGREEN	QU2E3212A39N401		QU3212A39N401			
		3	300	200	170	300		QU2E3217B39N101		QU3217B39N101			
							ECOGREEN	QU2E3217B39N401		QU3217B39N401			
320		4	300	200	120	200		QU2E3212A49N101		QU3212A49N101			
							ECOGREEN	QU2E3212A49N401		QU3212A49N401			
		4	300	200	170	200		QU2E3217B49N101		QU3217B49N101			
							ECOGREEN	QU2E3217B49N401		QU3217B49N401			
		2	400	300	120	400		QU2E4312A29N101		QU4312A29N101			
							ECOGREEN	QU2E4312A29N401		QU4312A29N401			
		2	400	300	170	400		QU2E4317B29N101		QU4317B29N101			
							ECOGREEN	QU2E4317B29N401		QU4317B29N401			
420		3	400	300	120	300		QU2E4312A39N101		QU4312A39N101			
							ECOGREEN	QU2E4312A39N401		QU4312A39N401			
		3	400	300	170	300		QU2E4317B39N101		QU4317B39N101			
							ECOGREEN	QU2E4317B39N401		QU4317B39N401			
		3	400	300	220	300		QU2E4322B39N101		QU4322B39N101			
							ECOGREEN	QU2E4322B39N401		QU4322B39N401			
		600		2	600	400	120	400		QU2E6412A29N101		QU6412A29N101	
									ECOGREEN	QU2E6412A29N401		QU6412A29N401	
	2		600	400	170	400		QU2E6417B29N101		QU6417B29N101			
							ECOGREEN	QU2E6417B29N401		QU6417B29N401			
	2	600	400	220	400		QU2E6422B29N101		QU6422B29N101				
						ECOGREEN	QU2E6422B29N401		QU6422B29N401				
	1	800	600	120	800		QU2E8612C195101		QU8612C195101				
						ECOGREEN	QU2E8612C195401		QU8612C195401				
1	800	600	170	800		QU2E8617C195101		QU8617C195101					
					ECOGREEN	QU2E8617C195401		QU8617C195401					
1	800	600	220	800		QU2E8622C195101		QU8622C195101					
					ECOGREEN	QU2E8622C195401		QU8622C195401					

Le portate sono nette e si riferiscono a carichi uniformemente distribuiti.
Gli accessori e i materiali stoccati nei carrelli non devono sporgere dalla base del carrello stesso.



FRAME

La scaffalatura **FRAME** è dimensionata esattamente per il contenimento delle cassette Nextit, Kronos, Odette, Compat e Zeus.

Le altezze disponibili sono due: 1010 mm e 2010 mm. La coppia guide che sostiene la cassetta/ contenitore è regolabile in altezza con passo 25 mm e con portata massima di 50 kg; nella medesima campata si possono inserire cassette

e contenitori della stessa larghezza, ma con profondità e altezze diverse.

La portata della campata è di 250 kg.

La modularità del sistema consente in qualsiasi momento eventuali ampliamenti degli impianti esistenti, anche senza smontare il preesistente.

PIANO DI TENUTA SUPERIORE

iMICUBE

I piani vengono fissati nella parte superiore di ogni campata e, oltre ad irrobustire la scaffalatura, svolgono una funzione parapolvere e di appoggio.



MENSOLE

Le guide per lo scorrimento delle cassette sono agganciate ai montanti e fissate tramite l'apposita clip.

Regolabili in altezza con passo 25 mm.



FIANCATE

Le fiancate vengono fornite montate, hanno una fessurazione laterale con passo 25 mm e sono accessoriate con piedini predisposti per il fissaggio a terra.

Portata 250 kg.



COPPIA ZOCCOLI DI TENUTA

Gli zoccoli vengono fissati con quattro viti autofilettanti ai montanti delle fiancate per conferire maggiore stabilità alla struttura.



Dimensione di questa composizione 1440x400x2010h mm



Fronte prelievo 300 mm
Profondità 400 mm



NEXIT



KRONOS



ODETTE



R-KLT



RL-KLT

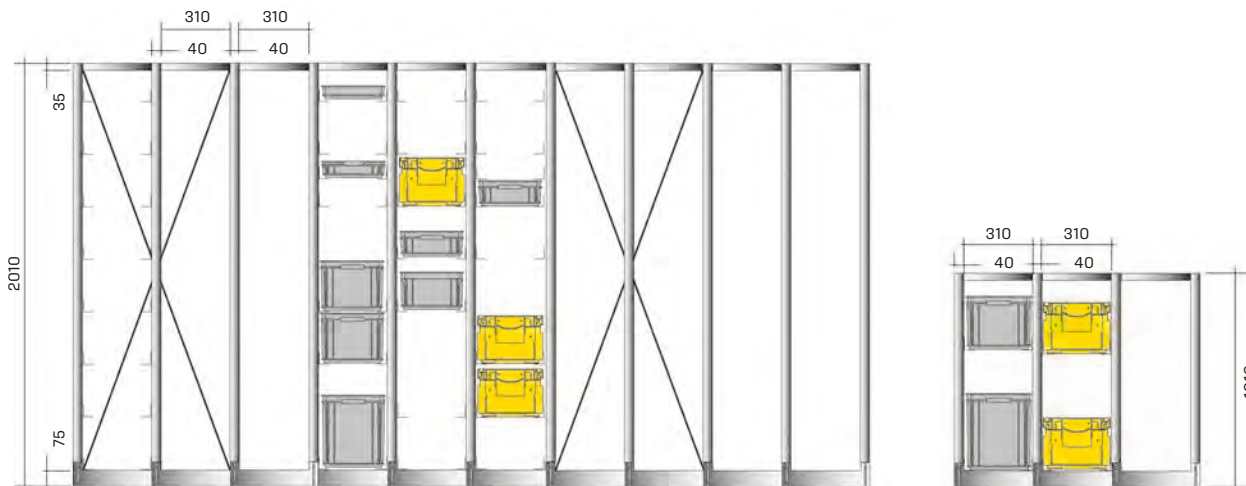

CAMPATA BASE DOPPIA CON CROCIERA 2010 h	CAMPATA AGGIUNTIVA SINGOLA 2010 h	CROCIERA	CAMPATA BASE SINGOLA 1010 h	CAMPATA AGGIUNTIVA SINGOLA 1010 h	COPIA GUIDE ZINCATE	COPIA TASSELLI M8X75
PORTATA 250 kg PER CAMPATA	PORTATA 250 kg PER CAMPATA	1 CROCIERA OGNI 6 CAMPATE SINGOLE	PORTATA 250 kg PER CAMPATA	PORTATA 250 kg PER CAMPATA	PORTATA 50 kg PER COPPIA DI GUIDE	OBBLIGO FISSAGGIO A TERRA
ALTEZZA UTILE DI INSERIMENTO 1900 mm - PASSO GUIDE IN h 25 mm	ALTEZZA UTILE DI INSERIMENTO 1900 mm - PASSO GUIDE IN h 25 mm		ALTEZZA UTILE DI INSERIMENTO 900 mm - PASSO GUIDE IN h 25 mm	ALTEZZA UTILE DI INSERIMENTO 900 mm - PASSO GUIDE IN h 25 mm	BATTUTA DI ARRESTO POSTERIORE	
FR2004099	FRE2004099	FRCROSS	FR1004099	FRE1004099	FRRAIL40	FRFIX

Nota: materiale di fissaggio composto da 2 viti ad espansione in acciaio M8x75 mm per pavimenti in calcestruzzo non fessurato uguali o maggiori alla classe C20/25.

ALTEZZA CASSETTA	PASSO GUIDE IN ALTEZZA	NEXIT	KRONOS	ODETTE	R-KLT	RL-KLT
55	75	■				
78	100	■				
120	150	■				
147	175			■	■	■
170	200	■				
220	250	■	■			
270/280	300				■	■
320	350	■				

Dimensione di questa composizione 1390x600x2010h mm



Fronte prelievo 400 mm
Profondità 600 mm



NEXIT



KRONOS



ODETTE



R-KLT



RL-KLT

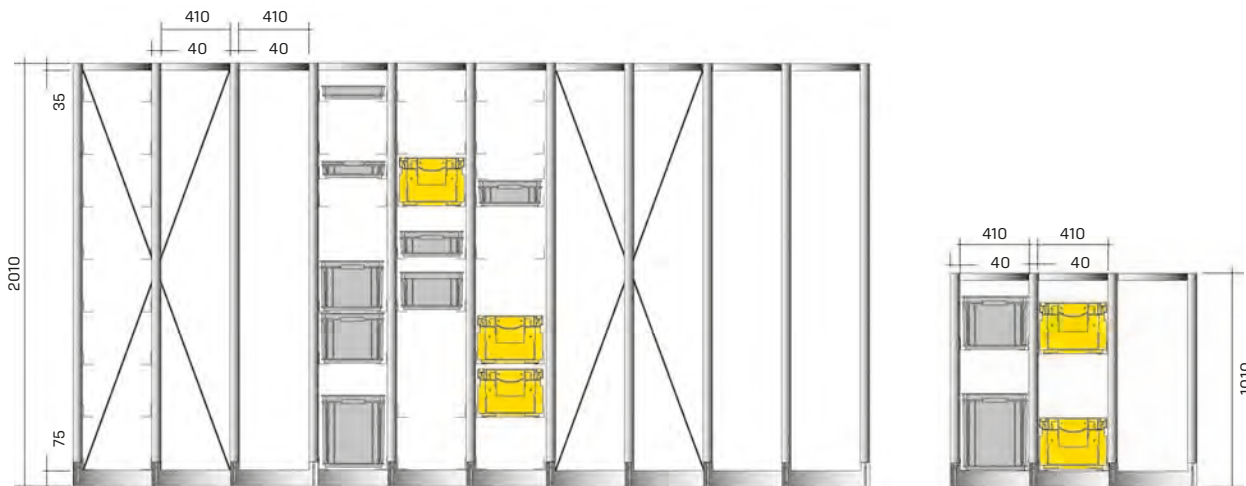

CAMPATA BASE DOPPIA CON CROCIERA 2010 h	CAMPATA AGGIUNTIVA SINGOLA 2010 h	CROCIERA	CAMPATA BASE SINGOLA 1010 h	CAMPATA AGGIUNTIVA SINGOLA 1010 h	COPIA GUIDE ZINCATE	COPIA TASSELLI M8X75
PORTATA 250 kg PER CAMPATA	PORTATA 250 kg PER CAMPATA	1 CROCIERA OGNI 6 CAMPATE SINGOLE	PORTATA 250 kg PER CAMPATA	PORTATA 250 kg PER CAMPATA	PORTATA 50 kg PER COPPIA DI GUIDE	OBBLIGO FISSAGGIO A TERRA
ALTEZZA UTILE DI INSERIMENTO 1900 mm - PASSO GUIDE IN h 25 mm	ALTEZZA UTILE DI INSERIMENTO 1900 mm - PASSO GUIDE IN h 25 mm		ALTEZZA UTILE DI INSERIMENTO 900 mm - PASSO GUIDE IN h 25 mm	ALTEZZA UTILE DI INSERIMENTO 900 mm - PASSO GUIDE IN h 25 mm	BATTUTA DI ARRESTO POSTERIORE	
FR2006099	FRE2006099	FRCROSS	FR1006099	FRE1006099	FRRAIL60	FRFIX

Nota: materiale di fissaggio composto da 2 viti ad espansione in acciaio M8x75 mm per pavimenti in calcestruzzo non fessurato uguali o maggiori alla classe C20/25.

ALTEZZA CASSETTA	PASSO GUIDE IN ALTEZZA	NEXIT	KRONOS	ODETTE	R-KLT	RL-KLT
78	100	■				
120	150	■				
147	175				■	■
170	200	■				
220	250	■	■	■		
270/280	300	■			■	■
320	350	■	■	■		
430	450	■				



Dimensione di questa composizione 1355x350x2010h mm

Fronte prelievo 200 mm
Profondità 350 mm



COMPAT



ZEUS



CAMPATA BASE DOPPIA CON CROCIERA 2010 h	CAMPATA AGGIUNTIVA SINGOLA 2010 h	CROCIERA	CAMPATA BASE SINGOLA 1010 h	CAMPATA AGGIUNTIVA SINGOLA 1010 h	COPIA GUIDE ZINCATE	COPIA TASSELLI M8x75
PORTATA 250 kg PER CAMPATA	PORTATA 250 kg PER CAMPATA	1 CROCIERA OGNI 6 CAMPATE SINGOLE	PORTATA 250 kg PER CAMPATA	PORTATA 250 kg PER CAMPATA	PORTATA 50 kg PER COPPIA DI GUIDE	OBBLIGO FISSAGGIO A TERRA
ALTEZZA UTILE DI INSERIMENTO 1900 mm - PASSO GUIDE IN h 25 mm	ALTEZZA UTILE DI INSERIMENTO 1900 mm - PASSO GUIDE IN h 25 mm		ALTEZZA UTILE DI INSERIMENTO 900 mm - PASSO GUIDE IN h 25 mm	ALTEZZA UTILE DI INSERIMENTO 900 mm - PASSO GUIDE IN h 25 mm	BATTUTA DI ARRESTO POSTERIORE	
FR2003599	FRE2003599	FRCROSS	FR1003599	FRE1003599	FRRAIL35	FRFIX

Nota: materiale di fissaggio composto da 2 viti ad espansione in acciaio M8x75 mm per pavimenti in calcestruzzo non fessurato uguali o maggiori alla classe C20/25.

ALTEZZA CASSETTA	PASSO GUIDE IN ALTEZZA	COMPAT	ZEUS
145	175	■	■
200	225	■	

Dimensione di questa composizione 1492x500x2010h mm



Fronte prelievo 300 mm
Profondità 500 mm



COMPAT



ZEUS

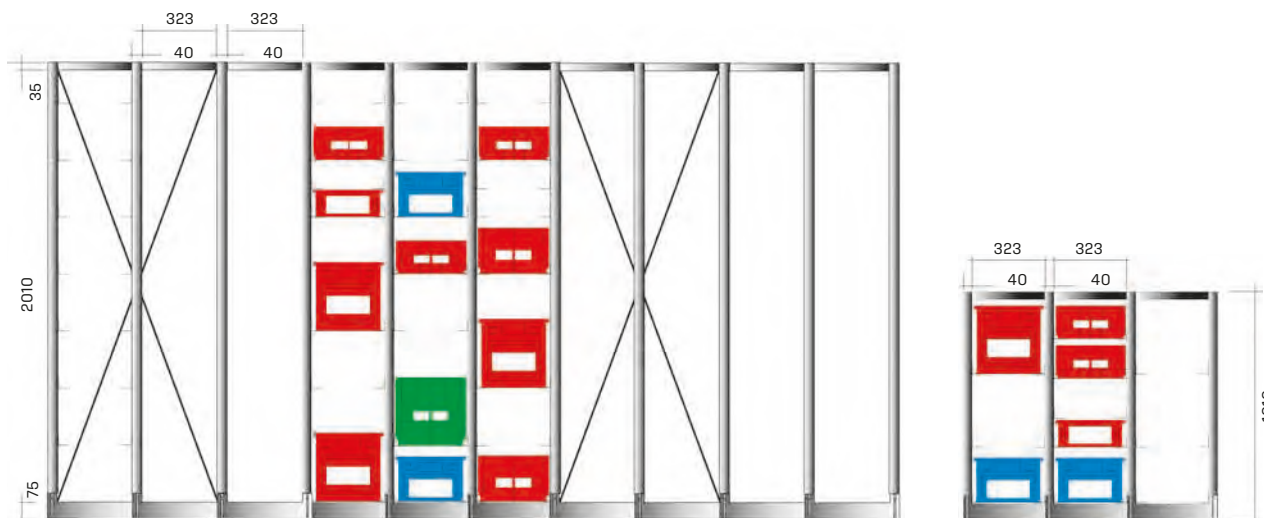

CAMPATA BASE DOPPIA CON CROCIERA 2010 h	CAMPATA AGGIUNTIVA SINGOLA 2010 h	CROCIERA	CAMPATA BASE SINGOLA 1010 h	CAMPATA AGGIUNTIVA SINGOLA 1010 h	COPIA GUIDE ZINCATE	COPIA TASSELLI M8x75
PORTATA 250 kg PER CAMPATA	PORTATA 250 kg PER CAMPATA	1 CROCIERA OGNI 6 CAMPATE SINGOLE	PORTATA 250 kg PER CAMPATA	PORTATA 250 kg PER CAMPATA	PORTATA 50 kg PER COPPIA DI GUIDE	OBBLIGO FISSAGGIO A TERRA
ALTEZZA UTILE DI INSERIMENTO 1900 mm - PASSO GUIDE IN h 25 mm	ALTEZZA UTILE DI INSERIMENTO 1900 mm - PASSO GUIDE IN h 25 mm		ALTEZZA UTILE DI INSERIMENTO 900 mm - PASSO GUIDE IN h 25 mm	ALTEZZA UTILE DI INSERIMENTO 900 mm - PASSO GUIDE IN h 25 mm	BATTUTA DI ARRESTO POSTERIORE	
FR2005099	FRE2005099	FRCROSS	FR1005099	FRE1005099	FRRAIL50	FRFIX

Nota: materiale di fissaggio composto da 2 viti ad espansione in acciaio M8x75 mm per pavimenti in calcestruzzo non fessurato uguali o maggiori alla classe C20/25.

ALTEZZA CASSETTA	PASSO GUIDE IN ALTEZZA	COMPAT	ZEUS
120	150		■
145	175	■	
200	225	■	■
300	325	■	■



PICK

Gli armadi portacontenitori **PICK** rappresentano la soluzione ideale per lo stoccaggio ad uso commerciale ed industriale di minuterie ed oggetti di piccole dimensioni.

Sono composti da una struttura in lamiera di acciaio e da piani regolabili in altezza, inseriti in numero variabile a seconda della soluzione di impiego più idonea.

Sono inseribili contenitori serie Compat misura 1 o 2 e i contenitori serie Practibox, da 3 a 9 basculanti.

Questi armadi vengono forniti nella versione senza porta o con porta e chiusura a chiave.

RIPIANI REGOLABILI

iMICUBE

È possibile suddividere l'armadio con ripiani regolabili in altezza, passo di 25 mm, inseribili in numero variabile a seconda delle esigenze.

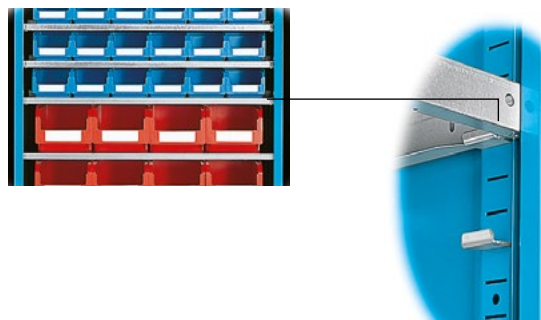

CONTENITORI

All'interno degli armadi serie PICK è possibile inserire contenitori serie Compat nelle misure 1 e 2, così come le cassettiere basculanti serie Practibox, a 3 - 4 - 5 - 6 - 9 cassette.



FERMO POSTERIORE

Nel piano può essere inserito un fermo posteriore che evita lo spostamento in profondità del contenitore Mis. 1

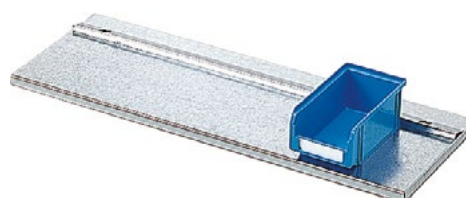

SICUREZZA

Ai fini della sicurezza, gli armadi porta contenitori PICK devono essere fissati a pavimento o a parete.



Alcuni esempi di composizioni realizzabili con gli armadi PICK 100



700 x 270 H 1000 mm

iMICUBE

PICK 100

293



Portata armadio **450 kg**.

Armadio disponibile nei seguenti colori:

grigio RAL7000 codice 01
verde RAL6011 codice 02
blu RAL5012 codice 04
grigio RAL7035 codice 08

Altri colori a richiesta.



RAL 7000 .01
 RAL 6011 .02
 RAL 5012 .04
 RAL 7035 .08

COMP.	PORTE BATTENTI	SERRATURA	RIPIANI	COMPAT MIS.1	FERMI PER CONTENITORI	COMPAT MIS.2	PORTATA RIPIANO KG	COLORE ARMADIO	ARTICOLO	PREZZO €
1			8	54	9		50	blu 04	PK1000104	
2	■	■	8	54	9		50	blu 04	PK1001104	
3			6	24	4	12	50	blu 04	PK1000204	
4	■	■	6	24	4	12	50	blu 04	PK1001204	
5			5			24	50	blu 04	PK1000304	
6	■	■	5			24	50	blu 04	PK1001304	

⚠ Sicurezza: ai fini della sicurezza, gli armadi porta contenitori devono essere fissati a pavimento o a parete.

STEEL

Alcuni esempi di composizioni realizzabili con gli armadi PICK 165

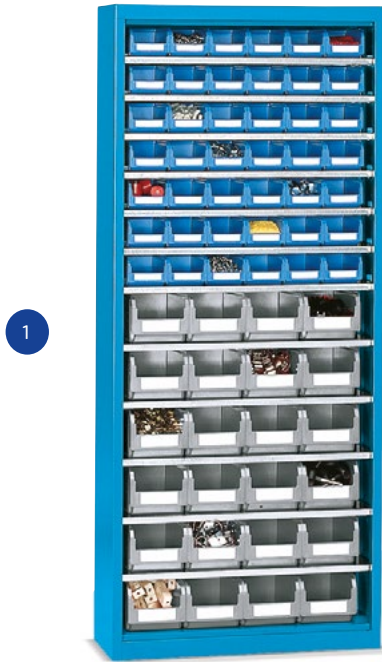



Portata armadio **500 kg.**

Armadio disponibile nei seguenti colori:

grigio RAL7000 codice 01
verde RAL6011 codice 02
blu RAL5012 codice 04
grigio RAL7035 codice 08

Altri colori a richiesta.

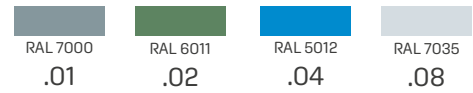

COMP.	PORTE BATTENTI	SERRATURA	RIPIANI	COMPAT MIS.1	FERMI PER CONTENITORI	COMPAT MIS.2	PORTATA RIPIANO KG	COLORE ARMADIO	ARTICOLO	PREZZO €
1			12	42	7	24	50	blu 04	PK16501 04	
2	■	■	12	42	7	24	50	blu 04	PK16511 04	
COMP.	PORTE BATTENTI	SERRATURA	TELAIO PORTA PRACTIBOX	PRACTIBOX PR 9077...	PRACTIBOX PR 6112...	PRACTIBOX PR 5164...	PRACTIBOX PR 4206...	PRACTIBOX PR 3240...	ARTICOLO	PREZZO €
3	■	■	1x1500H	2	4	3	1	1	PK16512 04	

⚠ Sicurezza: ai fini della sicurezza, gli armadi porta contenitori devono essere fissati a pavimento o a parete.

Alcuni esempi di composizioni realizzabili con gli armadi PICK 200

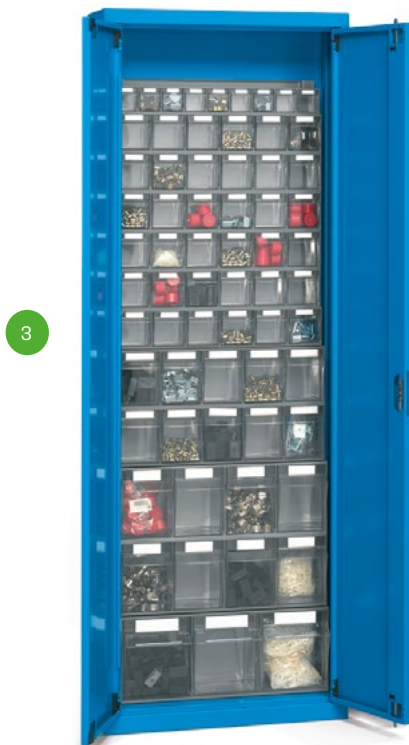
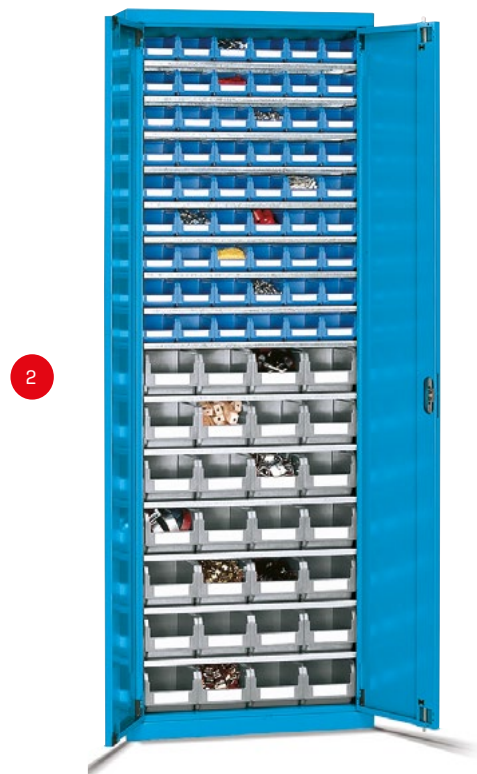
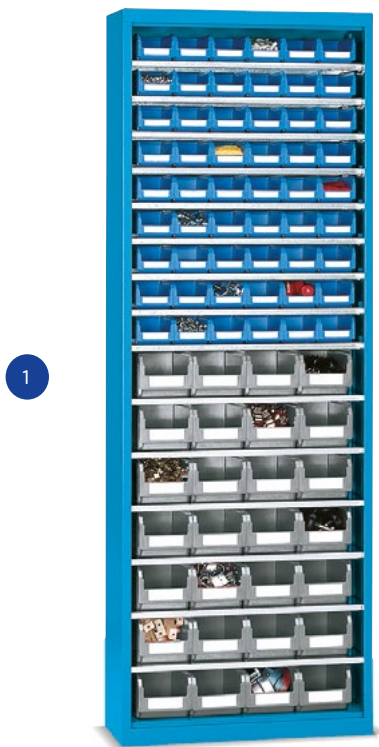



Portata armadio **500 kg.**

Armadio disponibile nei seguenti colori:

grigio RAL7000 codice 01
verde RAL6011 codice 02
blu RAL5012 codice 04
grigio RAL7035 codice 08

Altri colori a richiesta.

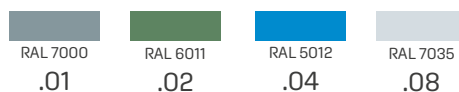

COMP.	PORTE BATTENTI	SERRATURA	RIPIANI	COMPAT MIS.1	FERMI PER CONTENITORI	COMPAT MIS.2	PORTATA RIPIANO KG	COLORE ARMADIO	ARTICOLO	PREZZO €
1			15	54	9	28	50	blu 04	PK2000104	
2	■	■	15	54	9	28	50	blu 04	PK2001104	
COMP.	PORTE BATTENTI	SERRATURA	TELAIO PORTA PRACTIBOX	PRACTIBOX PR 9077...	PRACTIBOX PR 6112...	PRACTIBOX PR 5164...	PRACTIBOX PR 4206...	PRACTIBOX PR 3240...	ARTICOLO	PREZZO €
3	■	■	1x1750H	1	6	2	2	1	PK2001204	

⚠ Sicurezza: ai fini della sicurezza, gli armadi porta contenitori devono essere fissati a pavimento o a parete.

**Armadi vuoti
per altre configurazione**



1

H 1000 mm



2



3

H 1650 mm



4



5

H 2000 mm



6

700 x 270 H 1000/1650/2000 mm

iMICUBE



Quando vengono inseriti i contenitori della misura 1, si deve utilizzare il fermo sul piano. Art. PK STOP -

Piano in acciaio zincato, completo di 4 ganci Art. PK SHELF -

PICK

299

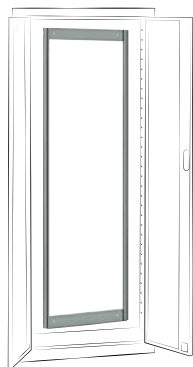

Telaio porta Practibox per armadi altezza 2000 mm, incluse viti di fissaggio Art. PK FR20 01 -

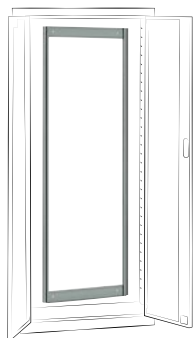

Telaio porta Practibox per armadi altezza 1650 mm, incluse viti di fissaggio Art. PK FR16 01 -

Portata armadio **500 kg.**

Armadio disponibile nei seguenti colori:

grigio RAL7000 codice 01
verde RAL6011 codice 02
blu RAL5012 codice 04
grigio RAL7035 codice 08

Altri colori a richiesta.



2 tasselli HILTI adatti per pavimenti in calcestruzzo non fessurato alla classe maggiore o uguale C20/25 Trazione consigliata del tassello: 2.9 KN Diametro tassello: Ø 6 mm Art. PK FIX -

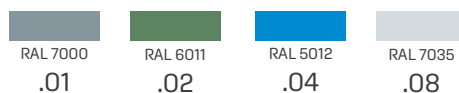

COMP.	PORTE BATTENTI	SERRATURA	RIPIANI	COMPAT MIS.1	FERMI PER CONTENITORI	COMPAT MIS. 2	PORTATA RIPIANO KG	COLORE ARMADIO	ARTICOLO	PREZZO €
1								blu 04	PK10000 04	
2	■	■						blu 04	PK10010 04	
3								blu 04	PK16500 04	
4	■	■						blu 04	PK16510 04	
5								blu 04	PK20000 04	
6	■	■						blu 04	PK20010 04	

⚠ Sicurezza: ai fini della sicurezza, gli armadi porta contenitori devono essere fissati a pavimento o a parete.

STEEL



SQUARE

Gli scaffali **SQUARE** sono sovrapponibili e possono creare vere e proprie pareti attrezzate, in base agli spazi disponibili.

Gli scaffali **SQUARE** sono realizzati con struttura in acciaio colore grigio RAL7000, in 8 diverse configurazioni, sia per cassette serie Zeus che per contenitori serie Compat.

Le configurazioni di magazzino realizzate con gli scaffali serie **SQUARE** possono essere facilmente modificate, poiché le singole composizioni sono strutture monoblocco, soluzione che conferisce ad esse non solo una velocità di approntamento dell'area, ma anche una notevole robustezza anche a pieno carico.

COPERCHIO PARAPOLVERE

ICUBE

L'applicazione del coperchio parapolvere protegge anche il materiale da carichi accidentali.

Realizzato in acciaio colore grigio RAL7000.



PIANO DI LAVORO

Il piano di lavoro permette la realizzazione di comode e pratiche postazioni per la distribuzione dei materiali.

Realizzato in acciaio colore grigio RAL7000.



ZOCCOLO

Lo zoccolo rialza lo scaffale da terra di 85 mm, lo isola dal pavimento ed evita che l'ultima fila di cassette/contenitori tocchi terra durante l'estrazione.

Realizzato in acciaio colore grigio RAL7000.



CONTENITORI

L'estrazione singola della cassetta/contenitore avviene in modo semplice e rapido ed un apposito gancio, posto anteriormente sulle guide, impedisce la fuoriuscita totale ed accidentale.

COMPAT



mis. 3



mis. 4A5



mis. 4



mis. 5

ZEUS



mis. 272-4



mis. 272-4A5



mis. 272-5



mis. 3

1



1025 x 310 x H 885 mm

2



1765 x 310 x H 885 mm

3



1075 x 460 x H 885 mm

4

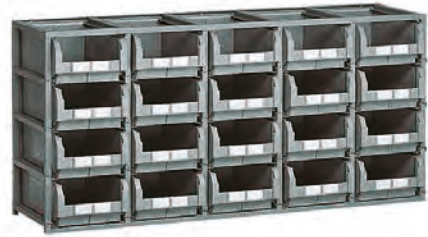

1765 x 460 x H 885 mm



mis. 4



mis. 272-4

5



1765 x 460 x H 1300 mm



mis. 4A5



mis. 272-4A5

6



1765 x 460 x H 1300 mm



mis. 5



mis. 272-5

7



1125 x 660 x H 1180 mm

8



1670 x 660 x H 1180 mm

SOVRAPPONIBILITA' TELAI

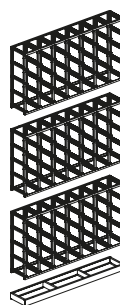

Piano di lavoro



Coperchio parapolvere



Zoccolo

TELAIO		PORTATA KG TELAIO SINGOLO	PORTATA KG BOX	NUMERO CASSETTE CONTENITORI	PREZZO € ESCLUSO I CONTENITORI	TELAIO		PORTATA KG TELAIO SINGOLO	PORTATA KG BOX	NUMERO CASSETTE CONTENITORI	PREZZO € ESCLUSO I CONTENITORI
1	1 telaio	960	60	16		5	1 telaio	2400	80	30	
	2 telai sovrapposti	960	60				2 telai sovrapposti	2400	80		
	3 telai sovrapposti	640	40				3 telai sovrapposti	1500	50		
SQB1023	Zoccolo	1020 x 315 x H 85 mm				SQB1764	Zoccolo	1765 x 465 x H 85 mm			
SQC1023	Coperchio parapolvere	1020 X 315 x H 20 mm				SQC1764	Coperchio parapolvere	1765 x 465 x H 20 mm			
SQW1023	Piano di lavoro	1025 x 315 x H 32 mm				SQW1774	Piano di lavoro	1770 x 465 x H 32 mm			
2	1 telaio	1680	60	28		6	1 telaio	1600	80	20	
	2 telai sovrapposti	1680	60				2 telai sovrapposti	1000	80		
	3 telai sovrapposti	1120	40				3 telai sovrapposti	1000	50		
SQB1763	Zoccolo	1765 x 315 x H 85 mm				SQB1764	Zoccolo	1765 x 465 x 85h mm			
SQC1763	Coperchio parapolvere	1765 x 315 x H 20 mm				SQC1764	Coperchio parapolvere	1765 x 465 x 20h mm			
SQW1773	Piano di lavoro	1770 x 315 x H 32 mm				SQW1774	Piano di lavoro	1770 x 465 x 32h mm			
3	1 telaio	1200	100	12		7	1 telaio	1200	200	6	
	2 telai sovrapposti	1200	100				2 telai sovrapposti	1200	200		
	3 telai sovrapposti	1200	100				3 telai sovrapposti	1200	200		
SQB1074	Zoccolo	1070 x 465 x H 85 mm				SQB1126	Zoccolo	1125 x 660 x H 155 mm			
SQC1074	Coperchio parapolvere	1070 x 465 x H 20 mm				SQC1126	Coperchio parapolvere	1120 x 665 x H 30 mm			
SQW1074	Piano di lavoro	1075 x 465 x H 32 mm									
4	1 telaio	1600	80	20		8	1 telaio	1800	200	9	
	2 telai sovrapposti	1600	80				2 telai sovrapposti	1800	200		
	3 telai sovrapposti	160	80				3 telai sovrapposti	1800	200		
SQB1764	Zoccolo	1765 x 465 x H 85 mm				SQB1676	Zoccolo	1670 x 660 x H 155 mm			
SQC1764	Coperchio parapolvere	1765 x 465 x H 20 mm				SQC1666	Coperchio parapolvere	1667 x 665 x H 30 mm			
SQW1774	Piano di lavoro	1770 x 465 x H 32 mm									

CONDIZIONI GENERALI DI VENDITA DEI PRODOTTI IMILANI

1. DEFINIZIONI

- 1.1 NEL CONTESTO DEL PRESENTE ACCORDO, I TERMINI SOTTO INDICATI AVRANNO IL SEGUENTE SIGNIFICATO:
 - A) ACQUIRENTE: QUALUNQUE OPERATORE COMMERCIALE CHE ACQUISTI DA IMILANI OVVERO PROPONGA DI ACQUISTARE A IMILANI I PRODOTTI CHE QUEST'ULTIMA COMMERCIALIZZA;
 - B) CONFERMA D'ORDINE: INDICA IL DOCUMENTO CON IL QUALE IMILANI ACCETTA UNA PROPOSTA;
 - C) INCOTERMS2010: INCOTERMS DELLA CAMERA DI COMMERCIO INTERNAZIONALE, NEL TESTO IN VIGORE ALLA DATA DI STIPULAZIONE DELL'ORDINE;
 - D) ORDINE/!: INDICA IL CONTRATTO, FORMATO DALLA PROPOSTA D'ORDINE DELL'ACQUIRENTE E DALLA CONFERMA D'ORDINE DI IMILANI, CHE DISCIPLINA UNA FORNITURA DI PRODOTTI;
 - E) PARTI: IMILANI E L'ACQUIRENTE;
 - F) PRODOTTI: LA MERCE OGGETTO DELLA VENDITA O DELLA TRATTATIVA DI VENDITA;
 - G) PROPOSTA/E: LA/LE RICHIESTA/E DI ACQUISTO DI PRODOTTI INVIATA/E DALL'ACQUIRENTE A IMILANI.

2. AMBITO DI APPLICAZIONE

- 2.1 LE PRESENTI CONDIZIONI GENERALI DI VENDITA (DENOMINATE QUI DI SEGUITO LE "CONDIZIONI") SI APPLICANO TRA IMILANI S.R.L. (QUI DI SEGUITO "IMILANI") E L'ACQUIRENTE ANCHE QUANDO LE STESSE NON SIANO STATE PATTUITE O RICHIAMATE DALLE PARTI.
- 2.2 EVENTUALI DEROGHE SARANNO VALIDE SOLO SE CONTENUTE IN DOCUMENTI SEPARATI E SOTTOSCRITTI DALLE PARTI.
- 2.3 LE CONDIZIONI GENERALI DI VENDITA COSTITUISCONO PARTE INTEGRANTE DI TUTTI GLI ORDINI, ANCHE SE STIPULATI TELEFONICAMENTE, VERBALMENTE, A MEZZO FAX, E-MAIL O A MEZZO INTERNET.
- 2.4 NEL CASO DI EVENTUALI DIFFORMITÀ TRA LE DISPOSIZIONI QUI RICHIAMATE E QUELLE RISULTANTI NELL'ORDINE PREVARRANNO, IN OGNI CASO, QUESTE ULTIME.

3. FORMAZIONE DELL'ORDINE

- 3.1 L'ACQUIRENTE POTRÀ FORMULARE PROPOSTE A IMILANI DIRETTAMENTE OVVERO A MEZZO GLI AGENTI ED I RAPPRESENTANTI DI QUEST'ULTIMA. UN ORDINE POTRÀ DIRSI COMUNQUE PERFEZIONATO SOLO A SEGUITO DELL'INVIO DI UNA CONFERMA D'ORDINE DA PARTE DI IMILANI CON RIFERIMENTO AD OGNI SINGOLA PROPOSTA.
- 3.2 IMILANI SI RISERVA ESPRESSAMENTE DI VALUTARE OGNI PROPOSTA NON ESSENDO VINCOLATA ALLA LORO ACCETTAZIONE.
- 3.3 EVENTUALI OFFERTE DI FORNITURA CHE SIANO RIVOLTE DA IMILANI ALL'ACQUIRENTE SI CONSIDERERANNO FERME ED IRREVOCABILI SOLTANTO SE SIANO QUALIFICATE COME TALI PER ISCRITTO DA IMILANI.
- 3.4 LUOGO DI CONCLUSIONE DELL'ORDINE SARÀ SEMPRE LA SEDE DI IMILANI, ANCHE PER ORDINI STIPULATI PER VIA INFORMATICA.

4. TERMINI DI CONSEGNA

- 4.1 IMILANI CONSEGNERÀ I PRODOTTI FRANCO FABBRICA (EXW INCOTERMS2010). SE RICHIESTO IMILANI SI OCCUPERÀ DEL TRASPORTO DEI PRODOTTI A RISCHIO, COSTI E SPESE DELL'ACQUIRENTE. L'EVENTUALE SOSTENIMENTO DELLE SPESE DI TRASPORTO DA PARTE DI IMILANI NON INCIDERÀ SUI RISCHI DELLA SPEDIZIONE CHE RESTERANNO COMUNQUE IN CAPO ALL'ACQUIRENTE AL PIÙ TARDI CON LA CONSEGNA DEI PRODOTTI AL PRIMO TRASPORTATORE.
- 4.2 LA CONSEGNA DEI PRODOTTI DOVRÀ AVVENIRE ENTRO IL TERMINE INDICATO NELL'ORDINE, COMPUTATO IN GIORNI LAVORATIVI, PRECISATO PERALTRÒ CHE I TERMINI DI CONSEGNA RESTANO PURAMENTE INDICATIVI E NON SONO TERMINI ESSENZIALI E, IN OGNI CASO, NON INCLUDONO I TEMPI DI TRASPORTO.
- 4.3 DAL RICEVIMENTO DELL'AVVISO DI MERCE PRONTA L'ACQUIRENTE DOVRÀ RITIRARE I PRODOTTI NEL TERMINE MASSIMO DI 10 (DIECI) GIORNI. IN DIFETTO, I PRODOTTI POTRANNO ESSERE STOCCATI ALL'APERTO, CON ESONERO DI IMILANI DA OGNI RESPONSABILITÀ E DECADENZA, A BENEFICIO DI QUEST'ULTIMA, DI TUTTE LE GARANZIE E CON ADEBITO ALL'ACQUIRENTE DEI COSTI DI MOVIMENTAZIONE E MAGAZZINAGGIO SOSTENUTI DA IMILANI LA QUALE ALTRESÌ SI RISERVA LA FACOLTÀ DI FAR DEPOSITARE I PRODOTTI A SPESE DELL'ACQUIRENTE.
- 4.4 ENTRO 10 (DIECI) GIORNI DALL'AVVISO DI MERCE PRONTA SARÀ FACOLTÀ DI IMILANI QUELLA DI EMETTERE REGOLARE FATTURA.

5. RECLAMI

- 5.1 EVENTUALI RECLAMI RELATIVI ALLO STATO DELL'IMBALLO, ALLA QUANTITÀ, AL NUMERO O ALLE CARATTERISTICHE ESTERIORI DEI PRODOTTI (VIZI APPARENTI), DOVRANNO ESSERE NOTIFICATI A IMILANI, PER ISCRITTO, A PENA DI DECADENZA, ENTRO 8 (OTTO) GIORNI LAVORATIVI DALLA DATA DI RICEVIMENTO DEI PRODOTTI.
- 5.2 EVENTUALI RECLAMI RELATIVI A DIFETTI NON INDIVIDUABILI MEDIANTE UN DILIGENTE CONTROLLO AL MOMENTO DEL RICEVIMENTO (VIZI OCCULTI) DOVRANNO ESSERE NOTIFICATI A IMILANI, A PENA DI DECADENZA, ENTRO 8 (OTTO) GIORNI DALLA DATA DELLA SCOPERTA DEL DIFETTO E SEGNALATI A IMILANI CON LE MODALITÀ PREVISTE NELLE CONDIZIONI PER I RECLAMI / RESI.
- 5.3 IN NESSUN CASO AGENTI, CLIENTI O INTERMEDIARI DI IMILANI HANNO IL POTERE DI RAPPRESENTARE ED IMPEGNARE QUEST'ULTIMA NEI CONFRONTI DELL'ACQUIRENTE O DI ALTRE TERZE PARTI. A TAL FINE OGNI COMUNICAZIONE RELATIVA A VIZI E DIFETTI DEI PRODOTTI SARÀ INVALIDA ED INEFFICACE QUALORA SIA STATA FATTA AD AGENTI, CLIENTI O INTERMEDIARI DI IMILANI.

6. PREZZI

- 6.1 I PREZZI DEI PRODOTTI SARANNO QUELLI INDICATI NEL LISTINO PREZZI DI IMILANI IN VIGORE AL MOMENTO DELLA CONCLUSINE DELL'ORDINE O, QUALORA IL PRODOTTO NON SIA INSERITO NEL LISTINO PREZZI O IL LISTINO PREZZI NON SIA DISPONIBILE, QUELLI INDICATI IN TALE CONFERMA D'ORDINE.
- 6.2 I PREDETTI PREZZI, SALVO PATTO CONTRARIO, SARANNO CALCOLATI FRANCO FABBRICA (EXW INCOTERMS2010). TALI PREZZI NON COMPRENDONO I COSTI DI IMBALLAGGI SPECIALI, SPEDIZIONE E TRASPORTO DAI LOCALI DEL IMILANI, CHE RESTANO A CARICO DELL'ACQUIRENTE. È ALTRESÌ A CARICO DELL'ACQUIRENTE, SALVO PATTO CONTRARIO, OGNI SPESA, TASSA O IMPOSTA INERENTE ALLA VENDITA DEI PRODOTTI, INCLUSI I COSTI DI TUTTE LE FORMALITÀ DOGANALI (COSÌ COME DAZI, TASSE ED ALTRI ONERI UFFICIALI DA PAGARSI PER L'ESPORTAZIONE DEI PRODOTTI).

7. CONDIZIONI DI PAGAMENTO

- 7.1 OVE NELL'ORDINE NON SI SPECIFICHI NO LE CONDIZIONI DI PAGAMENTO ESSO DOVRÀ ESSERE EFFETTUATO A 30 GG. DATA FATTURA FINE MESE, MEDIANTE BONIFICO BANCARIO. IL PAGAMENTO SI CONSIDERA EFFETTUATO QUANDO LA SOMMA ENTRA NELLA DISPONIBILITÀ DI IMILANI PRESSO LA SUA BANCA IN ITALIA.
- 7.2 OVE LE PARTI ABBIANO PATTUITO IL PAGAMENTO ANTICIPATO SENZA ULTERIORI INDICAZIONI, SI PRESUME CHE IL PAGAMENTO ANTICIPATO SI RIFERISCA ALL'INTERO PREZZO DEI PRODOTTI INCLUSI NELLA FORNITURA.
- 7.3 OVE LE PARTI ABBIANO PATTUITO IL PAGAMENTO MEDIANTE RIMESSA DIRETTA, QUESTA DOVRÀ ESSERE EFFETTUATA MEDIANTE BONIFICO SWIFT - VALUTA FISSA A FAVORE DI IMILANI AL GIORNO IN CUI IL PAGAMENTO È DOVUTO - PRESSO LA BANCA INDICATA DA IMILANI.
- 7.4 IN CASO DI RITARDO DI PAGAMENTO RISPETTO ALLA DATA PATTUITA, VERRANNO APPLICATI ALL'ACQUIRENTE INTERESSI PARI AL TASSO MORATORIO. A IMILANI DOVRANNO INOLTRE ESSERE RIMBORSATI I COSTI SOSTENUTI PER IL RECUPERO DELLE SOMME NON TEMPESTIVAMENTE CORRISPOSTE.
- 7.5 L'ACQUIRENTE NON È AUTORIZZATO AD EFFETTUARE ALCUNA DEDUZIONE DAL PREZZO PATTUITO (AD ES. IN CASO DI PRETESI DIFETTI DEI PRODOTTI), SE NON PREVIO ACCORDO SCRITTO CON IMILANI.

8. FORZA MAGGIORE

- 8.1 SIA L'ACQUIRENTE CHE IMILANI POTRANNO SOSPENDERE L'ESECUZIONE DEI LORO OBBLIGHI CONTRATTUALI QUANDO TALE ESECUZIONE SIA RESA IMPOSSIBILE O IRRAGIONEVOLMENTE ONEROSA DA UN IMPEDIMENTO IMPREVEDIBILE ED INDIPENDENTE DALLA LORO VOLONTÀ QUALE AD ES. SOCIOPERI, BOICOTTAGGI, SERRATE, INCENDI, GUERRE, SOMMOSE E RIVOLUZIONI, REQUISIZIONI, EMBARGHI, INTERRUZIONI DI ENERGIA.
- 8.2 LA PARTE CHE DESIDERASSE AVVALERSI DELLA PRESENTE CLAUSOLA DOVRÀ COMUNICARE IMMEDIATAMENTE PER ISCRITTO ALL'ALTRA IL VERIFICARSI E LA CESSAZIONE DELLE CIRCOSTANZE DI FORZA MAGGIORE.
- 8.3 QUALORA LA SOSPENSIONE DOVUTA A FORZA MAGGIORE DURI PIÙ DI OTTO SETTIMANE, CIASCUNA PARTE AVRÀ IL DIRITTO DI RISOLVERE L'ORDINE, PREVIO UN PREAVVISO DI 10 GIORNI, DA COMUNICARSI ALL'ALTRA PER ISCRITTO.

9. MUTAMENTO NELLE CONDIZIONI PATRIMONIALI DELL'ACQUIRENTE

- 9.1 IMILANI AVRÀ DIRITTO A SOSPENDERE L'ADEMPIMENTO DELLE OBBLIGAZIONI DERIVANTI DALLA FORNITURA DEI PRODOTTI NEL CASO IN CUI LE CONDIZIONI PATRIMONIALI DELL'ACQUIRENTE DIVENISSE RO TALI DA PORRE IN SERIO PERICOLO IL CONSEGUIMENTO DELLA CONTROPRESTAZIONE SALVO CHE SIA PRESTATO IDONEA GARANZIA.

10. LEGGE APPLICABILE E FORO COMPETENTE

- 10.1 LE CONDIZIONI GENERALI DI VENDITA E GLI ORDINI STIPULATI TRA IMILANI E L'ACQUIRENTE SONO DISCIPLINATI DALLA LEGGE ITALIANA.
- 10.2 QUALSIASI CONTROVERSIA CHE FACCI A RIFERIMENTO ALL'INTERPRETAZIONE, ESECUZIONE, INADEMPIMENTO O RISOLUZIONE DELLE PRESENTI CONDIZIONI GENERALI DI VENDITA SARÀ SOTTOPOSTA ALLA GIURISDIZIONE DEL FORO DI VICENZA, ESCLUSIVAMENTE COMPETENTE ANCHE IN CASO DI CONTINENZA E CONNESSIONE.

11. CLAUSOLE FINALI

- 11.1 QUALORA UNA DELLE PARTI OMETTA DI INTRAPRENDERE UN'AZIONE GIUDIZIALE O DI ESERCITARE UN DIRITTO IN BASE ALLE PRESENTI CONDIZIONI GENERALI DI VENDITA, TALE COMPORTAMENTO DI ACQUIESCENZA NON POTRÀ ESSERE INTERPRETATO COME UNA DEFINITIVA RINUNCIA AD ESERCITARE IN FUTURO LA STESSA AZIONE GIUDIZIALE O LO STESSO DIRITTO.
- 11.2 LA VENDITA DEI PRODOTTI DA PARTE DI IMILANI ALL'ACQUIRENTE NON FA SORGERE A FAVORE DI QUEST'ULTIMO UN DIRITTO DI ESCLUSIVA TERRITORIALE NÉ CONSENTE ALL'ACQUIRENTE DI ASSUMERE LA QUALITÀ DI DISTRIBUTORE O CONCESSIONARIO DI IMILANI.
- 11.3 QUALSIASI COMUNICAZIONE CHE L'ACQUIRENTE DOVRÀ INVIARE A IMILANI RELATIVAMENTE ALLE PRESENTI CONDIZIONI GENERALI DI VENDITA DOVRÀ ESSERE EFFETTUATA AL SEGUENTE INDIRIZZO DI POSTA ELETTRONICA CERTIFICATA PEC: IMILANISRL@LEGALMAIL.IT. LE SUDETTE COMUNICAZIONI AVRANNO EFFICACIA DAL MOMENTO DELLA RICEZIONE DA PARTE DEL DESTINATARIO.

12. PRIVACY

- 12.1 AI SENSI DI QUANTO PREVISTO DAL D.LGS. 196/03 CON L'ACCETTAZIONE DEL PRESENTE CONTRATTO L'ACQUIRENTE DICHIARA DI ESSERE A CONOSCENZA, ED ESPRESSAMENTE ACCONSENTE, CHE I PROPRI "DATI PERSONALI" FORNITI (ANCHE VERBALMENTE) O ACQUISITI NELL'AMBITO DI RAPPORTI DI VENDITA SIANO CONSERVATI PRESSO IMILANI NEI PROPRI ARCHIVI (CARTACEI, INFORMATICI O TELEMATICI) E TRATTATI NELL'AMBITO DELLO SVOLGIMENTO DELL'ATTIVITÀ ECONOMICA DEL IMILANI STESSO PER FINALITÀ GESTIONALI, ADEMPIMENTI DI OBBLIGHI DI LEGGE, STATISTICHE, COMMERCIALI, DI MARKETING, PROMOZIONALI, DI TUTELA DEL CREDITO. TALI DATI POTRANNO INOLTRE ESSERE: (A) COMUNICATI A SOCIETÀ, ENTI, CONSORZI OD ASSOCIAZIONI AVENTI LE FINALITÀ DI TUTELA DEL CREDITO, (B) COMUNICATI/DIFFUSI A SOCIETÀ CONTROLLATE, CONTROLLANTI O COLLEGATE AVENTI FINALITÀ COMMERCIALI, DI RICERCHE DI MERCATO, MARKETING, GESTIONALI, DI GESTIONE DI SISTEMI INFORMATIVI OVVERO PUÒ ESSERE DATA A QUESTE SOCIETÀ POSSIBILITÀ DI ACCESSO AI PREDETTI ARCHIVI. IN RELAZIONE AL TRATTAMENTO DEI DATI PREDETTI, L'ACQUIRENTE POTRÀ ESERCITARE I DIRITTI INDICATI DALL'ART. 7 D.LGS. 196/03 ED IL IMILANI HA L'OBBLIGO DI COMUNICARE SENZA RITARDO QUANTO RICHIESTO AI SENSI DEL MEDESIMO ARTICOLO. IL TITOLARE DEL TRATTAMENTO È IL IMILANI NELLA PERSONA DEL SUO LEGALE RAPPRESENTANTE PRO-TEMPORE. I DATI POSSONO ESSERE TRATTATI PRESSO LA SEDE DELLA DITTA O PRESSO GLI STUDI DI CONSULENZA FISCALE, NONCHÉ PRESSO EVENTUALI ALTRI PROFESSIONISTI, AI QUALI È STATO CONFERITO IL MANDATO PER L'ELABORAZIONE DELLA CONTABILITÀ E QUANT'ALTRO DI COMPETENZA.

iMilani

innovative
italian
ideas

iMilani srl

Via Capitano Alessio, 109
36027 Rosà (VI) – Italy

Tel +39 0424 583100
info@imilani.it
www.imilani.com

A brand of:
i'M